

DISPOSABLE DEVICES FOR LABORATORY OF ANALYSIS



GENERAL CATALOGUE

APTACA

APTACA, for more than 40 years, manufactures disposable and reusable Devices for Laboratories of Analysis, Hospitals, Research Institutes, Veterinary and for the Pharmaceutical, Chemical and Food Industries. The always growing efforts in research and the development of new products, an excellent service, a very well understandable deep technical documentation, skilled employees with great passion, are only some of the characteristics that allowed us to become a Leader in this field. With this new catalogue we want to offer a range more complete and of high quality, always more attentive to the needs of Customers and End-Users, who offer us always a great help with their valuable and precious suggestions.

Its efficient manufacturing process and high quality attention allowed APTACA to obtain, since 1998, ISO 9001, and from 2007, ISO 13485 Standard Quality System certifications. Certificates released by Certification Body of undoubted prestige and recognized Accredia.

CUSTOMERS SATISFACTION AND PRODUCT SAFETY ARE OUR GOALS

APTACA produce, da più di 40 anni, Dispositivi monouso e riutilizzabili per Laboratori Analisi, Ospedali, Istituti di Ricerca, Veterinaria e per l'Industria Chimica, Farmaceutica e Alimentare.

La continua ricerca e lo sviluppo dei prodotti, un servizio eccellente, una documentazione tecnica approfondita e ben comprensibile, collaboratori con grande professionalità e passione, sono solo alcune delle caratteristiche che ci hanno consentito di diventare un leader del settore. Con questo nuovo catalogo vogliamo offrire una gamma ancora più completa e di elevata qualità, sempre più attenta alle esigenze di Clienti e Utilizzatori, che ci sono di grande aiuto con i loro preziosi suggerimenti. L'efficiente sistema di produzione e la grande attenzione alla qualità hanno permesso ad APTACA di ottenere, dal 1998, la conformità del suo Sistema Qualità alla norma ISO 9001 e, dal 2007, alla norma ISO 13485. Certificati rilasciati da Organismo di Certificazione di indubbio prestigio e riconosciuto Accredia.

LA SODDISFAZIONE DEI CLIENTI E LA SICUREZZA DEL PRODOTTO SONO IL NOSTRO GRANDE OBIETTIVO



UNI EN ISO 9001
UNI EN ISO 13485



CERTIFICATO N° 505DM02

Sistema di Gestione per la Qualità

NUOVA APTACA S.r.l.

Via Mondovio, 1 - IT 10040 MONDOVÌ (TO)

Via Regione Molise, 1 - IT 00100 ROMA (RM)

UNI CEI EN ISO 13485:2012 (ISO 13485:2008)

Progettazione, produzione e commercializzazione di dispositivi e analisi diagnostici monouso in plastica, per laboratori di analisi. Gestione della produzione ed immissione in commercio a proprio nome di tempi per la massima sicurezza.

Design, production and commercialization of plastic disposable medical diagnostic devices for laboratory of analysis. Production management and marketing under own name of medical disposable devices.

Progettazione, produzione e commercializzazione di dispositivi e analisi diagnostici monouso in plastica, per laboratori di analisi. Gestione della produzione ed immissione in commercio a proprio nome di tempi per la massima sicurezza.



CERTIFICATO N° 505SGQ01

Sistema di Gestione per la Qualità

NUOVA APTACA S.r.l.

Via Mondovio, 1 - IT 10040 MONDOVÌ (TO)

Via Regione Molise, 1 - IT 00100 ROMA (RM)

UNI EN ISO 9001:2008 (ISO 9001:2008)

Progettazione, produzione e commercializzazione di dispositivi e analisi diagnostici monouso in plastica, per laboratori di analisi. Gestione della produzione ed immissione in commercio a proprio nome di tempi per la massima sicurezza. Commercializzazione di articoli da laboratorio.

Design, production and commercialization of plastic disposable medical diagnostic devices for laboratory of analysis. Production management and marketing under own name of medical disposable devices. Commercialization of laboratory articles.

Progettazione, produzione e commercializzazione di dispositivi e analisi diagnostici monouso in plastica, per laboratori di analisi. Gestione della produzione ed immissione in commercio a proprio nome di tempi per la massima sicurezza.



APTACA has a modern and efficient production department with more than 80 press machines for injection moulding and plastic blowing, with more than 700 moulds. The most modern production technologies, together with an highly qualified staff and a thirty years experience in the industry, allow APTACA a great flexibility and ability to meet the demands of its Customers by providing them an excellent service and high quality product with a competitive price.

APTACA dispone di un reparto produzione moderno ed efficiente, con oltre 80 presse per lo stampaggio ad iniezione e soffiaggio di materiale plastico, con oltre 700 stampi. Le più moderne tecnologie produttive, unitamente ad uno staff altamente qualificato e ad una esperienza trentennale nel settore, consentono ad Aptaca una grande flessibilità e la possibilità di soddisfare le più ampie richieste dei propri Clienti, offrendo loro un eccellente servizio ed un prodotto di ottima qualità ad un prezzo concorrenziale.

All APTACA Devices are designed, tested and manufactured internally with high quality materials, conform to the most straight and severe applicable Standards. All APTACA Devices are subject to great quality care controls, carried out in accordance with the European and International Regulations and by advanced instruments. Where applicable, APTACA Devices have CE mark in order to grant the maximum safety for the Users.

Tutti i Dispositivi APTACA sono progettati, testati, e fabbricati internamente con materiali di elevata qualità, conformi ai più severi Standard applicabili. Tutti i Dispositivi sono soggetti ai più scrupolosi controlli qualitativi, eseguiti secondo le normative Europee ed Internazionali con strumentazione all'avanguardia. Ove applicabile, i Dispositivi APTACA hanno marcatura CE al fine di garantire la massima sicurezza agli utilizzatori.





APTACA during these years obtained a great importance on the National market and, in particular, on International markets thanks to its products quality and competitiveness, by exporting in the World the Made in Italy.
 Thanks also to a constant presence in the greatest International Fairs, APTACA can depend on a large number of great distributors all over the World , granting in this way the prompt availability of its products and the correct support to local Users.

*APTACA nel corso di questi anni si è imposta sul mercato nazionale ma soprattutto sui mercati internazionali grazie alla qualità e alla competitività dei propri prodotti, esportando nel mondo il Made in Italy.
 Grazie anche ad una presenza costante nelle maggiori Fiere Internazionali, APTACA può contare su un grande numero di qualificati distributori in ogni parte del mondo, garantendo così la pronta distribuzione dei propri prodotti e il giusto supporto agli Utilizzatori locali.*





TEST TUBES AND STOPPERS | *PROVETTE E TAPPI*



p. 7



BLOOD COLLECTION TUBES AND SERUM SEPARATORS | *PROVETTE CON ANTICOAGULANTE E SEPARATORI DI SIERO*



p. 29



E.S.R. SYSTEM | *SISTEMA PER V.E.S.*



p. 43



MICRO TEST TUBES AND CRYOTUBES | *MICROPROVETTE E CRYOTUBE*



p. 47



PCR PRODUCTS | *PRODOTTI PER PCR*



p. 57



CELL CULTURE | *COLTURE CELLULARI*



p. 63



MICROBIOLOGY PRODUCTS | *PRODOTTI PER MICROBIOLOGIA*



p. 67



TIPS AND PIPETTES | *PUNTALI E PIPETTE*



p. 87



INSTRUMENTATION PRODUCTS | *ARTICOLI PER STRUMENTAZIONE*



p. 107



DISPOSABLE SLIDE FOR URINARY SEDIMENTS | *VETRINO MONOUSO PER SEDIMENTI URINARI*



p. 115



CONTAINERS | *CONTENITORI*



p. 117



SAFETY CONTAINERS | *CONTENITORI PER RIFIUTI SPECIALI*



p. 127

APTACA

SAMPLES TRANSPORT SYSTEMS | *SISTEMI PER IL TRASPORTO DEI CAMPIONI*

p. 131



APTACA

MISCELLANEOUS | *VARIE*

p. 139



APTACA

ARTICLES FOR CHEMIST'S | *ARTICOLI PER FARMACIE*

p. 151



NEW APTACA
LINE

GENERAL LABORATORY SUPPLIES | *USI GENERALI DI LABORATORIO*

p. 155



NEW APTACA
LINE

BOTTLES AND ACCESSORIES | *BOTTIGLIE E ACCESSORI*

p. 169



NEW APTACA
LINE

MICROSCOPY AND MICROBIOLOGY | *MICROSCOPIA E MICROBIOLOGIA*

p. 181



NEW APTACA
LINE

PATHOLOGICAL ANATOMY | *ANATOMIA PATOLOGICA*

p. 189



NEW APTACA
LINE

GENERAL HOSPITAL ITEMS | *ARTICOLI VARI PER OSPEDALI*

p. 195



NEW APTACA
LINE

FILTER PAPER | *CARTA DA FILTRO*

p. 199



APTACA

TECHNICAL INFORMATION | *INFORMAZIONI TECNICHE*

p. 201



APTACA

ALPHABETICAL INDEX | *INDICE ALFABETICO*

p. 207





Nuova APTACA Srl – Regione Monforte, 30
 14053 Canelli (ASTI) – ITALY
 Tel. (+39) 0141 835075 – Fax (+39) 0141 835292 – e-mail: info@aptaca.com
 www.aptaca.com – www.vacuaptaca.it



SALES & CUSTOMER CARE OFFICE (EXPORT)

Veronica Ferrari int. *6206
 Anna Inverardi int. *6207
 Manuela Barra int. *6215

export@aptaca.com – order@aptaca.com

SALES & CUSTOMER CARE OFFICE (ITALY)

Francesca Giordano int. *6202
 Beatrice Romani int. *6203

info.italia@aptaca.com

PLANNING & LOGISTICS DEPARTMENT

Daniela Negro int. *6201

fornitori@aptaca.com

PURCHASING DEPARTMENT

Jessica Rosso int. *6212

acquisti@aptaca.com

QUALITY ASSURANCE & REGULATORY AFFAIRS

Duilio Buono int. *6214

qualita@aptaca.com

ACCOUNTING DEPARTMENT

Chiara Sconfienza int. *6205
 Micaela Mino int. *6219

amministrazione@aptaca.com

RESEARCH AND DEVELOPMENT

Simone Buono int. *6210

s.buono@aptaca.com

CERTIFIED E-MAIL (PEC)

aptaca@pec.aptaca.eu



TEST TUBES AND STOPPERS *PROVETTE E TAPPI*



50 ML CONICAL TEST TUBES
PROVETTE CONICHE DA 50 ML

Polypropylene test tubes, graduated, with screw cap which guarantees a perfect leakproof.

In polipropilene, graduate, con tappo a vite che ne garantisce la perfetta tenuta.

Vol. 50 ml.
Ø 30 x 115 mm.
RCF max = 8,500 g. (fixed angle rotor)
4,000 g. (swing bucket).
Autoclavable at +121 °C and freezable up to -80 °C.

*Vol. 50 ml.
Ø 30 x 115 mm.
RCF max = 8.500 g. (rotore angolo fisso)
4.000 g. (rotore basculante).
Autoclavabili a +121 °C e congelabili fino a -80 °C.*

COD.	TYPE / TIPO
10351	Non sterile
10351/SG	Sterile
10351/SG/CS	Sterile - Individually wrapped / Confezione singola



50 ML SERIGRAPHED CONICAL TEST TUBES
PROVETTE CONICHE DA 50 ML SERIGRAFATE

Polypropylene test tubes, serigraphed, with tight screw cap.

In polipropilene, serigrafate, con tappo a vite che ne garantisce la perfetta tenuta.

Vol. 50 ml.
Ø 30 x 115 mm.
RCF max = 10,000 g.
Autoclavable at +121 °C and freezable up to -80 °C.

*Vol. 50 ml.
Ø 30 x 115 mm.
RCF max = 10.000 g.
Autoclavabili a +121 °C e congelabili fino a -80 °C.*

COD.	TYPE / TIPO
50351	Non sterile
50351/SG	Sterile
50351/SG/CS	Sterile - Individually wrapped / Confezione singola
65351	Non sterile - 25 places rack / Rack da 25 pezzi
65351/SG	Sterile - 25 places rack / Rack da 25 pezzi



50 ML CONICAL TEST TUBES with self-standing base
PROVETTE CONICHE DA 50 ML con base d'appoggio

Polypropylene test tubes, graduated, with screw cap which guarantees a perfect leakproof.

In polipropilene, graduate, con tappo a vite che ne garantisce la perfetta tenuta.

Vol. 50 ml.
Ø 30 x 115 mm.
Autoclavable.

*Vol. 50 ml.
Ø 30 x 115 mm.
Autoclavabili.*

COD.	TYPE / TIPO
20351	Non sterile
20351/SG	Sterile
20351/SG/CS	Sterile - Individually wrapped / Confezione singola



50 ML SERIGRAPHED CONICAL TEST TUBES with self-standing base
PROVETTE CONICHE DA 50 ML SERIGRAFATE con base d'appoggio

Polypropylene test tubes, serigraphed, with self-standing base and tight screw cap.

In polipropilene, serigrafate, con base d'appoggio e tappo a vite che ne garantisce la perfetta tenuta.

Vol. 50 ml.
Ø 30 x 115 mm
Autoclavable at +121°C and freezable up to -80 °C

*Vol. 50 ml.
Ø 30 x 115 mm
Autoclavabili a + 121°C e congelabili fino a -80 °C*

COD.	TYPE / TIPO
50354	Non sterile
50354/SG	Sterile
50354/SG/CS	Sterile - Individually wrapped / Confezione singola

TEST TUBES WITH SCREW CAP PROVETTE CON TAPPO A VITE

15 ML CONICAL TEST TUBES PROVETTE CONICHE DA 15 ML

Polypropylene test tubes, graduated, with screw cap which guarantees a perfect leakproof.

In polipropilene, graduate, con tappo a vite che ne garantisce la perfetta tenuta.

Vol. 15 ml.
Ø 17 x 120 mm.
RCF max = 5,000 g.
Autoclavable.

*Vol. 15 ml.
Ø 17 x 120 mm.
RCF max = 5.000 g.
Autoclavabili.*

COD.	TYPE/ TIPO
10352	Non sterile
10352/SG	Sterile
10352/SG/CS	Sterile - Individually wrapped / Confezione singola



CE

15 ML SERIGRAPHED CONICAL TEST TUBES PROVETTE CONICHE DA 15 ML SERIGRAFATE

Polypropylene test tubes, serigraphed, with tight screw cap.

In polipropilene, serigrafate, con tappo a vite che ne garantisce la perfetta tenuta.

Vol. 15 ml.
Ø 17 x 120 mm.
RCF max = 10,000 g.
Autoclavable at +121 °C and freezable up to -80 °C.

*Vol. 15 ml.
Ø 17 x 120 mm.
RCF max = 10.000 g.
Autoclavabili a +121 °C e congelabili fino a -80 °C*

COD.	TYPE/ TIPO
50352	Non sterile
50352/SG	Sterile
50352/SG/CS	Sterile - Individually wrapped / Confezione singola
65352	Non sterile - 50 places rack / Rack da 50 pezzi
65352/SG	Sterile - 50 places rack / Rack da 50 pezzi



CE

15 ML CONICAL TRANSPARENT TEST TUBES PROVETTE CONICHE TRASPARENTI DA 15 ML

In polystyrene, graduated, with yellow screw cap which guarantees a perfect leakproof.

In polistirolo, graduate, con tappo a vite giallo che ne garantisce la perfetta tenuta.

Vol. 15 ml.
Ø 17 x 120 mm.
RCF max = 3,500 g.

*Vol. 15 ml.
Ø 17 x 120 mm.
RCF max = 3.500 g.*

COD.	TYPE/ TIPO
11452	Non sterile
11452/SG	Sterile
11452/SG/CS	Sterile - Individually wrapped / Confezione singola



CE

TUBES FOR LIGHT-SENSITIVE MATERIALS AND REACTIONS PROVETTE PER CAMPIONI FOTOSENSIBILI

Sterile, Pyrogen-free, manufactured in polypropylene white colour, conical, with screen-printed graduation in green, leakproof screw cap. They ensure a complete shielding of the sample in order to preserve, in security, light-sensitive materials (drugs, H₂O₂, Chemicals, Reagents, etc.). Excellent resistance to low and high temperatures, good resistance to chemical agents.

Sterili, Apirogene, prodotte in polipropilene di colore bianco, coniche, con graduazione serigrafata in verde, tappo a vite a tenuta ermetica. Garantiscono una completa schermatura del campione per poter conservare in sicurezza materiali fotosensibili (Farmaci, H₂O₂, prodotti chimici, reagenti, ecc.). Ottima resistenza alle basse e alte temperature, buona resistenza agli agenti chimici.

Autoclavable at +121 °C and freezable up to -80 °C.
RCF max = 5,000 g.

*Autoclavabili a +121 °C e congelabili fino a -80 °C.
RCF max = 5.000 g.*

COD.	VOL. ML	DIM. MM	TYPE/ TIPO
70461/SG	50	Ø 30x115	
70461/SG/CS	50	Ø 30x115	Individually wrapped / Confezione singola
80461/SG	50	Ø 30x115	With self-standing base / Con base d'appoggio
80461/SG/CS	50	Ø 30x115	With self-standing base / Con base d'appoggio Individually wrapped / Confezione singola
70462/SG	15	Ø 17x120	
70462/SG/CS	15	Ø 17x120	Individually wrapped / Confezione singola



CE



13.5 ML CENTRIFUGE CONICAL TEST TUBES
PROVETTE CONICHE PER CENTRIFUGA DA 13,5 ML

Available in polystyrene and polypropylene, graduated at 5 and 10 ml, strong thickness, suitable for centrifuge use, with screw cap which guarantees a perfect leakproof.

Disponibili in polistirolo e in polipropilene, graduate a 5 e 10 ml, di forte spessore, adatte per l'utilizzo in centrifuga, con tappo a vite che ne garantisce la perfetta tenuta.

Vol. 13.50 ml.
Ø 16 x 110 mm.
RCF max = 8,000 g.

Vol. 13,50 ml.
Ø 16 x 110 mm.
RCF max = 8.000 g.

COD.	MAT.	TYPE/ TIPO
11581	Polystyrene / Polistirolo	Non sterile
11581/SG	Polystyrene / Polistirolo	Sterile
11581/SG/CS	Polystyrene / Polistirolo	Sterile - Individually wrapped / Confezione singola
11681	Polypropylene / Polipropilene	Non sterile
11681/SG	Polypropylene / Polipropilene	Sterile
11681/SG/CS	Polypropylene / Polipropilene	Sterile - Individually wrapped / Confezione singola



10 ML SERIGRAPHED CONICAL TEST TUBES
PROVETTE CONICHE SERIGRAFATE DA 10 ML

Polypropylene test tubes, serigraphed graduated scale and writing surface, with tight screw cap.

In polipropilene, con scala graduata e superficie di scrittura serigrafata, tappo a vite che ne garantisce la perfetta tenuta.

Vol. 10 ml.
Ø 16 x 100 mm.
RCF max = 10,000 g.
Autoclavable at +121 °C and freezable up to -80 °C.

Vol. 10 ml.
Ø 16 x 100 mm.
RCF max = 10.000 g.
Autoclavabili a +121 °C e congelabili fino a -80 °C.

COD.	TYPE/ TIPO
50353	Non sterile
50353/SG	Sterile
50353/SG/CS	Sterile - Individually wrapped / Confezione singola



20 ML CYLINDRICAL TEST TUBES
PROVETTE CILINDRICHE DA 20 ML

In polystyrene, non graduated, with screw cap which guarantees a perfect leakproof.

In polistirolo, non graduate, con tappo a vite che ne garantisce la perfetta tenuta.

Vol. 20 ml.
Ø 16 x 150 mm.

Vol. 20 ml.
Ø 16 x 150 mm.

COD.	TYPE/ TIPO
10363	Non sterile
10363/SG	Sterile
10363/SG/CS	Sterile - Individually wrapped / Confezione singola



15 ML CYLINDRICAL TEST TUBES
PROVETTE CILINDRICHE DA 15 ML

In polystyrene, non graduated, with screw cap which guarantees a perfect leakproof.

In polistirolo, non graduate, con tappo a vite che ne garantisce la perfetta tenuta.

Vol. 15 ml.
Ø 16 x 120 mm.

Vol. 15 ml.
Ø 16 x 120 mm.

COD.	TYPE/ TIPO
10362	Non sterile
10362/SG	Sterile
10362/SG/CS	Sterile - Individually wrapped / Confezione singola

TEST TUBES WITH SCREW CAP
PROVETTE CON TAPPO A VITE

15 ML SERIGRAPHED CYLINDRICAL TEST TUBES
PROVETTE CILINDRICHE DA 15 ML SERIGRAFATE

In polystyrene, writing surface and screen-printed graduation.
The screw cap guarantees a perfect leakproof.

*In polistirolo, con superficie di scrittura e graduazione serigrafata.
Il tappo a vite ne garantisce la perfetta tenuta.*

Vol. 15 ml.
Ø 16 x 120 mm.

*Vol. 15 ml.
Ø 16 x 120 mm.*

COD.	TYPE/ TIPO
15362	Non sterile
15362/SG	Sterile
15362/SG/CS	Sterile - Individually wrapped / Confezione singola



CE

15 ML CYLINDRICAL TEST TUBES
PROVETTE CILINDRICHE DA 15 ML

In Polypropylene, non graduated, with screw cap which guarantees a perfect leakproof.

In polipropilene, non graduate, con tappo a vite che ne garantisce la perfetta tenuta.

Vol. 15 ml.
Ø 16 x 120 mm.
RCF max = 5,000 g.
Autoclavable at +121 °C.

*Vol. 15 ml.
Ø 16 x 120 mm.
RCF max = 5.000 g.
Autoclavabili a +121 °C.*

COD.	TYPE/ TIPO
10362/MO	Non sterile
10362/MO/SG	Sterile
10362/MO/SG/CS	Sterile - Individually wrapped / Confezione singola



CE

10 ML CYLINDRICAL TEST TUBES
PROVETTE CILINDRICHE DA 10 ML

In polystyrene, non graduated, with screw cap which guarantees a perfect leakproof.

In polistirolo, non graduate, con tappo a vite che ne garantisce la perfetta tenuta.

Vol. 10 ml.
Ø 16 x 100 mm.

*Vol. 10 ml.
Ø 16 x 100 mm.*

COD.	TYPE/ TIPO
10361	Non sterile
10361/SG	Sterile
10361/SG/CS	Sterile - Individually wrapped / Confezione singola



CE

10 ML SERIGRAPHED CYLINDRICAL TEST TUBES
PROVETTE CILINDRICHE DA 10 ML SERIGRAFATE

In polystyrene, writing surface and screen-printed graduation.
The screw cap guarantees a perfect leakproof.

*In polistirolo, con superficie di scrittura e graduazione serigrafata.
Il tappo a vite ne garantisce la perfetta tenuta.*

Vol. 10 ml.
Ø 16 x 100 mm.

*Vol. 10 ml.
Ø 16 x 100 mm.*

COD.	TYPE/ TIPO
15361	Non sterile
15361/SG	Sterile
15361/SG/CS	Sterile - Individually wrapped / Confezione singola



CE

TEST TUBES AND STOPPERS / PROVETTE E TAPPI



10 ML CYLINDRICAL TEST TUBES
PROVETTE CILINDRICHE DA 10 ML

In polypropylene, non graduated, with screw cap which guarantees a perfect leakproof.

In polipropilene, non graduate, con tappo a vite che ne garantisce la perfetta tenuta.

Vol. 10 ml.
Ø 16 x 100 mm.
RCF max = 5,000 g.
Autoclavable.

*Vol. 10 ml.
Ø 16 x 100 mm.
RCF max = 5.000 g.
Autoclavabili.*

COD.	TYPE / TIPO
10361/MO	Non sterile
10361/MO/SG	Sterile
10361/MO/SG/CS	Sterile - Individually wrapped / Confezione singola



5 ML CYLINDRICAL TEST TUBES with screw cap
PROVETTE CILINDRICHE DA 5 ML con tappo a vite

In polypropylene, non graduated, with screw cap which guarantees a perfect leakproof.

In polipropilene, non graduate, con tappo a vite che ne garantisce la perfetta tenuta.

Vol. 5 ml.
Ø 12 x 75 mm.
RCF max = 5,000 g.
Autoclavable.

*Vol. 5 ml.
Ø 12 x 75 mm.
RCF max = 5.000 g.
Autoclavabili.*

COD.	TYPE / TIPO
10170	Non sterile
10170/SG	Sterile
10170/SG/CS	Sterile - Individually wrapped / Confezione singola

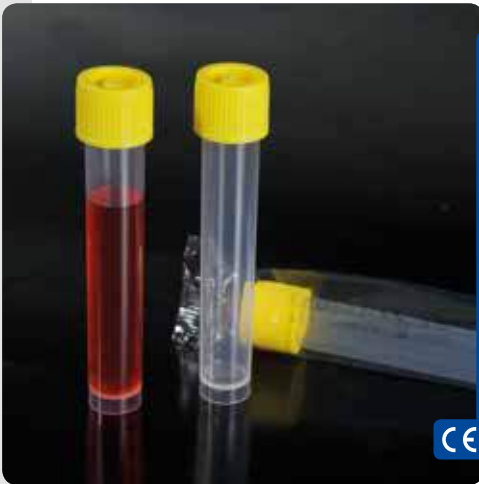

10 ML TEST TUBES with screw cap and self-standing base
PROVETTE DA 10 ML con tappo a vite e base d'appoggio

Polypropylene test tubes, not graduated, with self-standing base and tight screw cap yellow colour which guarantees a perfect leakproof.

In polipropilene, non graduate, con base d'appoggio e tappo a vite di colore giallo che ne garantisce la perfetta tenuta.

Vol. 10 ml.
Ø 16 x 100 mm.

*Vol. 10 ml.
Ø 16 x 100 mm.*

COD.	TYPE / TIPO
10180	Non sterile
10180/SG	Sterile
10180/SG/CS	Sterile - Individually wrapped / Confezione singola



TEST TUBES with screw cap and self-standing base
PROVETTE con tappo a vite e base d'appoggio

Polypropylene test tubes, graduated, with self-standing base and writing surface.

In polipropilene, graduate, con base di appoggio e superficie di scrittura.

RCF max = 6,000 g.
Autoclavable.

*RCF max = 6.000 g.
Autoclavabili.*

COD.	VOL. ML	DIM. MM	TYPE / TIPO
10150	10	Ø 16 x 95	Non sterile
10150/SG	10	Ø 16 x 95	Sterile
10160	5	Ø 16 x 60	Non sterile
10160/SG	5	Ø 16 x 60	Sterile

TEST TUBES WITH PRESSURE CAP
PROVETTE CON TAPPO A PRESSIONE

5 ML CULTURE TUBES with two-positions closure cap
PROVETTE DA 5 ML PER COLTURE con tappo a doppia chiusura

In polystyrene, graduated, sterile. The particularly shaped dual-positions cap allows, with a light touch, to assure a good aeration of the sample (aerobic cultures) and, with a stronger pressure, to obtain a leakproof closure (anaerobic cultures).

In polistirolo, graduate, sterili. Il tappo speciale a doppia posizione permette, con una leggera pressione, di assicurare l'aerazione del campione (colture aerobiche) e, con una pressione più forte, di ottenere l'ermeticità (colture anaerobiche).

Vol. 5 ml.
 Ø 12 x 75 mm.
 RCF max = 3,000 g.
 Resistant to temperatures from -20 °C to +70 °C.

*Vol. 5 ml.
 Ø 12 x 75 mm.
 RCF max = 3.000 g.
 Utilizzabili da -20 °C fino a +70 °C.*

COD.
10470/SG
10470/SG/CS

BAGS/CONFEZIONE
 Sterile - 25 pieces / 25 pezzi
 Sterile - Individually wrapped / Confezione singola



15 ML CULTURE TUBES with two-positions closure cap
PROVETTE DA 15 ML PER COLTURE con tappo a doppia chiusura

In polystyrene, graduated, sterile. The particularly shaped dual-positions cap allows, with a light touch, to assure a good aeration of the sample (aerobic cultures) and, with a stronger pressure, to obtain a leakproof closure (anaerobic cultures).

In polistirolo, graduate, sterili. Il tappo speciale a doppia posizione permette, con una leggera pressione, di assicurare l'aerazione del campione (colture aerobiche) e, con una pressione più forte, di ottenere l'ermeticità (colture anaerobiche).

Vol. 15 ml.
 Ø 17 x 100 mm.
 RCF= 1,400 g.
 Resistant to temperatures from -20 °C to +70 °C.

*Vol. 15 ml.
 Ø 17 x 100 mm.
 RCF= 1.400 g.
 Utilizzabili da -20 °C fino a +70 °C.*

COD.
10450/SG
10450/SG/CS

BAGS/CONFEZIONE
 Sterile - 25 pieces / 25 pezzi
 Sterile - Individually wrapped / Confezione singola



CYLINDRICAL TEST TUBES with hinged-lid
PROVETTE CILINDRICHE con tappo attaccato

In polypropylene, graduated.
 Autoclavable.

*In polipropilene, graduate.
 Autoclavabili.*

COD.	VOL. ML	DIM. MM
10205	5	Ø 13 x 52
10206	10	Ø 16 x 80



TEST TUBES AND STOPPERS / PROVETTE E TAPPI



12x75 MM CYLINDRICAL TEST TUBES SORVALL CWI TYPE
PROVETTE CILINDRICHE 12x75 MM TIPO SORVALL CWI

Non graduated, without rim.

Non graduate, senza bordo.

Vol. 5 ml.
Ø 12 x 75 mm.

*Vol. 5 ml.
Ø 12 x 75 mm.*

COD.	MAT.	BAGS/CONFEZIONE
1075	Polystyrene / Polistirolo	BULK
1075/250	Polystyrene / Polistirolo	250 pieces / pezzi
1075/MO	Polypropylene / Polipropilene	BULK
1075/MO/250	Polypropylene / Polipropilene	250 pieces / pezzi



12x75 MM CONICAL TEST TUBES
PROVETTE CONICHE 12x75 MM

Conical test tubes, non graduated, without rim.
The conical bottom makes them ideal for small volumes, since the sample collects at the bottom of the tube.

*Provette coniche, non graduate, senza bordo.
Il fondo conico le rende ideali per piccoli volumi, in quanto il campione si raccoglie sul fondo delle provette.*

Vol. 4.5 ml.
Ø 12 x 75 mm.

*Vol. 4,5 ml.
Ø 12 x 75 mm.*

COD.	MAT.
1075/C	Polystyrene / Polistirolo
1075/MOC	Polypropylene / Polipropilene



13x75 MM CYLINDRICAL TEST TUBES
PROVETTE CILINDRICHE 13x75 MM

Non graduated, without rim.

Non graduate, senza bordo.

Vol. 5 ml.
Ø 13 x 75 mm.

*Vol. 5 ml.
Ø 13 x 75 mm.*

COD.	MAT.
1375	Polystyrene / Polistirolo
1375/MO	Polypropylene / Polipropilene



CYLINDRICAL TEST TUBES FOR RIA
PROVETTE CILINDRICHE PER RIA

Polystyrene test tubes, without rim.

In polistirolo, senza bordo.

RCF max = 6,000 g.

RCF max = 6.000 g.

COD.	VOL.	DIM. MM	TYPE/TIPO
1014/C	3	Ø 11 x 70	graduated at 2 ml / graduate a 2 ml
1014	4	Ø 12 x 70	non graduated / non graduate

TEST TUBES WITH PRESSURE CAP
PROVETTE CON TAPPO A PRESSIONE

11x64 MM CYLINDRICAL TEST TUBES
PROVETTE CILINDRICHE 11x64 MM

Polystyrene test tubes, non graduated, without rim. *In polistirolo, non graduate, senza bordo.*
 Vol. 2.5 ml. *Vol. 2,5 ml.*
 Ø 11 x 64 mm. *Ø 11 x 64 mm.*

COD.
1164



11.5x55 MM CYLINDRICAL TEST TUBES
PROVETTE CILINDRICHE 11,5x55 MM

Non graduated, without rim. *Non graduate, senza bordo.*
 Vol. 3 ml. *Vol. 3 ml.*
 Ø 11.5 x 55 mm. *Ø 11,5 x 55 mm.*

COD.
5006
5006/MO

MAT.
 Polystyrene / *Polistirolo*
 Polypropylene / *Polipropilene*



3 ML CYLINDRICAL TEST TUBES
PROVETTE CILINDRICHE DA 3 ML

Polystyrene test tubes, graduated, without rim. *In polistirolo, graduate, senza bordo.*
 Vol. 3 ml. *Vol. 3 ml.*
 Ø 12 x 55 mm. *Ø 12 x 55 mm.*

COD.
1006
1010/E
1010/T
1010/TE
1010/TE/SG

TYPE/ TIPO
 With label / *Con etichetta*
 With cap / *Con tappo*
 With cap and label / *Con tappo ed etichetta*
 Sterile - With cap and label / *Con tappo ed etichetta*



3 ML CYLINDRICAL TEST TUBES
PROVETTE CILINDRICHE DA 3 ML

Polypropylene test tubes, graduated, without rim. *In polipropilene, graduate, senza bordo.*
 Vol. 3 ml. *Vol. 3 ml.*
 Ø 12 x 55 mm. *Ø 12 x 55 mm.*

COD.
1006/MO
1010/MO/E
1010/MO/T
1010/MO/TE
1010/MO/TE/SG

TYPE/ TIPO
 With label / *Con etichetta*
 With cap / *Con tappo*
 With cap and label / *Con tappo ed etichetta*
 Sterile - With cap and label / *Con tappo ed etichetta*



TEST TUBES AND STOPPERS / PROVETTE E TAPPI



3 ML FLAT BOTTOM CYLINDRICAL TEST TUBES
PROVETTE CILINDRICHE FONDO PIATTO DA 3 ML

Polystyrene test tubes, graduated, with rim. *In polistirolo, graduate, con bordo.*
Vol. 3 ml. *Vol. 3 ml.*
Ø 12 x 56 mm. *Ø 12 x 56 mm.*

COD.	TYPE/ TIPO
5112	
5112/E	With label / <i>Con etichetta</i>
5112/T	With cap / <i>Con tappo</i>
5112/TE	With cap and label / <i>Con tappo ed etichetta</i>



3 ML FLAT BOTTOM CYLINDRICAL TEST TUBES
PROVETTE CILINDRICHE FONDO PIATTO DA 3 ML

Polypropylene test tubes, graduated, with rim. *In polipropilene, graduate, con bordo.*
Vol. 3 ml. *Vol. 3 ml.*
Ø 12 x 56 mm. *Ø 12 x 56 mm.*

COD.	TYPE/ TIPO
5112/MO	
5112/MO/E	With label / <i>Con etichetta</i>
5112/MO/T	With cap / <i>Con tappo</i>
5112/MO/TE	With cap and label / <i>Con tappo ed etichetta</i>

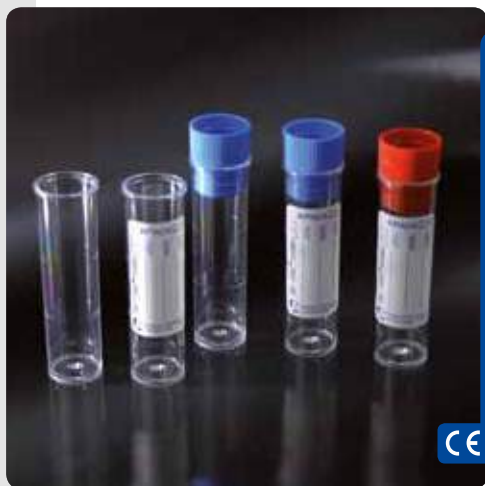

5 ML FLAT BOTTOM CYLINDRICAL TEST TUBES
PROVETTE CILINDRICHE FONDO PIATTO DA 5 ML

Polystyrene test tubes, graduated, with rim. *In polistirolo, graduate, con bordo.*
Vol. 5 ml. *Vol. 5 ml.*
Ø 16 x 60 mm. *Ø 16 x 60 mm.*

COD.	TYPE/ TIPO
1025	
1035/E	With label / <i>Con etichetta</i>
1035/T	With cap / <i>Con tappo</i>
1035/TE	With cap and label / <i>Con tappo ed etichetta</i>
1035/TE/SG	Sterile - With cap and label / <i>Con tappo ed etichetta</i>

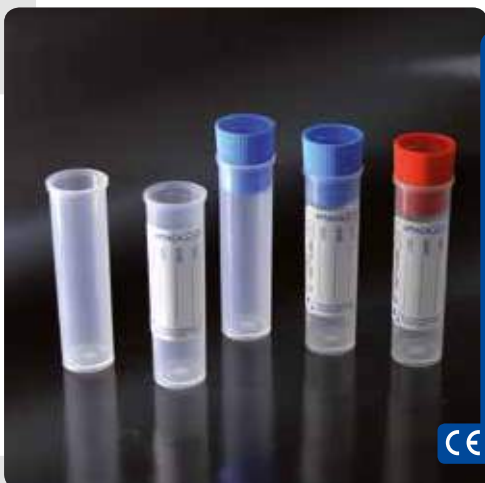

5 ML FLAT BOTTOM CYLINDRICAL TEST TUBES
PROVETTE CILINDRICHE FONDO PIATTO DA 5 ML

Polypropylene test tubes, graduated, with rim. *In polipropilene, graduate, con bordo.*
Vol. 5 ml. *Vol. 5 ml.*
Ø 16 x 60 mm. *Ø 16 x 60 mm.*

COD.	TYPE/ TIPO
1025/MO	
1035/MO/E	With label / <i>Con etichetta</i>
1035/MO/T	With cap / <i>Con tappo</i>
1035/MO/TE	With cap and label / <i>Con tappo ed etichetta</i>
1035/MO/TE/SG	Sterile - With cap and label / <i>Con tappo ed etichetta</i>



TEST TUBES WITH PRESSURE CAP
PROVETTE CON TAPPO A PRESSIONE

4 ML FLAT BOTTOM CYLINDRICAL TEST TUBES
PROVETTE CILINDRICHE FONDO PIATTO DA 4 ML

Graduated, with rim.	<i>Graduate, con bordo.</i>
Vol. 4 ml. Ø 16 x 50 mm.	Vol. 4 ml. Ø 16 x 50 mm.

COD.	MAT.
1625	Polystyrene / <i>Polistirolo</i>
1625/MO	Polypropylene / <i>Polipropilene</i>



7 ML CYLINDRICAL TEST TUBES
PROVETTE CILINDRICHE DA 7 ML

Non graduated, with rim.	<i>Non graduate, con bordo.</i>
Vol. 7 ml. Ø 13 x 100 mm.	Vol. 7 ml. Ø 13 x 100 mm.

COD.	MAT.	TYPE/ TIPO
6013	Polystyrene / <i>Polistirolo</i>	
6013/T	Polystyrene / <i>Polistirolo</i>	With cap / <i>Con tappo</i>
6013/MO	Polypropylene / <i>Polipropilene</i>	
6013/MO/T	Polypropylene / <i>Polipropilene</i>	With cap / <i>Con tappo</i>

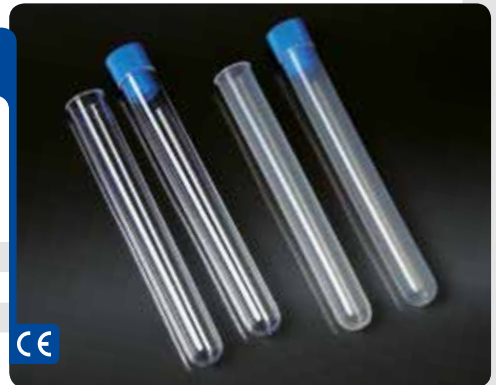

8 ML CYLINDRICAL TEST TUBES
PROVETTE CILINDRICHE DA 8 ML

Graduated, with rim.	<i>Graduate, con bordo.</i>
Vol. 8 ml. Ø 16 x 75 mm.	Vol. 8 ml. Ø 16 x 75 mm.

COD.	MAT.
1675	Polystyrene / <i>Polistirolo</i>
1675/MO	Polypropylene / <i>Polipropilene</i>



5 ML CYLINDRICAL TEST TUBES
PROVETTE CILINDRICHE DA 5 ML

Polystyrene test tubes, graduated, with rim.	<i>In polistirolo, graduate, con bordo.</i>
Vol. 5 ml. Ø 12 x 86 mm.	Vol. 5 ml. Ø 12 x 86 mm.

COD.	TYPE/ TIPO
5018	
1038/E	With label / <i>Con etichetta</i>
1038/T	With cap / <i>Con tappo</i>
1038/TE	With cap and label / <i>Con tappo ed etichetta</i>
1038/TE/SG	Sterile - With cap and label / <i>Con tappo ed etichetta</i>



5 ML CYLINDRICAL TEST TUBES
PROVETTE CILINDRICHE DA 5 ML

Polypropylene test tubes, graduated, with rim.	<i>In polipropilene, graduate, con bordo.</i>
Vol. 5 ml. Ø 12 x 86 mm.	Vol. 5 ml. Ø 12 x 86 mm.

COD.	TYPE/ TIPO
5018/MO	
1038/MO/E	With label / <i>Con etichetta</i>
1038/MO/T	With cap / <i>Con tappo</i>
1038/MO/TE	With cap and label / <i>Con tappo ed etichetta</i>
1038/MO/TE/SG	Sterile - With cap and label / <i>Con tappo ed etichetta</i>



TEST TUBES AND STOPPERS / PROVETTE E TAPPI



10 ML CYLINDRICAL TEST TUBES
PROVETTE CILINDRICHE DA 10 ML

Polystyrene test tubes, graduated, with rim. *In polistirolo, graduate, con bordo.*

Vol. 10 ml.
Ø 16 x 100 mm.

Vol. 10 ml.
Ø 16 x 100 mm.

COD.	TYPE/ TIPO
6005	
1009/E	With label / <i>Con etichetta</i>
1009/T	With cap / <i>Con tappo</i>
1009/TE	With cap and label / <i>Con tappo ed etichetta</i>



10 ML CYLINDRICAL TEST TUBES
PROVETTE CILINDRICHE DA 10 ML

Polypropylene test tubes, graduated, with rim. *In polipropilene, graduate, con bordo.*

Vol. 10 ml.
Ø 16 x 100 mm.

Vol. 10 ml.
Ø 16 x 100 mm.

COD.	TYPE/ TIPO
6005/MO	
1009/MO/E	With label / <i>Con etichetta</i>
1009/MO/T	With cap / <i>Con tappo</i>
1009/MO/TE	With cap and label / <i>Con tappo ed etichetta</i>



10 ML CYLINDRICAL TEST TUBES WITHOUT RIM
PROVETTE CILINDRICHE DA 10 ML SENZA BORDO

Test tubes without rim particularly suitable for automatic instruments. *Provette senza bordo per una perfetta compatibilità con analizzatori automatici.*

Vol. 10 ml.
Ø 16 x 100 mm.

Vol. 10 ml.
Ø 16 x 100 mm.

COD.	MAT.	TYPE/ TIPO
5005/S	Polystyrene / <i>Polistirolo</i>	Non graduated / <i>Non graduate</i>
1005/S	Polystyrene / <i>Polistirolo</i>	Graduated / <i>Graduate</i>
5005/MO/S	Polypropylene / <i>Polipropilene</i>	Non graduated / <i>Non graduate</i>



10 ML CYLINDRICAL TEST TUBES, STERILE
PROVETTE CILINDRICHE DA 10 ML, STERILI

Graduated, with rim. *Graduate, con bordo.*

Graduate, con bordo.

Vol. 10 ml.
Ø 16 x 100 mm.

Vol. 10 ml.
Ø 16 x 100 mm.

COD.	TYPE/ TIPO
1009/TE/SG	PS - With cap and label / <i>Con tappo ed etichetta</i>
1009/TE/SG/CS	PS - With cap and label / <i>Con tappo ed etichetta</i> Individually wrapped / <i>Confezione singola</i>
1009/MO/TE/SG	PP - With cap and label / <i>Con tappo ed etichetta</i>
1009/MO/TE/SG/CS	PP - With cap and label / <i>Con tappo ed etichetta</i> Individually wrapped / <i>Confezione singola</i>



TEST TUBES WITH PRESSURE CAP
PROVETTE CON TAPPO A PRESSIONE

10 ML CONICAL TEST TUBES
PROVETTE CONICHE DA 10 ML

Polystyrene test tubes, graduated, with rim. *In polistirolo, graduate, con bordo.*

Vol. 10 ml.
Ø 16 x 100 mm.

Vol. 10 ml.
Ø 16 x 100 mm.

COD.	TYPE/ TIPO
6005/C	
1009/C/E	With label / <i>Con etichetta</i>
1009/C/T	With cap / <i>Con tappo</i>
1009/C/TE	With cap and label / <i>Con tappo ed etichetta</i>



CE

10 ML CONICAL TEST TUBES
PROVETTE CONICHE DA 10 ML

Polypropylene test tubes, graduated, with rim. *In polipropilene, graduate, con bordo.*

Vol. 10 ml.
Ø 16 x 100 mm.

Vol. 10 ml.
Ø 16 x 100 mm.

COD.	TYPE/ TIPO
6005/MOC	
1009/MOC/E	With label / <i>Con etichetta</i>
1009/MOC/T	With cap / <i>Con tappo</i>
1009/MOC/TE	With cap and label / <i>Con tappo ed etichetta</i>



CE

10 ML CONICAL TEST TUBES WITHOUT RIM
PROVETTE CONICHE DA 10 ML SENZA BORDO

Non graduated, without rim particularly suitable for automatic instruments. *Non graduate, senza bordo per una perfetta compatibilità con analizzatori automatici.*

Vol. 10 ml.
Ø 16 x 100 mm.

Vol. 10 ml.
Ø 16 x 100 mm.

COD.	MAT.
5005/C/S	Polystyrene / <i>Polistirolo</i>
5005/MOC/S	Polypropylene / <i>Polipropilene</i>



CE

10 ML CONICAL TEST TUBES, STERILE
PROVETTE CONICHE DA 10 ML STERILI

Graduated, with rim. *Graduate, con bordo.*

Vol. 10 ml.
Ø 16 x 100 mm.

Vol. 10 ml.
Ø 16 x 100 mm.

COD.	TYPE/ TIPO
1009/C/TE/SG	PS - With cap and label / <i>Con tappo ed etichetta</i>
1009/C/TE/SG/CS	PS - With cap and label / <i>Con tappo ed etichetta</i> Individually wrapped / <i>Confezione singola</i>
1009/MOC/TE/SG	PP - With cap and label / <i>Con tappo ed etichetta</i>
1009/MOC/TE/SG/CS	PP - With cap and label / <i>Con tappo ed etichetta</i> Individually wrapped / <i>Confezione singola</i>



CE

TEST TUBES AND STOPPERS / PROVETTE E TAPPI



20 ML CYLINDRICAL TEST TUBES
PROVETTE CILINDRICHE DA 20 ML

Polystyrene test tubes, non graduated, without rim. *In polistirolo, non graduate, senza bordo.*

Vol. 20 ml.
Ø 16 x 150 mm.

Vol. 20 ml.
Ø 16 x 150 mm.

COD.	TYPE/ TIPO
5140	
5140/E	With label / <i>Con etichetta</i>
5140/T	With cap / <i>Con tappo</i>
5140/TE	With cap and label / <i>Con tappo ed etichetta</i>



20 ML CYLINDRICAL TEST TUBES
PROVETTE CILINDRICHE DA 20 ML

Polypropylene test tubes, non graduated, without rim. *In polipropilene, non graduate, senza bordo.*

Vol. 20 ml.
Ø 16 x 150 mm.

Vol. 20 ml.
Ø 16 x 150 mm.

COD.	TYPE/ TIPO
5140/MO	
5140/MO/E	With label / <i>Con etichetta</i>
5140/MO/T	With cap / <i>Con tappo</i>
5140/MO/TE	With cap and label / <i>Con tappo ed etichetta</i>



20 ML CYLINDRICAL TEST TUBES, STERILE
PROVETTE CILINDRICHE DA 20 ML STERILI

Non graduated, without rim.

Non graduate, senza bordo.

Vol. 20 ml.
Ø 16 x 150 mm.

Vol. 20 ml.
Ø 16 x 150 mm.

COD.	MAT.	TYPE/ TIPO
5140/T/SG	Polystyrene / <i>Polistirolo</i>	With cap / <i>Con tappo</i>
5140/T/SG/CS	Polystyrene / <i>Polistirolo</i>	With cap / <i>Con tappo</i> Individually wrapped / <i>Confezione singola</i>
5140/TE/SG	Polystyrene / <i>Polistirolo</i>	With cap and label / <i>Con tappo ed etichetta</i>
5140/TE/SG/CS	Polystyrene / <i>Polistirolo</i>	With cap and label / <i>Con tappo ed etichetta</i> Individually wrapped / <i>Confezione singola</i>
5140/MO/T/SG	Polypropylene / <i>Polipropilene</i>	With cap / <i>Con tappo</i>
5140/MO/TE/SG	Polypropylene / <i>Polipropilene</i>	With cap and label / <i>Con tappo ed etichetta</i>



20 ML COLOURED CYLINDRICAL TEST TUBES
PROVETTE CILINDRICHE COLORATE DA 20 ML

Polystyrene test tubes, non graduated, without rim.
Useful for an easy samples identification.

*Provette in polistirolo, non graduate, senza bordo.
Utili per una facile ed immediata identificazione dei campioni.*

Vol. 20 ml.
Ø 16 x 150 mm.

Vol. 20 ml.
Ø 16 x 150 mm.

COD.	COLOUR/ COLORE
1650.01	Blue / <i>Blu</i>
1650.02	Red / <i>Rosso</i>
1650.03	Green / <i>Verde</i>



TEST TUBES WITH PRESSURE CAP
PROVETTE CON TAPPO A PRESSIONE

25 ML CYLINDRICAL TEST TUBES
PROVETTE CILINDRICHE DA 25 ML

Graduated, with rim.

Vol. 25 ml.
 Ø 25 x 95 mm.

Graduate, con bordo.

*Vol. 25 ml.
 Ø 25 x 95 mm.*

COD.

5250

5250/MO

MAT.

Polystyrene / Polistirolo

Polypropylene / Polipropilene



CE

10 ML CYLINDRICAL TEST TUBES FOR SERUM SEPARATION
PROVETTE CILINDRICHE DA 10 ML PER SIERARE

In PMMA, non graduated, with rim.

Vol. 10 ml.
 Ø 16 x 100 mm.

In PMMA, non graduate, con bordo.

*Vol. 10 ml.
 Ø 16 x 100 mm.*

COD.

5555

5555/E

5555/T

5555/TE

TYPE/ TIPO

With label / Con etichetta

With cap / Con tappo

With cap and label / Con tappo ed etichetta



CE

5 ML CYLINDRICAL TEST TUBES FOR SERUM SEPARATION
PROVETTE CILINDRICHE DA 5 ML PER SIERARE

In PMMA, non graduated, with rim.

Vol. 5 ml.
 Ø 12 x 86 mm.

In PMMA, non graduate, con bordo.

*Vol. 5 ml.
 Ø 12 x 86 mm.*

COD.

5558

5558/E

5558/T

5558/TE

TYPE/ TIPO

With label / Con etichetta

With cap / Con tappo

With cap and label / Con tappo ed etichetta



CE

5 ML CYLINDRICAL TEST TUBES FOR SERUM SEPARATION
PROVETTE CILINDRICHE DA 5 ML PER SIERARE

In PMMA, graduated at 3 ml, with rim.

Vol. 5 ml.
 Ø 13 x 75 mm.

In PMMA, graduate a 3 ml, con bordo.

*Vol. 5 ml.
 Ø 13 x 75 mm.*

COD.

5575

5575/E

TYPE/ TIPO

With label / Con etichetta



CE

TEST TUBES AND STOPPERS / PROVETTE E TAPPI



URINE TEST TUBES FOR AUTOMATIC ANALYZERS
PROVETTE PER URINA PER ANALIZZATORI AUTOMATICI

Conical, in polystyrene, for automated analysis systems like Super Aution, Supertron, CLINITEK Atlas and similar.

Coniche, in polistirolo, per analizzatori tipo Super Aution, Supertron, CLINITEK Atlas e similari.

Vol. 10 ml.
Ø 16 x 105 mm

Vol. 10 ml.
Ø 16 x 105 mm

COD.	TYPE/ TIPO
5331/S	Without cap / Senza tappo
5331	With cap / Con tappo
5331/TE	With cap and label / Con tappo ed etichetta
15331/TE/R	With cap and label in 100 places rack / Con tappo ed etichetta in rack da 100 pz



URINE TEST TUBES wide mouth
PROVETTE PER URINA con imboccatura larga

Polystyrene test tubes, graduated. Also available with polyethylene cap.

In polistirolo, graduate. Disponibili anche con tappo in polietilene.

Vol. 12 ml.
Ø 17 x 105 mm.

Vol. 12 ml.
Ø 17 x 105 mm.

COD.	TYPE/ TIPO	COLOUR/ COLORE
1031/S	Without cap / Senza tappo	
1031	With cap / Con tappo	
1031/E	With cap and label / Con tappo ed etichetta	
1034	Cap for art. 1031/S & 1131/S Tappo per art. 1031/S & 1131/S	Light blue / Azzurro
1034.01	Cap for art. 1031/S & 1131/S Tappo per art. 1031/S & 1131/S	Red / Rosso
1034.02	Cap for art. 1031/S & 1131/S Tappo per art. 1031/S & 1131/S	Yellow / Giallo



SPECIAL URINE TEST TUBES
PROVETTE SPECIALI PER URINA

Polystyrene test tubes, graduated, with dummy for sediment collection. Also available with polyethylene cap with sanitary grip.

In polistirolo, graduate, con pozzetto di raccolta del sedimento. Disponibili anche con tappo con presa igienica, in polietilene.

Vol. 12 ml.
Ø 17 x 105 mm.

Vol. 12 ml.
Ø 17 x 105 mm.

COD.	TYPE/ TIPO	COLOUR/ COLORE
1131/S	Without cap / Senza tappo	
1131	With cap / Con tappo	
1131/E	With cap and label / Con tappo ed etichetta	
1134	Cap for art. 1031/S & 1131/S Tappo per art. 1031/S & 1131/S	Light blue / Azzurro
1134.01	Cap for art. 1031/S & 1131/S Tappo per art. 1031/S & 1131/S	Red / Rosso
1134.02	Cap for art. 1031/S & 1131/S Tappo per art. 1031/S & 1131/S	Yellow / Giallo



STERILE URINE TEST TUBES
PROVETTE PER URINA STERILI

Polystyrene test tubes, graduated, wide mouth.

In polistirolo, graduate, imboccatura larga.

Vol. 12 ml.
Ø 17 x 105 mm.

Vol. 12 ml.
Ø 17 x 105 mm.

COD.	TYPE/ TIPO
1031/SG/CS	Individually wrapped / Confezione singola
1031/E/SG/CS	Individually wrapped, with label / Confezione singola, con etichetta

STOPPERS FOR TEST TUBES
TAPPI PER PROVETTE

STOPPERS WITH TONGUES
TAPPI ALETTATI

Available in light-blue, neutral (01), white (02), blue (03), yellow (04), red (05) and green (06) colours.

Disponibili nei colori: azzurro, neutro (01), bianco (02), blu (03), giallo (04), rosso (05) e verde (06).

Material: polyethylene.

Materiale: polietilene.

COD.	FOR TEST TUBES Ø MM	PER PROVETTE Ø MM
1127		16
1130		13
1128		12



HIGH GRIP TEST TUBES STOPPERS CLOSED AT THE BOTTOM
TAPPI CHIUSI SUL FONDO A PRESA ALTA

Available in light-blue, neutral (01), white (02), blue (03), yellow (04), red (05) and green (06) colours.

Disponibili nei colori: azzurro, neutro (01), bianco (02), blu (03), giallo (04), rosso (05) e verde (06).

Material: polyethylene.

Materiale: polietilene.

COD.	FOR TEST TUBES Ø MM	PER PROVETTE Ø MM
1027		16
1029		13
1028		12



STOPPERS FOR RIA TEST TUBES
TAPPI PER PROVETTE RIA

Available in natural colour, Ø 11 mm.

Disponibili in colore neutro, Ø 11 mm.

Material: polyethylene.

Materiale: polietilene.

COD.	FOR TEST TUBES	PER PROVETTE
1008/C	RIA - Ø 11 x 70 mm.	(Cod. 1014/C)



TEST TUBES AND STOPPERS / PROVETTE E TAPPI



STOPPERS FOR TEST TUBES CLOSED AT THE BOTTOM WITH SAFETY GRIP
TAPPI CHIUSI SUL FONDO A PRESA IGIENICA

Available in red colour.

Disponibili in colore rosso.

Material: polyethylene.

Materiale: polietilene.

COD.	FOR TEST TUBES Ø MM PER PROVETTE Ø MM
1147	16
1148	12



CAPS FOR RECLOSING OF VACUUM TUBES
TAPPI PER RICHIUSURA PROVETTE SOTTOVUOTO

Studied to re-cap vacuum test tubes once opened. They can be used on other tubes as well, both glass and plastic. Easy opening, available in different colours: neutral, red (01), blue (02), green (03), yellow (04) and grey (05).

Adatti per ritappare le provette sottovuoto una volta aperte. Possono essere utilizzati anche su altre provette, sia in vetro che in plastica. Dotati di apertura facilitata. Disponibili nei colori: neutro, rosso (01), blu (02), verde (03), giallo (04) e grigio (05).

Material: polyethylene.

Materiale: polietilene.

COD.	FOR TEST TUBES Ø MM PER PROVETTE Ø MM
5126	15 - 16
5122	12 - 13



CAPS FOR RECLOSING OF VACUUM TUBES
TAPPI PER RICHIUSURA PROVETTE SOTTOVUOTO

Suitable for vacuum test tubes reclosure after processing step. The particular internal shape allows it to grip internally to the tube and to grant therefore a second external closure. Available in red colour.

Adatti per la richiusura delle provette sottovuoto dopo la processazione. La particolare conformazione interna permette di aderire alla provetta internamente e di garantire una seconda chiusura esterna. Disponibili in colore rosso.

Material: polyethylene.

Materiale: polietilene.

COD.	FOR TEST TUBES Ø MM PER PROVETTE Ø MM
5127	15 - 16
5129	12 - 13



TPX® CYLINDRICAL TEST TUBES
PROVETTE CILINDRICHE IN TPX®

Transparent, non graduated, with rim, autoclavable, resistant to acids, to concentrated solvents and to temperatures up to +180 °C.

Trasparenti, non graduate, con bordo, sterilizzabili in autoclave, resistenti agli acidi e solventi concentrati a temperature fino a +180 °C.

COD.	VOL. ML	Ø MM	H. MM
10061	7	12	100
10062	10	16	100
10063	16	18	100
10064	30	24	90
10065	22	20	100
10066	31	24	95
10067	55	30	100
10068	75	35	100
10069	110	40	120
10070	140	45	120
10071	180	50	120



POLYPROPYLENE CYLINDRICAL TEST TUBES
PROVETTE CILINDRICHE IN POLIPROPILENE

Opaque, non graduated, with rim, autoclavable, resistant to acids, to concentrated solvents and to temperatures up to +121 °C.

Opache, non graduate, con bordo, sterilizzabili in autoclave, resistenti agli acidi e solventi concentrati e a temperature fino a +121 °C.

COD.	VOL. ML	Ø MM	H. MM
10121	7	12	100
10122	10	16	100
10123	16	18	100
10124	30	24	90
10125	22	20	100
10126	31	24	95
10127	55	30	100
10128	75	35	100
10129	110	40	120
10130	140	45	120
10131	180	50	120



POLYSTYRENE CYLINDRICAL TEST TUBES
PROVETTE CILINDRICHE IN POLISTIROLO

Perfectly transparent, for every use where autoclave treatment is not required, resistant to acids, to diluted solvents and to temperatures up to +90 °C.

Perfettamente trasparenti, per tutti gli usi ove non è richiesto il trattamento in autoclave, resistenti agli acidi e solventi diluiti e a temperature fino a +90 °C.

COD.	VOL. ML	Ø MM	H. MM
10181	7	12	100
10182	10	16	100
10183	16	18	100
10184	30	24	90
10185	22	20	100
10186	31	24	95
10187	55	30	100
10188	75	35	100
10189	110	40	120
10190	140	45	120
10191	180	50	120



POLYETHYLENE CYLINDRICAL TEST TUBES
PROVETTE CILINDRICHE IN POLIETILENE

Polyethylene tubes are characterised by good thermal and chemical resistance. Available in two different sizes. Without closure.

Le provette in polietilene sono caratterizzate da una buona resistenza termica e chimica. Disponibili in due diverse misure. Senza tappo.

COD.	VOL. ML	DIM. MM
10251	3	Ø 12 x 55
10252	5	Ø 12 x 86





TPX® CONICAL TEST TUBES
PROVETTE CONICHE IN TPX®

Transparent, non graduated, with rim, autoclavable. Perfect resistance to acids, to concentrated solvents and to temperatures up to +180 °C.

Trasparenti, non graduate, con bordo, sterilizzabili in autoclave. Ottima resistenza agli acidi e solventi concentrati e a temperature fino a +180 °C.

COD.	VOL. ML	Ø MM	H. MM
10241	10	16	108
10242	16	18	120



POLYPROPYLENE CONICAL TEST TUBES
PROVETTE CONICHE IN POLIPROPILENE

Opaque, non graduated, with rim, autoclavable, resistant to acids, to concentrated solvents and to temperatures up to +121 °C.

Opache, non graduate, con bordo, sterilizzabili in autoclave, resistenti agli acidi e solventi concentrati e a temperature fino a +121 °C.

COD.	VOL. ML	Ø MM	H. MM
10271	10	16	108
10272	16	18	120



PTFE TEST TUBES
PROVETTE IN PTFE

PTFE (Teflon®) tubes are characterized by excellent chemical, mechanical and heat resistance. They withstand temperatures up to +250 °C and, for short intervals, up to +300 °C. Suitable for foodstuff.

Le provette in PTFE (Teflon®) possiedono un'eccezionale resistenza chimica, meccanica e al calore. Sopportano temperature fino a + 250 °C e, per brevi periodi, anche fino a + 300 °C. Idonee al contatto alimentare.

RCF max = 25,000 g.

RCF max = 25.000 g.

COD.	VOL. ML	BOTTOM / FONDO	DIM. MM
10281	18	Conical / Conico	Ø 18 x 120
10282	17	Cylindrical / Cilindrico	Ø 18 x 100



CAPS FOR SPECIAL USE TEST TUBES
TAPPI PER PROVETTE PER USI SPECIALI

In polyethylene, perfectly suitable for special use test tubes of our production.

In polietilene, perfettamente adatti alle provette per usi speciali di nostra produzione.

COD.	Ø MM	FOR TEST TUBES Ø MM / PER PROVETTE Ø MM
10401	10.5	12
10402	14	16
10404	16	18
10411	18	20
10405	22	24
10406	28	30
10407	33	35
10408	38	40
10409	43	45
10410	48	50

TEST TUBES RACKS
PORTAPROVETTE

In polypropylene, autoclavable, stackable, dimensions 235 x 110 x 75 mm. An alphanumeric embossed grid allows a precise identification of the test tubes position. Available in: white, yellow, green, pink and light blue colours.

In polipropilene, autoclavabili, impilabili, dimensioni 235 x 110 x 75 mm. Una griglia alfanumerica stampata in rilievo sul piano superiore permette una precisa identificazione della posizione delle provette. Disponibili nei colori: bianco, giallo, verde, rosa ed azzurro.

COD.	PLACES/POSTI	FOR TEST TUBES Ø MM PER PROVETTE Ø MM
10431	50	12
10432	50	16
10433	50	18
10434	18	20
10435	18	24
10436	18	25
10437	18	30
10438	8	35
10439	8	40



GRIP STYLE RACK FOR TEST TUBES Ø 12 - 13 - 16 - 17 MM
RACK ROVESCIBILE PER PROVETTE Ø 12 - 13 - 16 - 17 MM

In polypropylene, with device in each hole for tubes locking. It can be upturned for the tubes emptying. It can accommodate n° 50 test tubes Ø12-13 and Ø16-17 mm.

In polipropilene, con dispositivo in ogni foro per trattenere le provette. Può essere capovolto per lo svuotamento delle provette. Può alloggiare n°50 provette Ø12-13 e Ø16-17 mm.

Available in two colours.
Autoclavable.

*Disponibile in due colori.
Autoclavabile.*

COD.	COLOUR / COLORE
10480	White / Bianco
10485	Red / Rosso



UNIVERSAL TEST TUBES RACKS
PORTAPROVETTE UNIVERSALI

In polypropylene, autoclavable. They can be used either dry or in water bath; the particular design permits an optimum fluids circulation to assure that all test tubes reach the same temperature. They can be freezed without any risk of distortion. They have an upper embossed alphanumeric grid to facilitate samples identification. They can be easily assembled and stacked when empty. Available in: white (03), blue (04), yellow (06) and red (10) colours.

In polipropilene, autoclavabili. Possono essere utilizzati sia a secco che in bagnomaria; il particolare design consente l'ottimale circolazione dei liquidi per assicurare che le provette raggiungano tutte la stessa temperatura. Possono essere riposti in congelatore senza deformarsi. Sono dotati di una griglia alfanumerica stampata in rilievo sul piano superiore che permette una facile identificazione dei campioni. Sono facili da montare e, da vuoti, possono essere impilati. Disponibili nei colori: bianco (03), blu (04), giallo (06) e rosso (10).

COD.	PLACES/POSTI	FOR TEST TUBES Ø MM PER PROVETTE Ø MM	DIM. MM
10471	90	12 - 13	105 x 246 x 64
10472	60	16	105 x 246 x 72
10473	40	20	105 x 246 x 72
10474	40	25	125 x 295 x 85
10475	24	30	112 x 300 x 85





MULTIPURPOSE TEST TUBES RACKS
PORTAPROVETTE MULTIUSO

In polypropylene, autoclavable, auto-assemblable. They can be oriented in four different positions to contain:
n. 4 conical test tubes 50 ml (Ø 30 mm);
n. 12 test tubes 15 ml (Ø 17 mm);
n. 32 test tubes 3-5 ml or micro test tubes 1.5-2 ml (Ø 12 mm);
n. 96 micro test tubes 0.2-0.5 ml (Ø 6 mm).
Available in: blue (04), yellow (06), and red (10) colours.

*In polipropilene, autoclavabili, autoassemblabili. Possono essere orientati in quattro diverse posizioni per ospitare:
n. 4 provette coniche da 50 ml (Ø 30 mm);
n. 12 provette da 15 ml (Ø 17 mm);
n. 32 provette da 3-5 ml o microprovette da 1,5-2 ml (Ø 12 mm);
n. 96 microprovette da 0,2-0,5 ml (Ø 6 mm).
Disponibili nei colori: blu (04), giallo (06) e rosso (10).*

COD.
10491

DIM. MM
170 x 90 x 48



50 ML TEST TUBES CRYOGENIC STORAGE BOX
BOX DI STOCCAGGIO PER CRIOGENIA PER PROVETTE DA 50 ML

Made in clear polypropylene, with non-hinged lid, it can accommodate n° 10 centrifuge tubes of 50 ml and n° 2 centrifuge tubes of 15 ml.

In polipropilene trasparente, con coperchio non incernierato, può alloggiare n° 10 provette per centrifuga da 50 ml e n° 2 provette per centrifuga da 15 ml.

Temperature use from -190 °C up to + 121 °C.
Autoclavable.

*Temperatura di utilizzo da -190 °C fino a + 121 °C.
Autoclavabile.*

COD.
10460

DIM. MM
130 x 130 x 130



15 ML TEST TUBES CRYOGENIC STORAGE BOX
BOX DI STOCCAGGIO PER CRIOGENIA PER PROVETTE DA 15 ML

Made in clear polypropylene, with non-hinged lid, it can accommodate n° 25 centrifuge tubes of 15 ml.

In polipropilene trasparente, con coperchio non incernierato, può alloggiare n° 25 provette per centrifuga da 15 ml.

Temperature use from -190 °C up to + 121 °C.
Autoclavable.

*Temperatura di utilizzo da -190 °C fino a + 121 °C.
Autoclavabile.*

COD.
10470

DIM. MM
130 x 130 x 130



BLOOD COLLECTION TUBES PROVETTE CON ANTICOAGULANTE

APTACA



0.1 ML SODIUM CITRATE FOR COAGULATION – LOW VOLUME FOR PAEDIATRIC USE
SODIO CITRATO 0,1 ML PER COAGULAZIONE – VOLUME RIDOTTO PER USO PEDIATRICO

0.1 ml Trisodium Citrate (3.8%) in polypropylene test tubes with pressure cap, for 0.9 ml of blood.

Provette in polipropilene con 0,1 ml di Sodio Citrato (3,8%) e tappo a pressione, per 0,9 ml di sangue.

COD.	TEST TUBES PROVETTA	CAP COLOUR COLORE TAPPO	RATIO	FILLING LINE LIVELLO RIEMPIMENTO
2505/1	Ø 12 x 56 mm	Yellow / Giallo	1:9	1 ml
2505/1/B	Ø 12 x 56 mm	Blue / Blu	1:9	1 ml



0.25 ML SODIUM CITRATE FOR COAGULATION
SODIO CITRATO 0,25 ML PER COAGULAZIONE

0.25 ml Trisodium Citrate (3.8%) in polypropylene test tubes with pressure cap, for 2.25 ml of blood.

Provette in polipropilene con 0,25 ml di Sodio Citrato (3,8%) e tappo a pressione, per 2,25 ml di sangue.

COD.	TEST TUBES PROVETTA	CAP COLOUR COLORE TAPPO	RATIO	FILLING LINE LIVELLO RIEMPIMENTO
2520	Ø 12 x 56 mm	Yellow / Giallo	1:9	2.5 ml
2521	Ø 16 x 60 mm	Yellow / Giallo	1:9	2.5 ml
2522	Ø 12 x 86 mm	Yellow / Giallo	1:9	2.5 ml
2525	Ø 13 x 75 mm	Yellow / Giallo	1:9	2.5 ml
2520/B	Ø 12 x 56 mm	Blue / Blu	1:9	2.5 ml
2521/B	Ø 16 x 60 mm	Blue / Blu	1:9	2.5 ml
2522/B	Ø 12 x 86 mm	Blue / Blu	1:9	2.5 ml
2525/B	Ø 13 x 75 mm	Blue / Blu	1:9	2.5 ml



SODIUM CITRATE FOR COAGULATION FOR ACL INSTRUMENTS
SODIO CITRATO PER COAGULAZIONE PER STRUMENTI ACL

0.35 ml Trisodium citrate (3.8%) in polypropylene test tubes with pressure blue cap, for 3.15 ml of blood. Suitable to use with ACL 2000 - 7000 - 9000 equipments.

Provette in polipropilene con 0,35 ml di Sodio Citrato (3,8%) e tappo a pressione di colore blu, per 3,15 ml di sangue. Idonee per strumenti ACL 2000 - 7000 - 9000.

COD.	TEST TUBES PROVETTA	TRISODIUM CITRATE SODIO CITRATO	RATIO	FILLING LINE LIVELLO RIEMPIMENTO
2705	Ø 13 x 75 mm	0.35 ml	1:9	3.5 ml



0.4 ML SODIUM CITRATE FOR COAGULATION
SODIO CITRATO 0,4 ML PER COAGULAZIONE

0.4 ml Trisodium Citrate (3.8%) in polypropylene test tubes with pressure cap, for 3.6 ml of blood.

Provette in polipropilene con 0,4 ml di Sodio Citrato (3,8%) e tappo a pressione, per 3,6 ml di sangue.

COD.	TEST TUBES PROVETTA	CAP COLOUR COLORE TAPPO	RATIO	FILLING LINE LIVELLO RIEMPIMENTO
2501	Ø 16 x 75 mm	Yellow / Giallo	1:9	4 ml
2508	Ø 13 x 75 mm	Yellow / Giallo	1:9	4 ml
2502	Ø 12 x 86 mm	Yellow / Giallo	1:9	4 ml
2501/B	Ø 16 x 60 mm	Blue / Blu	1:9	4 ml
2508/B	Ø 13 x 75 mm	Blue / Blu	1:9	4 ml
2502/B	Ø 12 x 86 mm	Blue / Blu	1:9	4 ml



0.5 ML SODIUM CITRATE FOR COAGULATION
SODIO CITRATO 0,5 ML PER COAGULAZIONE

0.5 ml Trisodium Citrate (3.8%) in polypropylene test tubes with pressure cap, for 4.5 ml of blood.

Provette in polipropilene con 0,5 ml di Sodio Citrato (3,8%) e tappo a pressione, per 4,5 ml di sangue.

COD.	TEST TUBES PROVETTA	CAP COLOUR COLORE TAPPO	RATIO	FILLING LINE LIVELLO RIEMPIMENTO
2511	Ø 16 x 60 mm	Yellow / Giallo	1:9	5 ml
2512	Ø 12 x 86 mm	Yellow / Giallo	1:9	5 ml
2511/B	Ø 16 x 60 mm	Blue / Blu	1:9	5 ml
2512/B	Ø 12 x 86 mm	Blue / Blu	1:9	5 ml



SODIUM CITRATE FOR COAGULATION – PIERCEABLE CAP
SODIO CITRATO PER COAGULAZIONE – TAPPO PERFORABILE

Trisodium citrate (3.2%) in polypropylene test tubes with light blue pierceable rubber cap.

Provette in polipropilene con Sodio Citrato (3,2%) e tappo perforabile in gomma di colore azzurro.

COD.	TEST TUBES PROVETTA	TRISODIUM CITRATE SODIO CITRATO	RATIO	FILLING LINE LIVELLO RIEMPIMENTO
2700	Ø 13 x 75 mm	0.3 ml	1:9	3.0 ml
2700/2	Ø 13 x 75 mm	0.2 ml	1:9	2.0 ml



BLOOD COLLECTION TUBES / PROVETTE CON ANTICOAGULANTE



0.25 ML SODIUM CITRATE FOR COAGULATION AND E.S.R
SODIO CITRATO 0,25 ML PER COAGULAZIONE E PER V.E.S.

0.25 ml Trisodium Citrate (3.8%) in polypropylene test tubes with pressure pink cap. Double blood filling line: for 1 ml of blood (E.S.R) and 2.25 ml of blood (Coagulation).

Provette in polipropilene con 0,25 ml di Sodio Citrato (3,8%) e tappo a pressione di colore rosa. Con doppio livello di riempimento: per 1 ml di sangue (V.E.S.) e per 2,25 ml di sangue (Coagulazione).

COD.	TEST TUBES PROVETTA	FILLING LINE LIVELLO RIEMPIMENTO
2710	Ø 12 x 56 mm	1.25 ml & 2.5 ml
2711	Ø 16 x 60 mm	1.25 ml & 2.5 ml
2712	Ø 12 x 86 mm	1.25 ml & 2.5 ml
2715	Ø 13 x 75 mm	1.25 ml & 2.5 ml



0.2 ML SODIUM CITRATE FOR E.S.R. - LOW VOLUME FOR PAEDIATRIC USE
SODIO CITRATO 0,2 ML PER V.E.S. - VOLUME RIDOTTO PER USO PEDIATRICO

0.2 ml Trisodium Citrate (3.8%) in polypropylene test tubes with pressure pink cap, for 0.8 ml of blood.

Provette in polipropilene con 0,2 ml di Sodio Citrato (3,8%) e tappo a pressione di colore rosa, per 0,8 ml di sangue.

COD.	TEST TUBES PROVETTA	RATIO	FILLING LINE LIVELLO RIEMPIMENTO
2600/1	Ø 12 x 56 mm	1:4	1.0 ml



0.25 ML SODIUM CITRATE FOR E.S.R
SODIO CITRATO 0,25 ML PER V.E.S.

0.25 ml Trisodium Citrate (3.8%) in polypropylene test tubes with pressure pink cap, for 1 ml of blood.

Provette in polipropilene con 0,25 ml di Sodio Citrato (3,8%) e tappo a pressione di colore rosa, per 1 ml di sangue.

COD.	TEST TUBES PROVETTA	RATIO	FILLING LINE LIVELLO RIEMPIMENTO
2600	Ø 12 x 56 mm	1:4	1.25 ml
2601	Ø 16 x 60 mm	1:4	1.25 ml
2605	Ø 13 x 75 mm	1:4	1.25 ml
2602	Ø 12 x 86 mm	1:4	1.25 ml



0.4 ML SODIUM CITRATE FOR E.S.R
SODIO CITRATO 0,4 ML PER V.E.S.

0.4 ml Trisodium Citrate (3.8%) in polypropylene test tubes with pressure pink cap, for 1.6 ml of blood.

Provette in polipropilene con 0,4 ml di Sodio Citrato (3,8%) e tappo a pressione di colore rosa, per 1,6 ml di sangue.

COD.	TEST TUBES PROVETTA	RATIO	FILLING LINE LIVELLO RIEMPIMENTO
2610	Ø 12 x 56 mm	1:4	2.0 ml
2611	Ø 16 x 60 mm	1:4	2.0 ml
2615	Ø 13 x 75 mm	1:4	2.0 ml
2612	Ø 12 x 86 mm	1:4	2.0 ml



CE

0.4 ML SODIUM CITRATE FOR E.S.R – BLACK CAP
SODIO CITRATO 0,4 ML PER V.E.S. – TAPPO NERO

0.4 ml Trisodium citrate (3.8%) in polypropylene test tubes with pressure black cap, for 1.6 ml of blood.

Provette in polipropilene con 0,4 ml di Sodio Citrato (3,8%) e tappo a pressione di colore nero, per 1,6 ml di sangue.

COD.	TEST TUBES PROVETTA	RATIO	FILLING LINE LIVELLO RIEMPIMENTO
2642	Ø 13 x 75 mm	1:4	2.0 ml



CE

0.5 ML SODIUM CITRATE FOR E.S.R
SODIO CITRATO 0,5 ML PER V.E.S.

0.5 ml Trisodium Citrate (3.8%) in polypropylene test tubes with pressure pink cap, for 2 ml of blood.

Provette in polipropilene con 0,5 ml di Sodio Citrato (3,8%) e tappo a pressione di colore rosa, per 2 ml di sangue.

COD.	TEST TUBES PROVETTA	RATIO	FILLING LINE LIVELLO RIEMPIMENTO
2620	Ø 12 x 56 mm	1:4	2.5 ml
2621	Ø 16 x 60 mm	1:4	2.5 ml
2625	Ø 13 x 75 mm	1:4	2.5 ml
2622	Ø 12 x 86 mm	1:4	2.5 ml



CE

SODIUM CITRATE FOR E.S.R – PIERCEABLE CAP
SODIO CITRATO PER V.E.S. – TAPPO PERFORABILE

Trisodium citrate (3.2%) in polypropylene test tubes with black pierceable and re-sealable rubber cap.

Provette in polipropilene con Sodio Citrato (3,2%) e tappo perforabile e richiudibile in gomma di colore nero.

COD.	TEST TUBES PROVETTA	TRISODIUM CITRATE SODIO CITRATO	RATIO	FILLING LINE LIVELLO RIEMPIMENTO
2632	Ø 12 x 56 mm	0.25 ml	1:4	1.25 ml
2635	Ø 13 x 75 mm	0.4 ml	1:4	2.0 ml



CE



K₃ EDTA – LOW VOLUME FOR PAEDIATRIC USE
K₃ EDTA – VOLUME RIDOTTO PER USO PEDIATRICO

Hematology polypropylene test tubes with pressure cap.

Provette per ematologia in polipropilene con tappo a pressione.

COD.	BLOOD/SANGUE	TEST TUBE/PROVETTA	CAP COLOURI/COLORE TAPPO
2100/1	1.0 ml	Ø 12 x 56 mm	Dark green / Verde scuro
2100/1/V	1.0 ml	Ø 12 x 56 mm	Violet / Viola



K₃ EDTA
K₃ EDTA

Hematology polypropylene test tubes with pressure cap.

Provette per ematologia in polipropilene con tappo a pressione.

COD.	BLOOD/SANGUE	TEST TUBE/PROVETTA	CAP COLOURI/COLORE TAPPO
2100	2.5 ml	Ø 12 x 56 mm	Dark green / Verde scuro
2101	2.5 ml	Ø 16 x 60 mm	Dark green / Verde scuro
2102	5.0 ml	Ø 16 x 60 mm	Dark green / Verde scuro
2105	2.5 ml	Ø 13 x 75 mm	Dark green / Verde scuro
2108	4.0 ml	Ø 13 x 75 mm	Dark green / Verde scuro
2100/V	2.5 ml	Ø 12 x 56 mm	Violet / Viola
2101/V	2.5 ml	Ø 16 x 60 mm	Violet / Viola
2102/V	5.0 ml	Ø 16 x 60 mm	Violet / Viola
2105/V	2.5 ml	Ø 13 x 75 mm	Violet / Viola
2108/V	4.0 ml	Ø 13 x 75 mm	Violet / Viola



K₃ EDTA
K₃ EDTA

Hematology polypropylene test tubes with pressure cap.

Provette per ematologia in polipropilene con tappo a pressione.

COD.	BLOOD/SANGUE	TEST TUBE/PROVETTA	CAP COLOURI/COLORE TAPPO
2103	2.5 ml	Ø 12 x 86 mm	Dark green / Verde scuro
2104	5.0 ml	Ø 12 x 86 mm	Dark green / Verde scuro
2107	10 ml	Ø 16 x 100 mm	Dark green / Verde scuro
2103/V	2.5 ml	Ø 12 x 86 mm	Violet / Viola
2104/V	5.0 ml	Ø 12 x 86 mm	Violet / Viola
2107/V	10 ml	Ø 16 x 100 mm	Violet / Viola



K₃ EDTA – LOW VOLUME FOR PAEDIATRIC USE
K₃ EDTA – VOLUME RIDOTTO PER USO PEDIATRICO

Hematology polypropylene test tubes with pressure pierceable rubber cap.

Provette per ematologia in polipropilene con tappo in gomma perforabile.

COD.	BLOOD/SANGUE	TEST TUBE/PROVETTA	CAP COLOURI/COLORE TAPPO
2500/1	1.5 ml	Ø 13 x 75 mm	Violet / Viola



K₃ EDTA – PIERCEABLE CAP
K₃ EDTA – TAPPO PERFORABILE

K₃ EDTA for 3 ml of blood in test tubes Ø 13 x 75 mm with pierceable rubber cap.

K₃ EDTA per 3 ml di sangue in provette Ø 13 x 75 mm con tappo in gomma perforabile.

COD.	CAP COLOURI/COLORE TAPPO
2500	Green / Verde
2500/V	Violet / Viola
2500/N	Neutral / Neutro



CE

K₂ EDTA – LOW VOLUME FOR PAEDIATRIC USE
K₂ EDTA – VOLUME RIDOTTO PER USO PEDIATRICO

Hematology polypropylene test tubes with pressure cap.

Provette per ematologia in polipropilene con tappo a pressione.

COD.	BLOOD/SANGUE	TEST TUBE/PROVETTA	CAP COLOURI/COLORE TAPPO
2000/1	1.0 ml	Ø 12 x 56 mm	Light green / Verde chiaro
2000/1/L	1.0 ml	Ø 12 x 56 mm	Lavender / Lavanda



CE

K₂ EDTA
K₂ EDTA

Hematology polypropylene test tubes with pressure cap.

Provette per ematologia in polipropilene con tappo a pressione.

COD.	BLOOD/SANGUE	TEST TUBE/PROVETTA	CAP COLOURI/COLORE TAPPO
2000	2.5 ml	Ø 12 x 56 mm	Light green / Verde chiaro
2001	2.5 ml	Ø 16 x 60 mm	Light green / Verde chiaro
2002	5.0 ml	Ø 16 x 60 mm	Light green / Verde chiaro
2005	2.5 ml	Ø 13 x 75 mm	Light green / Verde chiaro
2008	4.0 ml	Ø 13 x 75 mm	Light green / Verde chiaro
2000/L	2.5 ml	Ø 12 x 56 mm	Lavender / Lavanda
2005/L	2.5 ml	Ø 13 x 75 mm	Lavender / Lavanda
2008/L	4.0 ml	Ø 13 x 75 mm	Lavender / Lavanda



CE

K₂ EDTA
K₂ EDTA

Hematology polypropylene test tubes with pressure cap.

Provette per ematologia in polipropilene con tappo a pressione.

COD.	BLOOD/SANGUE	TEST TUBE/PROVETTA	CAP COLOURI/COLORE TAPPO
2003	2.5 ml	Ø 12 x 86 mm	Light green / Verde chiaro
2004	5.0 ml	Ø 12 x 86 mm	Light green / Verde chiaro
2007	10 ml	Ø 16 x 100 mm	Light green / Verde chiaro
2003/L	2.5 ml	Ø 12 x 86 mm	Lavender / Lavanda
2004/L	5.0 ml	Ø 12 x 86 mm	Lavender / Lavanda



CE



**POTASSIUM FLUORIDE
FLORURO DI POTASSIO**

KF+NA₂ EDTA polypropylene test tubes, with pressure cap, suitable for determining glucose.

Provette in polipropilene, tappo a pressione, con KF + NA₂ EDTA per la determinazione del glucosio.

COD.	BLOOD/SANGUE	TEST TUBE/PROVETTA	CAP COLOURI/COLORE TAPPO
2203	2.5 ml	Ø 12 x 86 mm	Orange / Arancione
2204	5.0 ml	Ø 12 x 86 mm	Orange / Arancione
2207	10 ml	Ø 16 x 100 mm	Orange / Arancione
2203/G	2.5 ml	Ø 12 x 86 mm	Grey / Grigio
2204/G	5.0 ml	Ø 12 x 86 mm	Grey / Grigio



**POTASSIUM FLUORIDE
FLORURO DI POTASSIO**

KF+NA₂ EDTA polypropylene test tubes, with pressure cap, suitable for determining glucose.

Provette in polipropilene, tappo a pressione, con KF + NA₂ EDTA per la determinazione del glucosio.

COD.	BLOOD/SANGUE	TEST TUBE/PROVETTA	CAP COLOURI/COLORE TAPPO
2200	2.5 ml	Ø 12 x 56 mm	Orange / Arancione
2201	2.5 ml	Ø 16 x 60 mm	Orange / Arancione
2202	5.0 ml	Ø 16 x 60 mm	Orange / Arancione
2205	2.5 ml	Ø 13 x 75 mm	Orange / Arancione
2208	4.0 ml	Ø 13 x 75 mm	Orange / Arancione
2200/G	2.5 ml	Ø 12 x 56 mm	Grey / Grigio
2205/G	2.5 ml	Ø 13 x 75 mm	Grey / Grigio
2208/G	4.0 ml	Ø 13 x 75 mm	Grey / Grigio

LITHIUM HEPARIN – LOW VOLUME FOR PAEDIATRIC USE
LITIO EPARINA – VOLUME RIDOTTO PER USO PEDIATRICO

Polypropylene test tubes, with blue pressure cap, suitable for analysis in Clinical Chemistry and Immunology.

Provette in polipropilene, tappo a pressione di colore blu, idonee per analisi in Chimica Clinica e in Immunologia.

COD.	BLOOD/SANGUE	TEST TUBE/PROVETTA
2400/1	1.0 ml	Ø 12 x 56 mm



LITHIUM HEPARIN
LITIO EPARINA

Polypropylene test tubes, with blue pressure cap, suitable for analysis in Clinical Chemistry and Immunology.

Provette in polipropilene, tappo a pressione di colore blu, idonee per analisi in Chimica Clinica e in Immunologia.

COD.	BLOOD/SANGUE	TEST TUBE/PROVETTA
2400	2.5 ml	Ø 12 x 56 mm
2401	2.5 ml	Ø 16 x 60 mm
2402	5.0 ml	Ø 16 x 60 mm
2405	2.5 ml	Ø 13 x 75 mm
2408	4.0 ml	Ø 13 x 75 mm



LITHIUM HEPARIN
LITIO EPARINA

Polypropylene test tubes, with blue pressure cap, suitable for analysis in Clinical Chemistry and Immunology.

Provette in polipropilene, tappo a pressione di colore blu, idonee per analisi in Chimica Clinica e in Immunologia.

COD.	BLOOD/SANGUE	TEST TUBE/PROVETTA
2403	2.5 ml	Ø 12 x 86 mm
2404	5.0 ml	Ø 12 x 86 mm
2407	10 ml	Ø 16 x 100 mm



BLOOD COLLECTION TUBES / PROVETTE CON ANTICOAGULANTE



SERUM SEPARATOR TUBES
PROVETTE PER ESTRAZIONE SIERO

Polypropylene test tubes with separating silicone gel for 10 ml of blood, with label.
Red colour cap.

*Provette in polipropilene con gel separatore per 10 ml di sangue, con etichetta.
Tappo di colore rosso.*

Vol. 10 ml.
Ø 16 x 100 mm.

Vol. 10 ml.
Ø 16 x 100 mm.

COD.
3771/E/TB
3773/E

CAP TYPE / TAPPO TIPO
Low grip / Presa bassa
High grip / Presa alta



SERUM SEPARATOR TUBES
PROVETTE PER ESTRAZIONE SIERO

Polypropylene test tubes with separating silicone gel for 5 ml of blood, with label.
Red colour cap.

*Provette in polipropilene con gel separatore per 5 ml di sangue, con etichetta.
Tappo di colore rosso.*

Vol. 5 ml.
Ø 12 x 86 mm.

Vol. 5 ml.
Ø 12 x 86 mm.

COD.
3774/E/TB
3778/E

CAP TYPE / TAPPO TIPO
Low grip / Presa bassa
High grip / Presa alta



SERUM SEPARATOR TUBES
PROVETTE PER ESTRAZIONE SIERO

Polypropylene test tubes with separating silicone gel for 5 ml of blood, with label.
Red colour cap.

*Provette in polipropilene con gel separatore per 5 ml di sangue, con etichetta.
Tappo di colore rosso.*

Vol. 5 ml.
Ø 13 x 75 mm.

Vol. 5 ml.
Ø 13 x 75 mm.

COD.
3772/E/TB
3775/E

CAP TYPE / TAPPO TIPO
Low grip / Presa bassa
High grip / Presa alta



SERUM SEPARATOR TUBES
PROVETTE PER ESTRAZIONE SIERO

PMMA test tubes with separating silicone gel, with label. Brown colour cap, low grip.

*Provette in PMMA con gel separatore, con etichetta.
Tappo di colore marrone, presa bassa.*

COD.
3773/E/TB
3778/E/TB
3775/E/TB

BLOOD VOLUME
VOLUME SANGUE ML
10
5
5

DIM. MM
Ø 16 x 100
Ø 12 x 86
Ø 13 x 75

TEST TUBES WITH SEPARATING SILICONE GEL + CLOT ACTIVATOR
PROVETTE CON GEL SEPARATORE + ACCELERATORE

SERUM SEPARATOR TUBES
PROVETTE PER ESTRAZIONE SIERO

Polypropylene test tubes with separating silicone gel and clot activator for 10 ml of blood, with label. Red colour cap.

Provette in polipropilene con gel separatore e attivatore di coagulazione per 10 ml di sangue, con etichetta. Tappo di colore rosso.

Vol. 10 ml.
 Ø 16 x 100 mm.

*Vol. 10 ml.
 Ø 16 x 100 mm.*

COD.	CAP TYPE / TAPPO TIPO
2661/E/TB	Low grip / Presa bassa
2662/E	High grip / Presa alta



CE

SERUM SEPARATOR TUBES
PROVETTE PER ESTRAZIONE SIERO

Polypropylene test tubes with separating silicone gel and clot activator for 5 ml of blood, with label. Red colour cap.

Provette in polipropilene con gel separatore e attivatore di coagulazione per 5 ml di sangue, con etichetta. Tappo di colore rosso.

Vol. 5 ml.
 Ø 12 x 86 mm.

*Vol. 5 ml.
 Ø 12 x 86 mm.*

COD.	CAP TYPE / TAPPO TIPO
2664/E/TB	Low grip / Presa bassa
2668/E	High grip / Presa alta



CE

SERUM SEPARATOR TUBES
PROVETTE PER ESTRAZIONE SIERO

Polypropylene test tubes with separating silicone gel and clot activator for 5 ml of blood, with label. Red colour cap.

Provette in polipropilene con gel separatore e attivatore di coagulazione per 5 ml di sangue, con etichetta. Tappo di colore rosso.

Vol. 5 ml.
 Ø 13 x 75 mm.

*Vol. 5 ml.
 Ø 13 x 75 mm.*

COD.	CAP TYPE / TAPPO TIPO
2663/E/TB	Low grip / Presa bassa
2665/E	High grip / Presa alta



CE

SERUM SEPARATOR TUBES
PROVETTE PER ESTRAZIONE SIERO

PMMA test tubes with separating silicone gel and clot activator, with label. Brown colour cap, low grip.

Provette in PMMA con gel separatore e attivatore di coagulazione, con etichetta. Tappo di colore marrone, presa bassa.

COD.	BLOOD VOLUME VOLUME SANGUE ML	DIM. MM
2662/E/TB	10	Ø 16 x 100
2668/E/TB	5	Ø 12 x 86
2665/E/TB	5	Ø 13 x 75



CE

SERUM SEPARATOR TUBES / PROVETTE CON SEPARATORI DI SIERO



GRANULES TUBES
PROVETTE CON GRANULI

Test tubes with separating granules for 10 ml of blood, with label.

Provette con granuli separatori per 10 ml di sangue, con etichetta.

Vol. 10 ml.
 Ø 16 x 100 mm.

*Vol. 10 ml.
 Ø 16 x 100 mm.*

COD.
5995/E
5996/E

MAT.
 PMMA
 PP



GRANULES TUBES
PROVETTE CON GRANULI

Test tubes with separating granules for 4 ml of blood, with label.

Provette con granuli separatori per 4 ml di sangue, con etichetta.

Vol. 4 ml.
 Ø 13 x 75 mm.

*Vol. 4 ml.
 Ø 13 x 75 mm.*

COD.
5975/E
5976/E

MAT.
 PMMA
 PP



GRANULES TUBES
PROVETTE CON GRANULI

Test tubes with separating granules for 5 ml of blood, with label.

Provette con granuli separatori per 5 ml di sangue, con etichetta.

Vol. 5 ml.
 Ø 12 x 86 mm.

*Vol. 5 ml.
 Ø 12 x 86 mm.*

COD.
5998/E
5978/E

MAT.
 PMMA
 PP



TEST TUBES WITH SEPARATING GRANULES + CLOT ACCELERATOR, LIGHT BLUE CAP
PROVETTE CON GRANULI SEPARATORI + ACCELERATORE, TAPPO AZZURRO

GRANULES TUBES
PROVETTE CON GRANULI

Test tubes with separating granules coated with clot accelerator for 10 ml of blood, with label.

Provette con granuli separatori ricoperti da un attivatore della coagulazione per 10 ml di sangue, con etichetta.

Vol. 10 ml.
 Ø 16 x 100 mm.

*Vol. 10 ml.
 Ø 16 x 100 mm.*

COD.	MAT.
4884/E	PMMA
4886/E	PP



GRANULES TUBES
PROVETTE CON GRANULI

Test tubes with separating granules coated with clot accelerator for 4 ml of blood, with label.

Provette con granuli separatori ricoperti da un attivatore della coagulazione per 4 ml di sangue, con etichetta.

Vol. 4 ml.
 Ø 13 x 75 mm.

*Vol. 4 ml.
 Ø 13 x 75 mm.*

COD.	MAT.
4875/E	PMMA
4876/E	PP



GRANULES TUBES
PROVETTE CON GRANULI

Test tubes with separating granules coated with clot accelerator for 5 ml of blood, with label.

Provette con granuli separatori ricoperti da un attivatore della coagulazione per 5 ml di sangue, con etichetta.

Vol. 5 ml.
 Ø 12 x 86 mm.

*Vol. 5 ml.
 Ø 12 x 86 mm.*

COD.	MAT.
4888/E	PMMA
4878/E	PP



SERUM SEPARATOR TUBES / PROVETTE CON SEPARATORI DI SIERO



CLOT ACTIVATOR TUBES
PROVETTE CON ATTIVATORE DELLA COAGULAZIONE

PMMA test tubes with clot accelerator for 10 ml of blood, with label.

Provette in PMMA con acceleratore della coagulazione per 10 ml di sangue, con etichetta.

Vol. 10 ml.
Ø 16 x 100 mm.

*Vol. 10 ml.
Ø 16 x 100 mm.*

CE
COD. 3553/E



CLOT ACTIVATOR TUBES
PROVETTE CON ATTIVATORE DELLA COAGULAZIONE

Polypropylene test tubes with clot accelerator for 10 ml of blood, with label.

Provette in polipropilene con acceleratore della coagulazione per 10 ml di sangue, con etichetta.

Vol. 10 ml.
Ø 16 x 100 mm.

*Vol. 10 ml.
Ø 16 x 100 mm.*

CE
COD. 3556/E



CLOT ACTIVATOR TUBES
PROVETTE CON ATTIVATORE DELLA COAGULAZIONE

PMMA test tubes with clot accelerator for 4 ml of blood, with label.

Provette in PMMA con acceleratore della coagulazione per 4 ml di sangue, con etichetta.

Vol. 4 ml.
Ø 13 x 75 mm.

*Vol. 4 ml.
Ø 13 x 75 mm.*

CE
COD. 3555/E



CLOT ACTIVATOR TUBES
PROVETTE CON ATTIVATORE DELLA COAGULAZIONE

PMMA test tubes with clot accelerator for 5 ml of blood, with label.

Provette in PMMA con acceleratore della coagulazione per 5 ml di sangue, con etichetta.

Vol. 5 ml.
Ø 12 x 86 mm.

*Vol. 5 ml.
Ø 12 x 86 mm.*

CE
COD. 3558/E



E.S.R. SYSTEM
SISTEMA PER V.E.S.

APTACA

The SEDI-RATE system allows a rapid execution of the test, achieving the same results of the classic Westergren method. At the upper end, the PS crystal pipette is provided with a fibre cap which permits the automatical reaching of the "0" level in a simple and safe way. At the lower part, at a precise distance, a little piston allows a quick filling of the pipette, thanks to the pressure exerted inside the tube. The pipette has an extremely clearly printed graduated scale from "0" to "170" and it consequently allows an immediate reading in transparency. The standard PP tube, with a PE pink cap, contains 0.2 ml of Trisodium Citrate, with label indicating a filling line at 1 ml. It is also ideal for testing on children and babies as only 0.8 ml of blood is needed to perform the test.

Il sistema SEDI-RATE consente una rapida esecuzione del calcolo della velocità di eritrosedimentazione, con gli stessi risultati del metodo Westergren classico.

La pipetta in polistirolo cristallo è provvista al suo estremo superiore di un tappo in fibra che permette il raggiungimento automatico del livello "0" in modo semplice e sicuro. Nella parte inferiore, ad una distanza precisa, è dotata di un pistoncino che, con la pressione esercitata all'interno della provetta, permette un rapido riempimento della pipetta.

La pipetta è provvista di una scala graduata serigrafata da "0" a "170" estremamente visibile e quindi la lettura in trasparenza risulta essere immediata. La provetta standard in polipropilene, con tappo rosa in polietilene, contiene 0,2 ml di Sodio Citrato, con freccia di livello di riempimento a 1 ml. Ideale anche per l'esame su bambini o neonati in quanto sono sufficienti appena 0,8 ml di sangue per effettuare l'esame.

E.S.R. GRADUATED PIPETTE AND Ø 12 X 86 MM TEST TUBE
PIPETTA GRADUATA PER V.E.S. CON PROVETTA Ø 12 X 86 MM

E.S.R. graduated pipettes

+
Ø 12 x 86 mm test tubes with 0.2 ml of Na Citrate for 0.8 ml of blood, labelled, with pink cap..

Pipette graduate per V.E.S.

+
Provette Ø 12 x 86 mm con 0,2 ml di Na Citrato per 0,8 ml di sangue, etichettate, con tappo di colore rosa.

COD.

10110



E.S.R. GRADUATED PIPETTE AND Ø 13 X 75 MM TEST TUBE
PIPETTA GRADUATA PER V.E.S. CON PROVETTA Ø 13 X 75 MM

E.S.R. graduated pipettes

+
Ø 13 x 75 mm test tubes with 0.2 ml of Na Citrate for 0.8 ml of blood, labelled, with pink cap.

Pipette graduate per V.E.S.

+
Provette Ø 13 x 75 mm con 0,2 ml di Na Citrato per 0,8 ml di sangue, etichettate, con tappo di colore rosa.

COD.

10110/75

SEDI-RATE HOLDERS SUPPORTI PER SEDI-RATE

10 places numbered racks for SEDI-RATE for an easy sample identification. Ideal to keep the pipette + tube system in a perfectly vertical position during the blood column asset. Manufactured in crystal polystyrene.

Supporti per SEDI-RATE a 10 posti numerati per una facile identificazione del campione. Ideali per mantenere il sistema pipetta + provetta in posizione perfettamente verticale durante la formazione della colonna di sangue. Prodotti in polistirolo cristallo.



RACK FOR SEDI-RATE RACK PER SEDI-RATE

COD.	COLOUR/COLORE	DIM. MM
10111	Transparent / <i>Trasparente</i>	190 x 50 x 53
10111/R	Red / <i>Rosso</i>	190 x 50 x 53
10111/B	Blue / <i>Blu</i>	190 x 50 x 53

STAND FOR SEDI-RATE SUPPORTO PER SEDI-RATE

COD.	COLOUR/COLORE	DIM. MM
10210	Transparent / <i>Trasparente</i>	185 x 57 x 150





TAKIVES® GRADUATED PIPETTE AND TEST TUBE
PIPETTA TAKIVES® GRADUATA CON PROVETTA

Takives® pipette, graduated from 0 to 160 mm, with automatic aspirator

Pipetta Takives®, graduata da 0 a 160 mm, con aspiratore automatico

+

+

Test tube Ø 12 x 56 with 0.25 ml of Na Citrate for 1 ml of blood, with pierceable black cap.

Provetta Ø 12 x 56 mm con 0,25 ml di Na Citrato per 1 ml di sangue, con tappo perforabile di colore nero.

COD.

CE 10220



10 POSITIONS STAND FOR TAKIVES® SYSTEM
SUPPORTO A 10 POSTI PER SISTEMA TAKIVES®

Stand made in white ABS with inner steel plate, with 10 numbered places, suitable to accommodate vertically Takives® system tube + pipette. It is possible to accommodate the tubes directly into the stand, and then to proceed with the operation of aspiration with the pipette, to make the operation more quick and safer.

Supporto in ABS bianco con struttura interna metallica, con 10 posizioni numerate, idoneo per alloggiare verticalmente il sistema Takives® provetta + pipetta. E' possibile predisporre le provette direttamente nel supporto, e successivamente procedere all'operazione di aspirazione, per rendere ancor più rapida e sicura l'operazione.

COD.

10222

DIM. MM

273 x 89 x 222



MICRO TEST TUBES AND CRYOTUBES *MICROPROVETTE E CRYOTUBE*



MICRO TEST TUBES CONICAL SHAPE
MICROPROVETTE CONICHE

In polypropylene, flat cap with writing area and pierceable.

In polipropilene, con tappo piatto scrivibile e perforabile.

Temperature of use: -80°C / +100°C
Autoclavable open at +121°C for 20 minutes

*Temperatura di utilizzo: -80°C / +100°C
Autoclavabili aperte a +121°C per 20 minuti*

COD.	VOL. ML	TYPE/TIPO	DIM. MM	RCF MAX
1003/B	1.5	Without cap / Senza tappo	Ø 10 x 40	15,000 g.
1003	1.5	With cap / Con tappo	Ø 10.5 x 40	18,000 g.
1003/G	1.5	With Cap / Con tappo - Graduated / Graduate	Ø 10 x 40	25,000 g.
1303	2.0	With Cap / Con tappo - Graduated / Graduate	Ø 11 x 42	25,000 g.



0.5 ML MICRO TEST TUBES
MICROPROVETTE PER CAMPIONI DA 0,5 ML

Non graduated, with pierceable cap. To be used in centrifuge at max RCF 11,000 g.

Non graduate, con tappo perforabile. Utilizzabili in centrifuga fino a RCF 11.000 g. max.

Vol. 0.5 ml.

Vol. 0,5 ml.

COD.	TYPE/TIPO	DIM. MM	MAT.
1003/V	VITRATON AKES® - EPPENDORF®	Ø 7.5 x 30	PP
1003/C	BECKMAN®	Ø 6 x 44	PE



0.2 ML MICRO TEST TUBES
MICROPROVETTE DA 0,2 ML

In polypropylene, conical shape. Flat cap with writing area and pierceable.

In polipropilene, coniche. Tappo piatto con superficie scrivibile e perforabile.

Vol. 0.2 ml.
Temperature of use: -80 °C / +100 °C
Autoclavable open at +121°C for 20 minutes.

*Vol. 0,2 ml.
Temperatura di utilizzo: -80 °C / +100 °C
Autoclavabili aperte a +121°C per 20 minuti.*

COD.	DIM. MM
1203	Ø 6 x 21



MICRO TEST TUBES RN^{ASE}, DN^{ASE}, DNA FREE
MICROPROVETTE ESENTI DA RN_{Asi}, DN_{Asi}, DNA

In polypropylene, graduated, with writing surface. Micro test tubes are certified RNase, DNase, human DNA, ATP and pyrogen free. To be used in centrifuge at max RCF 25,000 g. Particularly suitable for applications in PCR and other applications in molecular biology.

In polipropilene, graduate, con area di scrittura. Le microprovette sono certificate esenti da RN_{Asi}, DN_{Asi}, DNA umano, ATP e apirogene. Utilizzabili in centrifuga fino a RCF 25.000 g max. Particolarmente indicate per applicazioni in PCR ed altre metodiche di biologia molecolare.

Temperature of use: -80 °C / +121 °C

Temperatura di utilizzo: -80 °C / +121 °C

COD.	VOL. ML	DIM. MM
1303/F	2	Ø 11 x 42
1003/F	1.5	Ø 10 x 40

MICRO TEST TUBES WITH SECURE LOCK CLOSURE
MICROPROVETTE CON CHIUSURA SECURE LOCK

Micro test tubes with secure lock integrated in the cap to prevent accidental cap opening and evaporation. In polypropylene, graduated, with writing area and flat pierceable cap. They are certified free of human DNA, PCR inhibitors, ATP, DNase, RNase and pyrogen. Non cytotoxic, non hemolytic. Suitable for PCR and molecular biology applications.

Temperature of use: -80°C / +100°C
Autoclavable open at +121°C for 20 minutes

Microprovette con sistema di chiusura di sicurezza integrato nel tappo, per prevenirne l'apertura accidentale e l'evaporazione del campione. In polipropilene, graduate, con area di scrittura e tappo piatto perforabile. Sono certificate esenti da DNA umano, inibitori della PCR, ATP, DNasi, RNasi e pirogeni. Non citotossiche, non emolitiche. Idonee per applicazioni in PCR e in biologia molecolare.

Temperatura di utilizzo: -80°C / +100°C
Autoclavabili aperte a +121°C per 20 minuti

COD.	VOL. ML	DIM. MM	RCF MAX
1103/SCL	0.5	Ø 7.8 x 30	30,000 g.
1003/SCL	1.5	Ø 10.6 x 38.6	30,000 g.
1303/SCL	2.0	Ø 10.7 x 40.1	30,000 g.
1403/SCL	5.0	Ø 16.6 x 56.5	21,000 g.



MICRO TEST TUBES WITH SUPER LOCK CLOSURE
MICROPROVETTE CON CHIUSURA SUPER LOCK

Micro test tubes with secure locking system to prevent accidental cap opening and evaporation. In polypropylene, graduated, with writing area and flat pierceable cap. They are certified free of DNase, RNase and pyrogen. Suitable for PCR and molecular biology applications.

Temperature of use: -80°C / +100°C
Autoclavable open at +121°C for 20 minutes

Microprovette con meccanismo di chiusura studiato per la massima sicurezza e per prevenire l'apertura accidentale e l'evaporazione del campione. In polipropilene, graduate, con area di scrittura e tappo piatto perforabile. Sono certificate esenti da DNasi, RNasi e pirogeni. Idonee per applicazioni in PCR e in biologia molecolare.

Temperatura di utilizzo: -80°C / +100°C
Autoclavabili aperte a +121°C per 20 minuti

COD.	VOL. ML	DIM. MM	RCF MAX
1103/SL	0.5	Ø 8 x 32	17,000 g.
1003/SL	1.5	Ø 10.5 x 40	17,000 g.
1303/SL	2.0	Ø 10.5 x 40	13,000 g.



OPAQUE MICRO TEST TUBES
MICROPROVETTE AMBRATE

In polypropylene, amber colour. Protecting sensible samples from light. Graduated, with writing surface. 0.5 and 1.5 ml micro test tubes are DNase and RNase free.

In polipropilene, colore ambra. Proteggono i campioni dalla luce. Graduate, con area scrivibile. Le microprovette da 0,5 e 1,5 ml sono esenti da DNasi e RNasi.

COD.	VOL. ML	DIM. MM	RCF MAX
4003	0.5	Ø 8 x 32	38,000 g.
4103	1.5	Ø 10.5 x 40	38,000 g.
4203	2.0	Ø 10.5 x 40	20,000 g.

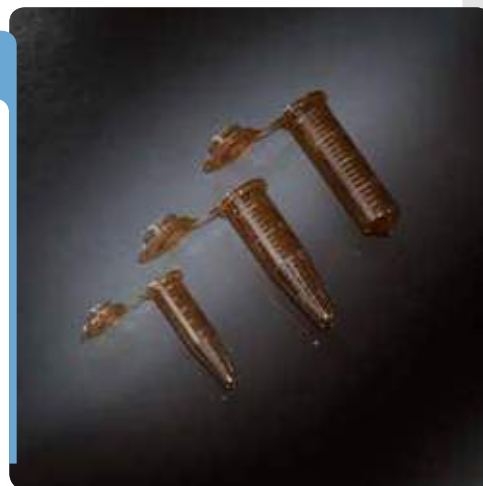

0.75 ML MICRO TEST TUBES FOR COBAS-BIO® AND COBAS-MIRA®
MICROPROVETTE PER COBAS-BIO® E COBAS-MIRA® DA 0,75 ML

In high density polyethylene, with cap. Available in four colours. To be used in centrifuge at max RCF 25,000 g.

In polietilene ad alta densità, con tappo. Disponibili in quattro colori. Utilizzabili in centrifuga fino a RCF 25.000 g. max.

Vol. 0.75 ml.

Vol. 0,75 ml.

COD.	DIM. MM	COLOUR / COLORE
5003	Ø 7.65 x 35.50	Neutral / Neutro
5003/B	Ø 7.65 x 35.50	Blue / Blu
5003/G	Ø 7.65 x 35.50	Yellow / Giallo
5003/R	Ø 7.65 x 35.50	Pink / Rosa

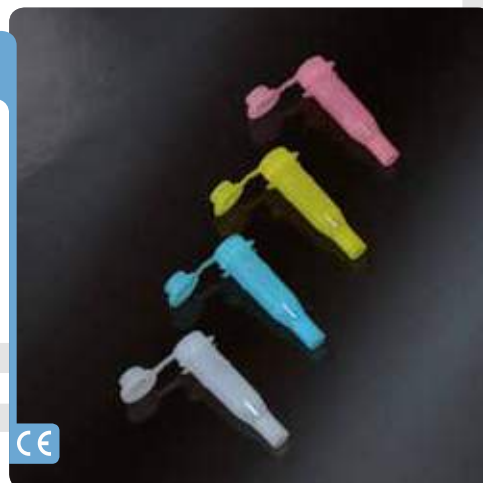



MICRO TEST TUBES WITH SCREW CAP, 0.5 ML
MICROPROVETTE CON TAPPO A VITE DA 0,5 ML

Micro test tubes in transparent polypropylene, resistance to temperatures from -90 °C to +121 °C, suitable for centrifuge use up to RCF 25,000 g. DNase, RNase and pyrogen free.

Microprovette in polipropilene trasparente, resistenti a temperature da -90 °C a +121 °C, centrifugabili fino a RCF 25.000 g. Esenti da DNasi e RNasi, apirogene.

COD.	TYPE/ TIPO
1304	Conical, screw cap, O-ring / <i>Coniche, tappo con guarnizione</i>
1304/SG	Sterile - Conical, screw cap, O-ring / <i>Coniche, tappo con guarnizione</i>
1314	Conical, screw cap, without O-ring / <i>Coniche, tappo senza guarnizione</i>
1314/SG	Sterile - Conical, screw cap, without O-ring / <i>Coniche, tappo senza guarnizione</i>
1305	Skirted, screw cap, O-ring / <i>Con base, tappo con guarnizione</i>
1305/SG	Sterile - Skirted, screw cap, O-ring / <i>Con base, tappo con guarnizione</i>
1315	Skirted, screw cap, without O-ring / <i>Con base, tappo senza guarnizione</i>
1315/SG	Sterile - Skirted, screw cap, without O-ring / <i>Con base, tappo senza guarnizione</i>



MICRO TEST TUBES WITH SCREW CAP, 1.5 ML
MICROPROVETTE CON TAPPO A VITE DA 1,5 ML

Graduated micro test tubes in transparent polypropylene, resistance to temperatures from -90 °C to +121 °C, suitable for centrifuge use up to RCF 25,000 g. DNase, RNase and pyrogen free.

Microprovette graduate in polipropilene trasparente, resistenti a temperature da -90 °C a +121 °C, centrifugabili fino a RCF 25.000 g. Esenti da DNasi e RNasi, apirogene.

COD.	TYPE/ TIPO
1405	Conical, screw cap, O-ring / <i>Coniche, tappo con guarnizione</i>
1405/SG	Sterile - Conical, screw cap, O-ring / <i>Coniche, tappo con guarnizione</i>
1415	Conical, screw cap, without O-ring / <i>Coniche, tappo senza guarnizione</i>
1415/SG	Sterile - Conical, screw cap, without O-ring / <i>Coniche, tappo senza guarnizione</i>
1406	Skirted, screw cap, O-ring / <i>Con base, tappo con guarnizione</i>
1406/SG	Sterile - Skirted, screw cap, O-ring / <i>Con base, tappo con guarnizione</i>
1416	Skirted, screw cap, without O-ring / <i>Con base, tappo senza guarnizione</i>
1416/SG	Sterile - Skirted, screw cap, without O-ring / <i>Con base, tappo senza guarnizione</i>



MICRO TEST TUBES WITH SCREW CAP, 2 ML
MICROPROVETTE CON TAPPO A VITE DA 2 ML

Graduated micro test tubes in transparent polypropylene, resistance to temperatures from -90 °C to +121 °C, suitable for centrifuge use up to RCF 25,000 g. DNase, RNase and pyrogen free.

Microprovette graduate in polipropilene trasparente, resistenti a temperature da -90 °C a +121 °C, centrifugabili fino a RCF 25.000 g. Esenti da DNasi e RNasi, apirogene.

COD.	TYPE/ TIPO
1506	Conical, screw cap, O-ring / <i>Coniche, tappo con guarnizione</i>
1506/SG	Sterile - Conical, screw cap, O-ring / <i>Coniche, tappo con guarnizione</i>
1516	Conical, screw cap, without O-ring / <i>Coniche, tappo senza guarnizione</i>
1516/SG	Sterile - Conical, screw cap, without O-ring / <i>Coniche, tappo senza guarnizione</i>
1507	Skirted, screw cap, O-ring / <i>Con base, tappo con guarnizione</i>
1507/SG	Sterile - Skirted, screw cap, O-ring / <i>Con base, tappo con guarnizione</i>
1517	Skirted, screw cap, without O-ring / <i>Con base, tappo senza guarnizione</i>
1517/SG	Sterile - Skirted, screw cap, without O-ring / <i>Con base, tappo senza guarnizione</i>



OPAQUE MICRO TEST TUBES WITH SCREW CAP
MICROPROVETTE OPACHE CON TAPPO A VITE

In polypropylene, brown colour. Studied for light-sensitive samples usage. Resistance to temperatures from -196 °C to 121 °C. Micro test tubes are certified RNase, DNase, DNA and pyrogen free.

In polipropilene di colore marrone. Studiate per l'utilizzo con campioni sensibili alla luce. Resistenti a temperature da -196 °C a +121 °C. Le microprovette sono esenti da RNasi, DNasi, DNA e apirogene.

COD.	TYPE/ TIPO	VOL. ML	DIM. MM	RCF MAX
1205	Skirted / <i>Con base</i>	0.5	Ø 11 x 44	17,000 g.
1215	Skirted / <i>Con base</i>	1.5	Ø 11 x 44	17,000 g.
1216	Conical / <i>Coniche</i>	1.5	Ø 11 x 44	20,000 g.
1218	Skirted / <i>Con base</i>	2.0	Ø 11 x 44	17,000 g.
1200	Screw cap / <i>Tappo a vite</i>		Ø 13 x 8	

SCREW CAP MICRO TEST TUBES MICROPROVETTE CON TAPPO A VITE

MICRO TEST TUBES WITHOUT CAPS MICROPROVETTE SENZA TAPPO

Graduated, in transparent polypropylene, only tubes.

Resistance to temperatures from -90 °C to +121 °C, suitable for centrifuge use to RCF 25.000 g. DNase, RNase and pyrogen free.

In polipropilene trasparente, graduate, solo provette.

Resistenti a temperature da -90 °C a +121 °C, centrifugabili sino a RCF 25.000 g. Esenti da DNasi e RNasi, apirogene.

COD.	VOL. ML	BOTTOM/FONDO	WRITING AREA/AREA DI SCRITTURA
1304/S	0.5	Conical / Conico	NO
1305/S	0.5	Skirted / Con base	NO
1405/S	1.5	Conical / Conico	YES / SI
1406/S	1.5	Skirted / Con base	YES / SI
1506/S	2.0	Conical / Conico	YES / SI
1507/S	2.0	Skirted / Con base	YES / SI

CE



SCREW CAPS FOR MICRO TEST TUBES TAPPI A VITE PER MICROPROVETTE

In polypropylene, suitable for all micro test tubes, from art. 1304/S to art. 1507/S.

Resistance to temperatures from -90 °C to +121 °C. DNase, RNase and pyrogen free.

In polipropilene, adatti a tutte le microprovette, dal cod. 1304/S al cod. 1507/S.

Resistenti a temperature da -90 °C a +121 °C. Esenti da DNasi e RNasi, apirogene.

COD.	TYPE/TIPO
1312	Standard flat screw cap - without O-Ring <i>Tappo a vite standard senza guarnizione</i>
1313	Standard flat screw cap - with O-Ring <i>Tappo a vite standard con guarnizione</i>
1318	Screw cap suitable for cap disk - without O-Ring <i>Tappo a vite senza guarnizione, con inserto per dischetto colorato</i>
1319	Screw cap suitable for cap disk - with O-Ring <i>Tappo a vite con guarnizione, con inserto per dischetto colorato</i>

CE



MICRO TEST TUBES CAP DISKS DISCHETTI COLORATI PER MICROPROVETTE

In polypropylene. They can be inserted in the special caps for micro test tubes, art. 1318-1319. Ideal for an effective samples identification.

In polipropilene. Possono essere inseriti negli appositi tappi per microprovette, cod. 1318-1319. Ideali per una efficace identificazione dei campioni.

COD.	COLOURI COLORE
1311.01	Light blue / Azzurro
1311.02	White / Bianco
1311.03	Pink / Rosa
1311.04	Yellow / Giallo
1311.05	Red / Rosso
1311.06	Green / Verde

CE





MICRO TEST TUBES ICE FLOATING RACK
RACK GALLEGGIANTE DA GHIACCIO PER MICROPROVETTE

Micro test tubes rack usable in the hinged storage box filled by ice or to be pulled out and keep it directly in ice or floating into thermostated water bath, with an excellent stability. It can accommodate n° 24 micro test tubes from 1.5 to 2.0 ml.

Rack per microprovette utilizzabile nel box incernierato riempito di ghiaccio oppure da estrarre e immergere direttamente in ghiaccio o lasciare galleggiare, con ottima stabilità, in bagni termostatati. Può contenere n° 24 microprovette da 1,5 / 2,0 ml.

Temperature use from: - 80 °C up to + 121 °C. Autoclavable.

Temperatura di utilizzo: da -80 °C fino a +121°C. Autoclavabile.

COD.	DIM. MM
10400	120 x 85 x 62

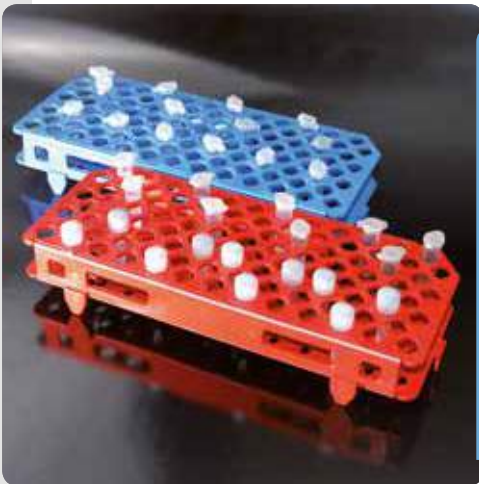

MICROCENTRIFUGE TUBES RACKS
PORTAPROVETTE MICRO

In polypropylene, autoclavable, stackable, dim. 265 x 126 x 38 mm. They are provided with an alphanumeric grid moulded in relief on the top, for an easy sample identification. They can accommodate 100 micro test tubes 1.5 ml. Four colours available.

In polipropilene, autoclavabili, sovrapponibili, dim. 265 x 126 x 38 mm. Sono dotati di una griglia alfanumerica stampata in rilievo sul piano superiore che permette una facile identificazione dei campioni. Possono contenere 100 microprovette da 1,5 ml e sono disponibili in 4 colori.

COD.	COLOUR / COLORE
10481	White / Bianco
10482	Blue / Blu
10483	Red / Rosso
10484	Yellow / Giallo



MICRO TEST TUBES HOLDER
SUPPORTO PER MICROPROVETTE

In polypropylene, on two levels to contain 20 micro test tubes in numbered cavities. Autoclavable.

In polipropilene, contiene 20 microprovette disposte su due piani con cavità numerate. Autoclavabile.

COD.	DIM. MM
10490	90 x 210 x 50



3 LEVELS MICROTUBES RACK
RACK PER MICROPROVETTE A TRE LIVELLI

In polypropylene, autoclavable, with numbered cavities. It can accommodate: 12 microtubes 0.2 ml, 14 microtubes 0.5 ml, 17 microtubes 1.5/2.0 ml or 12 microtubes 1.5/2.0 ml + 5 micro test tubes with locking system (top level). Three colours available.

In polipropilene, autoclavabile, con cavità numerate. Può contenere: 12 microprovette da 0,2 ml, 14 microprovette da 0,5 ml, 17 microprovette da 1,5/2,0 ml o 12 microprovette da 1,5/2,0 ml + 5 microprovette tappo a vite con sistema di bloccaggio (livello superiore). Disponibile in 3 colori.

COD.	COLOUR / COLORE
10420	Green / Verde
10421	Red / Rosso
10422	Light blue / Azzurro

CRYOTUBES INTERNAL THREAD

CRYOTUBE CHIUSURA INTERNA

Cryotubes are made in polypropylene, autoclavable, designed for the cryogenic storage of biological samples up to temperatures till -196°C (-320 °F). They are available with round bottom or self standing base suitable for the workstation frame and subsequent one-hand fast screwing. Large white writing area for sample identification and graduated scale screen printed on the tube. Barcode, CODE 128 type, printed directly on the tubes is ideal for automatic processing and archiving of samples. Barcode can be read with the most common barcode readers. The cap, of new conception has a star shape designed for use with automatic capping machines. The caps are with internal thread and have rubber injected directly during the production process that ensures absolute safety and avoids any possible contamination risk and loss of liquids. The Devices are Human DNA, DNase, RNase, ATP, PCR inhibitors and pyrogen free. Non cytotoxic, non hemolytic.

Cryotube realizzate in polipropilene, autoclavabili, per la conservazione di materiale biologico fino a temperature pari a -196 °C (-320 °F). Disponibili sia con fondo cilindrico che con base di appoggio idonea per l'incastro nei workstation e conseguente agevole e veloce avvvitamento del tappo con una sola mano. Ampia area di scrittura bianca per l'identificazione del campione e scala graduata serigrafate sulla provetta. Codice a barre, di tipo CODE 128, stampato direttamente sulle provette, ideale per la processazione e l'archiviazione automatica dei campioni, può essere letto con i più comuni lettori di barcode. Il tappo di nuova concezione ha una forma a stella ideato per l'utilizzo con tappatori automatici. I tappi sono con filettatura interna, con la guarnizione in gomma iniettata direttamente durante la produzione, che ne garantisce l'assoluta sicurezza, evitando qualsiasi possibile contaminazione e perdita di liquidi. I dispositivi sono privi di DNA umano, DNasi, RNasi, ATP, inibitori della PCR e apirogeni. Non citotossiche, non emolitiche.

COD.	VOL. ML	DIM. MM	TYPE/ TIPO
6302	1	Ø 12.50 x 43	Skirted, serigraphed / Con base, serigrafate - Sterile



COD.	VOL. ML	DIM. MM	TYPE/ TIPO
6301	2	Ø 12.50 x 48	Skirted, non serigraphed / Con base, non serigrafate Non Sterile - No barcode -No DNA, DNase, RNase, ATP free



COD.	VOL. ML	DIM. MM	TYPE/ TIPO
6311	2	Ø 12.50 x 48	Skirted, serigraphed / Con base, serigrafate - Sterile
6311/R	2	Ø 12.50 x 47	Round bottom, serigraphed / Fondo rotondo, serigrafate Sterile



COD.	VOL. ML	DIM. MM	TYPE/ TIPO
6321	4	Ø 12.50 x 76	Skirted, serigraphed / Con base, serigrafate - Sterile
6321/R	4	Ø 12.50 x 75	Round bottom, serigraphed / Fondo rotondo, serigrafate Sterile



COD.	VOL. ML	DIM. MM	TYPE/ TIPO
6331	5	Ø 12.50 x 90	Skirted, serigraphed / Con base, serigrafate - Sterile
6331/R	5	Ø 12.50 x 89	Round bottom, serigraphed / Fondo rotondo, serigrafate Sterile



CRYOTUBES EXTERNAL THREAD

CRYOTUBE CHIUSURA ESTERNA

Cryotubes are made in polypropylene, autoclavable, designed for the cryogenic storage of biological samples up to temperatures "till -196 °C (-320 °F). They are available with round bottom or self standing base suitable for the workstation frame and subsequent one-hand fast screwing. Large white writing area for sample identification and graduated scale screen printed on the tube. Barcode, CODE 128 type, printed directly on the tubes is ideal for automatic processing and archiving of samples. Barcode can be read with the most common barcode readers. The cap, of new conception has a star shape designed for use with automatic capping machines. The caps are with external thread and have rubber injected directly during the production process that ensures absolute safety and avoids any possible contamination risk and loss of liquids. The Devices are Human DNA, DNase, RNase, ATP, PCR inhibitors and pyrogen free. Non cytotoxic, non hemolytic.

Cryotube realizzate in polipropilene, autoclavabili, per la conservazione di materiale biologico fino a temperature pari a - 196 °C (-320 °F). Disponibili sia con fondo cilindrico che con base di appoggio idonea per l'incastro nei workstation e conseguente agevole e veloce avvitarlo del tappo con una sola mano. Ampia area di scrittura bianca per l'identificazione del campione e scala graduata serigrafate sulla provetta. Codice a barre, di tipo CODE 128, stampato direttamente sulle provette, ideale per la processazione e l'archiviazione automatica dei campioni, può essere letto con i più comuni lettori di barcode. Il tappo di nuova concezione ha una forma a stella ideato per l'utilizzo con tappatori automatici. I tappi sono con filettatura esterna, con la guarnizione in gomma iniettata direttamente durante la produzione, che ne garantisce l'assoluta sicurezza, evitando qualsiasi possibile contaminazione e perdita di liquidi. I dispositivi sono privi di DNA umano, DNasi, RNasi, ATP, inibitori della PCR e apirogeni. Non citotossiche, non emolitiche.



COD.	VOL. ML	DIM. MM	TYPE/ TIPO
6402	1	Ø 12.50 x 40	Skirted, serigraphed / Con base, serigrafate - Sterile



COD.	VOL. ML	DIM. MM	TYPE/ TIPO
6411	2	Ø 12.50 x 46	Skirted, serigraphed / Con base, serigrafate - Sterile
6411/R	2	Ø 12.50 x 45	Round bottom, serigraphed / Fondo rotondo, serigrafate - Sterile



COD.	VOL. ML	DIM. MM	TYPE/ TIPO
6405	3	Ø 12.50 x 69	Skirted, serigraphed / Con base, serigrafate - Sterile



COD.	VOL. ML	DIM. MM	TYPE/ TIPO
6421	4	Ø 12.50 x 74	Skirted, serigraphed / Con base, serigrafate - Sterile



COD.	VOL. ML	DIM. MM	TYPE/ TIPO
6431	5	Ø 12.50 x 88	Skirted, serigraphed / Con base, serigrafate - Sterile

CRYOTUBE COLOURED INSERTS
INSERTI COLORATI PER CRYOTUBE

In PVC. They can be easily and securely inserted in the cap of the internal and external cryotubes threads. Ideal for an effective samples identification.

In PVC. Possono essere inseriti, in modo facile e sicuro, nel tappo delle Cryotube a chiusura interna ed esterna. Ideali per una efficace identificazione dei campioni.

COD.	COLOUR / COLORE
6910.01	Light blue / Azzurro
6910.02	White / Bianco
6910.03	Yellow / Giallo
6910.04	Pink / Rosa
6910.05	Red / Rosso
6910.06	Green / Verde



CRYOTUBES PICKER ROD
ASTA DI RECUPERO PER CRYOTUBE

Useful for picking the frozen cryotubes into their box. It allows to screw/unscrew the cryotubes by one-hand. Made in polypropylene, blue colour.

Utile per recuperare le cryotube dal loro rack/box. Consente anche di avvitare/svitare le cryotube in maniera agevole, con una sola mano. Prodotta in polipropilene di colore blu.

COD.	DIM. MM
6920	Ø 9.5 x 48.2



CRYOLABEL ADHESIVE LABELS
ETICHETTE CRYOLABEL

Self-adhesive labels in white satiny cryogenic polyester for the thermal transfer printing. Suitable to be used in liquid Azote at -196 °C. Available in 2 sizes for all cryotube types.

Etichette autoadesive in poliestere bianco satinato criogenico per stampa a trasferimento termico. Utilizzabili in azoto liquido a -196 °C. Disponibili in 2 formati per tutti i tipi di cryotube.

COD.	DIM. MM	CRYOTUBE ML
1170	24 x 13	1 - 2
1171	33 x 13	3 - 4 - 5



TRANSPORT COOLERS
CONTENITORI FRIGO PER TRASPORTO

Manufactured in shock-resistant materials (PP, HDPE, PS), with thermal insulation which allows to keep the cold. Approved to be used with food and therefore guaranteed as atoxic. Their folding handle allows an easy storage. To be used with cooler elements.

Realizzati in materiale antiurto (PP, HDPE, PS) con isolamento termico che permette di conservare il freddo. Omologati per alimenti e quindi garantiti completamente atossici. Il manico pieghevole integrato facilita lo stoccaggio. Utilizzabili con unità ghiaccio.

Temperature resistance:
min. - 50 °C / max + 80 °C.

Resistenza alla temperatura:
min. - 50 °C / max + 80 °C.

COD.	DIM. MM	VOL. LT	TYPE / TIPO
6900	380 x 260 x 310	15	Cooler / Contenitore
6550	95 x 40 x 180	0.5	Ice pack / Tavoleta refrigerante
6560	115 x 50 x 220	1	Ice pack / Tavoleta refrigerante





STORAGE BOXES FOR 1 – 2 ML CRYOTUBES
SCATOLE PER STOCCAGGIO CRYOTUBE DA 1 – 2 ML

In polycarbonate for the refrigerated storage of 1 and 2 ml cryotubes. Transparent lid with serigraphed numbering. With writing area and drain holes under the base. Suitable to be used at temperatures from -196 °C to + 121 °C. Grids are available in 3 colours: light blue, red (/1) and green (/2).

In policarbonato per lo stoccaggio refrigerato delle cryotube da 1 e 2 ml. Il coperchio trasparente ha una numerazione serigrafata. Con area di scrittura e fori di drenaggio sul fondo. Idonei ad essere utilizzati a temperature da - 196 °C a + 121 °C. Le griglie interne sono disponibili in 3 colori: azzurro, rosso (/1) e verde (/2).

COD.	PLACES/POSTI	DIM. MM
6025	25 (5 x 5)	76 x 76 x 52
6330	81 (9 x 9)	132 x 132 x 52
6150	100 (10 x 10)	132 x 132 x 52

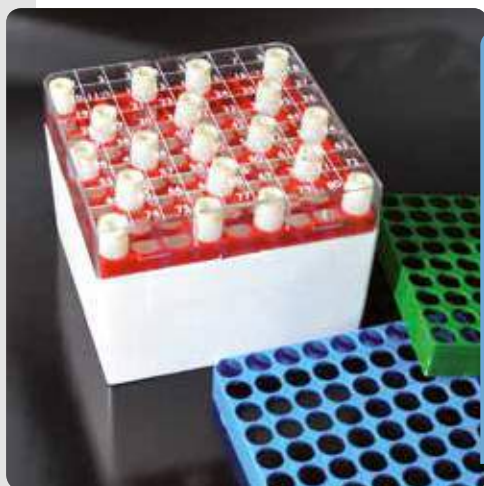

STORAGE BOXES FOR 3 – 4 – 5 ML CRYOTUBES
SCATOLE PER STOCCAGGIO CRYOTUBE DA 3 – 4 – 5 ML

In polycarbonate for the refrigerated storage of 3-4-5 ml external thread cryotubes and 5 ml internal thread cryotubes. Transparent lid with serigraphed numbering. With writing area and drain holes under the base. Suitable to be used at temperatures from -196 °C to + 121 °C. Grids are available in 3 colours: light blue, green (/1) and red (/2).

In policarbonato per lo stoccaggio refrigerato delle cryotube tappo esterno da 3-4-5 ml e cryotube tappo interno da 5 ml. Il coperchio trasparente ha una numerazione serigrafata. Con area di scrittura e fori di drenaggio sul fondo. Idonei ad essere utilizzati a temperature da - 196 °C a + 121 °C. Le griglie interne sono disponibili in 3 colori: azzurro, verde (/1) e rosso (/2).

COD.	PLACES/POSTI	DIM. MM
6340	81 (9 x 9)	132 x 132 x 94

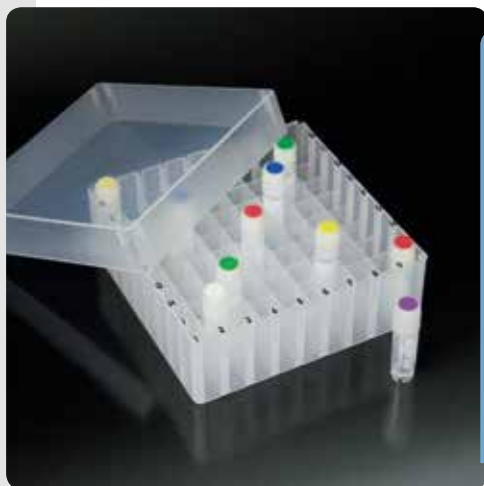

STORAGE BOXES IN POLYPROPYLENE FOR 1 – 2 ML CRYOTUBES
SCATOLE IN POLIPROPILENE PER STOCCAGGIO CRYOTUBE DA 1 – 2 ML

In polypropylene, 81 places (9x9), they can accommodate 1 / 2 ml cryotubes and micro test tubes (max Ø 12.5 mm). With alphanumeric grid for an easy sample identification. Suitable to be used at temperatures from -90 °C to +121 °C.

In polipropilene, a 81 posti (9x9), adatti per cryotube e microprovette da 1 / 2 ml. (max 12,5 mm). Forniti di griglia alfanumerica per una facile identificazione del campione. Idonei ad essere utilizzati a temperature da -90 °C a +121 °C.

COD.	DIM. MM
6350	130 x 130 x 45/60



STORAGE BOXES IN POLYPROPYLENE FOR MICROTUBES 0.5 ML
SCATOLE IN POLIPROPILENE PER STOCCAGGIO MICROPROVETTE 0,5 ML

In polypropylene, 100 places (10 x 10), they can accommodate micro test tubes 0.5 ml. Suitable to be used at temperatures from -90 °C to +121 °C. Autoclavable.

In polipropilene, a 100 posti (10 x 10), adatti per microprovette da 0,5 ml. Idonei ad essere utilizzati a temperature da -90 °C a +121 °C. Autoclavabili.

COD.	DIM. MM
6370	130 x 130 x 37



PCR PRODUCTS
PRODOTTI PER PCR

APTACA

PCR TUBES PROVETTE PER PCR

PCR reaction tubes are made in highly purified and optically clear polypropylene. The ultra thin and uniform wall thickness guarantees fast and efficient heat transfer during amplification.

All PCR tubes are available with domed caps as well with flat caps, easily markable and pierceable.

All the caps guarantee a perfect leakproof, avoiding any risk of sample evaporation during the cycles. Optional "shielded" caps reduce the risk of any possible contamination.

Le provette per PCR sono realizzate in polipropilene altamente purificato e perfettamente trasparente.

Lo spessore delle pareti è ultra sottile ed uniforme al fine di garantire un trasferimento veloce ed efficiente di calore durante l'amplificazione. Tutte le provette per PCR sono disponibili con tappi a cupola e con tappi piatti, facilmente marcabili e perforabili. Tutti i tappi garantiscono una perfetta tenuta, eliminando ogni rischio di evaporazione del campione durante l'utilizzo. La versione con tappo con scudo di protezione riduce il rischio di eventuali contaminazioni.



Compatible with most of thermal cyclers.
Supplied in re-sealable bags.
Certified RNase, DNase and DNA free, PCR-Clean, pyrogen free.
Autoclavable.

*Compatibili con la maggior parte dei termociclatori.
Fornite in sacchetti richiudibili.
Certificate RNasi, DNasi e DNA free, PCR-Clean, apirogene.
Autoclavabili.*

COD.	VOL. ML	CAP TYPE/ TIPO TAPPO
1203/C	0.2	Domed cap / A cupola
1203/C/TS	0.2	Domed, shielded cap / A cupola con scudo di protezione



Compatible with most of thermal cyclers.
Supplied in re-sealable bags.
Certified RNase, DNase and DNA free, PCR-Clean, pyrogen free.
Autoclavable.

*Compatibili con la maggior parte dei termociclatori.
Fornite in sacchetti richiudibili.
Certificate RNasi, DNasi e DNA free, PCR-Clean, apirogene.
Autoclavabili.*

COD.	VOL. ML	CAP TYPE/ TIPO TAPPO
1203/N	0.2	Flat cap / Piatto
1203/TS	0.2	Flat, shielded cap / Piatto con scudo di protezione



Compatible with most of thermal cyclers.
Supplied in re-sealable bags.
Certified RNase, DNase and DNA free, PCR-Clean, pyrogen free.
Autoclavable.

*Compatibili con la maggior parte dei termociclatori.
Fornite in sacchetti richiudibili.
Certificate RNasi, DNasi e DNA free, PCR-Clean, apirogene.
Autoclavabili.*

COD.	VOL. ML	CAP TYPE/ TIPO TAPPO
1204/C	0.5	Domed cap / A cupola
1204	0.5	Flat cap / Piatto
1204/P	0.5	Perforabile flat cap / Piatto, perforabile

PCR TUBE STRIPS

STRIP PER PCR

PCR reaction tube strips are made in highly purified and optically clear polypropylene. The ultra thin and uniform wall thickness guarantees fast and efficient heat transfer during amplification.

All PCR strips are available with domed caps as well with flat caps, easily markable and pierceable. All the caps guarantee a perfect leakproof, avoiding any risk of sample evaporation during the cycles.

Tube strips are available with separate caps strips or with individually attached caps.

Le strip per PCR sono realizzate in polipropilene altamente purificato e perfettamente trasparente. Lo spessore delle pareti è ultra sottile ed uniforme al fine di garantire un trasferimento veloce ed efficiente di calore durante l'amplificazione.

Tutte le strip per PCR sono disponibili con tappi a cupola e con tappi piatti, facilmente marcabili e perforabili.

Tutti i tappi garantiscono una perfetta tenuta, eliminando ogni rischio di evaporazione del campione durante l'utilizzo.

Le strip di provette sono disponibili con strip di tappi separati o con tappi attaccati singolarmente.

Compatible with most of thermal cyclers.
Supplied in re-sealable bags.
Certified RNase, DNase and DNA free, PCR-Clean, pyrogen free.
Autoclavable.

*Compatibili con la maggior parte dei termociclatori.
Fornite in sacchetti richiudibili.
Certificate RNasi, DNasi e DNA free, PCR-Clean, apirogene.
Autoclavabili.*

COD.	VOL. ML	STRIP TYPE/ TIPO STRIP	CAP TYPE/ TIPO TAPPO
1650	0.1	8-strip PCR tubes (low profile)	
1700	0.2	8-strip PCR tubes	
1710		8-strip PCR caps	Domed cap / A cupola
1720		8-strip PCR caps	Flat cap / Piatto



Compatible with most of thermal cyclers.
Supplied in re-sealable bags.
Certified RNase, DNase and DNA free, PCR-Clean, pyrogen free.
Autoclavable.

*Compatibili con la maggior parte dei termociclatori.
Fornite in sacchetti richiudibili.
Certificate RNasi, DNasi e DNA free, PCR-Clean, apirogene.
Autoclavabili.*

COD.	VOL. ML	STRIP TYPE/ TIPO STRIP	CAP TYPE/ TIPO TAPPO
1800	0.2	12-strip PCR tubes	
1810		12-strip PCR caps	Domed cap / A cupola
1820		12-strip PCR caps	Flat cap/Piatto - (Xtra-Clear for qPCR)



Height of 15.24 mm, to be used only with thermal cyclers with Low-Profile.
Supplied in re-sealable bags.
Certified RNase, DNase and DNA free, PCR-Clean, pyrogen free.
Autoclavable.

*Altezza di 15,24 mm, da utilizzare solo su termociclatori con blocco Low-Profile.
Fornite in sacchetti richiudibili.
Certificate RNasi, DNasi e DNA free, PCR Clean, apirogene.
Autoclavabili.*

COD.	VOL. ML	STRIP TYPE/ TIPO STRIP
1600	0.1	8-strip PCR tubes with attached flat caps (Xtra-Clear for qPCR), low profile <i>Strip da 8 provette per PCR con tappo piatto attaccato (Xtra-Clear per qPCR), low-profile</i>



Compatible with most of thermal cyclers.
Supplied in re-sealable bags.
Certified RNase, DNase and DNA free, PCR-Clean, pyrogen free.
Autoclavable.

*Compatibili con la maggior parte dei termociclatori.
Fornite in sacchetti richiudibili.
Certificate RNasi, DNasi e DNA free, PCR-Clean, apirogene.
Autoclavabili.*

COD.	VOL. ML	STRIP TYPE/ TIPO STRIP
1750	0.2	8-strip PCR tubes with attached domed caps <i>Strip da 8 provette per PCR con tappo a cupola attaccato</i>
1760	0.2	8-strip PCR tubes with attached flat caps - (Xtra-Clear for qPCR) <i>Strip da 8 provette per PCR con tappo piatto attaccato (Xtra-Clear per qPCR)</i>



PCR PLATES PIASTRE PER PCR

96 wells PCR plates are produced in highly purified and perfectly clear polypropylene.

The wall thickness is particularly thin and uniform, ensuring a quick and efficient heat transfer.

The plates allow an easy readness and an alphanumeric code simplify the sample allocation. Plate orientation is indicated by a bevelled angle.

Plates with different type of edges are available, in order to offer an excellent stability of the single plate, for transportation or for the automated applications.

Le piastre a 96 pozzetti per PCR sono realizzate in polipropilene altamente purificato e perfettamente trasparente. Lo spessore delle pareti è particolarmente sottile ed uniforme per garantire un trasferimento di calore veloce ed efficiente. Le piastre sono di facile lettura ed un indice alfanumerico semplifica l'allocazione del campione.

L'orientamento della piastra è indicato da un angolo smussato. Sono disponibili piastre con differenti tipi di bordi per offrire un'ottima stabilità della singola piastra per il trasporto o per le applicazioni automatizzate.

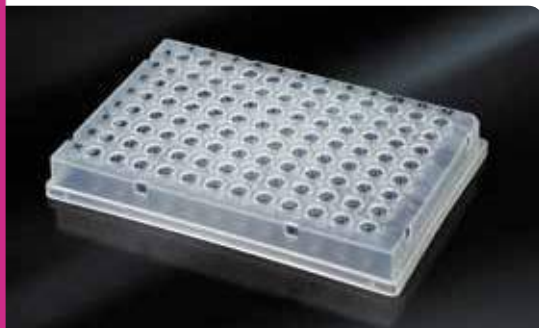

Skirted plates, Low-Profile. With screen-printed grid and holes on the sides for use with robots. Compatible with most of thermal cyclers. Certified RNase, DNase and DNA free, PCR-Clean, pyrogen free. Autoclavable. Cut corner: A12.

Piastre con bordo, Low-Profile. Con griglia serigrafata e fori sui lati per utilizzo con i robot. Compatibili con la maggior parte dei termociclatori. Certificate RNasi, DNasi e DNA free, PCR-Clean, apirogene. Autoclavabili. Angolo tagliato: A12.

COD.	VOL. ML	TYPE / TIPO
11940	350 µl	Skirted, Low-Profile / Con bordo, profilo basso



Cuttable non skirted plates, standard height. These plates are very flexible and can be easily cut with normal scissors. Certified RNase, DNase and DNA free, PCR-Clean, pyrogen free. Autoclavable. Cut corner: A12.

Piastre senza bordo tagliabili, altezza standard. Queste piastre sono molto flessibili e possono essere facilmente tagliate con normali forbici. Certificate RNasi, DNasi e DNA free, PCR Clean, apirogene. Autoclavabili. Angolo tagliato: A12.

COD.	VOL. ML	TYPE / TIPO
11930	350 µl 96-well plates	Non skirted, standard height, cuttable Senza bordo, altezza standard, tagliabile



Non skirted plates, Low-Profile. Compatible with most of thermal cyclers. Supplied in re-sealable bags. Certified RNase, DNase and DNA free, PCR-Clean, pyrogen free. Autoclavable. Cut corner: H12.

Piastre senza bordo, profilo basso. Compatibili con la maggior parte dei termociclatori. Fornite in sacchetti richiudibili. Certificate RNasi, DNasi e DNA free, PCR-Clean, apirogene. Autoclavabili. Angolo tagliato: H12.

COD.	VOL. ML	TYPE / TIPO
11900	200 µl 96-well plates	Non skirted, Low-Profile / Senza bordo, profilo basso



Non skirted plates, standard height. Compatible with most of thermal cyclers. Supplied in re-sealable bags. Certified RNase, DNase and DNA free, PCR-Clean, pyrogen free. Autoclavable. Cut corner: A12.

Piastre senza bordo, altezza standard. Compatibili con la maggior parte dei termociclatori. Fornite in sacchetti richiudibili. Certificate RNasi, DNasi e DNA free, PCR-Clean, apirogene. Autoclavabili. Angolo tagliato: A12.

COD.	VOL. ML	TYPE / TIPO
11910	350 µl 96-well plates	Non skirted, standard height / Senza bordo, altezza standard

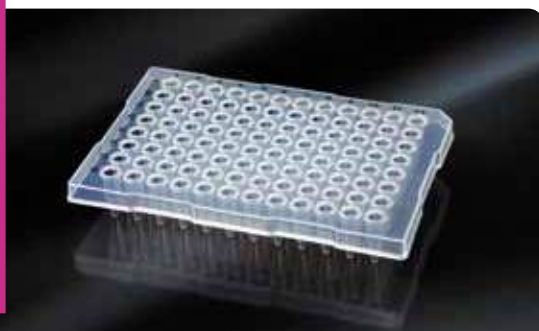

Semi-skirted plates, standard height. Compatible with most of thermal cyclers. Supplied in re-sealable bags. Certified RNase, DNase and DNA free, PCR-Clean, pyrogen free. Autoclavable. Cut corner: A12.

Piastre semi-bordate, altezza standard. Compatibili con la maggior parte dei termociclatori. Fornite in sacchetti richiudibili. Certificate RNasi, DNasi e DNA free, PCR-Clean, apirogene. Autoclavabili. Angolo tagliato: A12.

COD.	VOL. ML	TYPE / TIPO
11920	350 µl 96-well plates	Semi-skirted, standard height / Semi-bordate, altezza standard

SEALING ADHESIVE FOILS FOR PCR PLATES
FOGLI SIGILLANTI PER PIASTRE PCR

Adhesive transparent film suitable for standard PCR applications. Single coated seal consisting of a 0.05 mm polyolefin film coated on one side with a pressure sensitive acrylic adhesive. The silicon-based adhesive component does not release residues which might cause optical interference. Each seal is supplied on a white paper release liner. Easy to pierce with a needle, metal probe or pipette tip. Suitable for use between -80°C and +120°C.

Film adesivo trasparente idoneo per applicazioni di PCR standard. Il film è una pellicola di poliolefina di spessore 0,05 mm, rivestita su di un lato con adesivo acrilico sensibile alla pressione. L'adesivo non rilascia residui che potrebbero causare interferenze ottiche. Ogni foglio è fornito su di un supporto liner di carta bianca. Forabile con ago, sonda metallica o con puntale per micropipette. Adatto per l'uso tra -80°C e +120°C.

COD.
11950

DIM. MM
136.5 x 79.4



PCR WORKSTATION
RACK PER CAMPIONI PCR

Polypropylene autoclavable racks with lid, for the storage of PCR tubes, PCR strips and PCR plates, as well as 0.5 ml and 1.5/2.0 ml microcentrifuge tubes. Provided by an alpha-numeric grid for any easy sample identification. The two different sized racks can be combined to form a PCR Workstation and can be purchased together or separated. The pack contains the following colours: blue, green, orange, pink and yellow. Suitable for use between -90°C and +121°C.

In polipropilene, autoclavabili, con coperchio, ideali per lo stoccaggio di provette, strip e piastre per PCR e per microprovette da 0,5-1,5 e 2 ml. Dotati di griglia stampata alfanumerica per una facile identificazione del campione. I due tipi di rack possono essere combinati per formare una PCR Workstation completa e possono essere acquistati separati o insieme. La confezione contiene i seguenti colori: blu, verde, arancione, rosa e giallo. Temperatura di utilizzo tra -90°C e +121°C.

COD.

TYPE/TIPO

6605

96 wells to hold 0.2 ml PCR tubes,
PCR strips or 1 x 96-well PCR plate
96 posti per provette PCR da 0,2 ml, strip per PCR o
1 piastra per PCR da 96 pozzetti

6610

It can hold: 32 x 0.2 ml PCR tubes, 16 x 0.5 ml and
24 x 1.5/2 ml microcentrifuge tubes
Può contenere: 32 provette per PCR da 0,2 ml,
16 microprovette da 0,5 ml, 24 microprovette da 1,5/2 ml

6620

Workstation composed by 1 rack, item 6605 without lid
and 1 rack, item 6610 with lid
Workstation composta da 1 rack 6605 senza coperchio
e 1 rack 6610 con coperchio



PCR PLATES – CYCLER COMPATIBILITY
TABELLA DI COMPATIBILITÀ PIASTRE PCR

Non-skirted plates
Piastrre senza bordo



cod. 11930 cod. 11900 cod. 11910

Semi-skirted plates
Piastrre semi-bordate



cod. 11920

Skirted plates
Piastrre bordate



cod. 11940

Manufacturer Produttore	Model Modello	cod. 11930	cod. 11900	cod. 11910	cod. 11920	cod. 11940
Applied Biosystems®	Thermal Cyclers 2700 - 9600 - 9700	X		X	X	
	Real-Time Thermal Cyclers 5700 - 7300 7500 - PRISM 7000 - 7700 - 7900 HT	X		X	X	
	Sequencers PRISM 310 - PRISM 3100 3130 (XL) - 3700 - PRISM 3730 (XL)	X		X	X	
Amersham®	Sequencers MegaBACE 500 MegaBACE 1000					X
Beckman®	Sequencer CEQ	X		X		
Analytic Jena/ Biometra®	Thermal Cyclers Uno - T1 Thermocycler - Tgradient - Trobot	X	X	X	X	X
	Thermal Cyclers Uno II	X	X	X	X	
	Thermal Cyclers T3000 & TProfessional	X	X	X		X
	Real-Time Topical	X	X	X		X
Bio-Rad/Mj Research®	Thermal Cyclers C1000/S1000 - DNA Engine range - Dyad/Dyad Disciple	X	X	X		X
	Thermal Cyclers Gene Cyclers - T100	X		X	X	
	Thermal Cyclers iCYCLER	X		X		X
	Thermal Cyclers Mini Gradient	X	X	X		
	Thermal Cyclers MyCycler - Personal	X		X		
	Thermal Cyclers PTC-100 - PTC-200 - PTC 225-Tetrad	X	X	X		X
	Real-Time Thermal Cyclers Opticon / Opticon 2	X	X	X		X
	Real-Time Thermal Cyclers CFX96					X
	Real-Time Thermal Cyclers CFX Connect - Chromo-4		X			X
	Real-Time Thermal Cyclers ICycler - iQ5 & MyiQ	X		X		X
Sequencer BaseStation					X	
Corbet®	Thermal Cyclers PalmCycler 96					X
Eppendorf®	Thermal Cyclers Mastercycler	X	X	X		X
	Thermal Cyclers ep Gradient	X		X	X	X
	Thermal Cyclers Nexus & Nexus Eco - Nexus Gradient	X	X	X		X
	Thermal Cyclers Mastercycler Pro	X		X		X
	Real-Time Mastercycler ep Realplex	X		X		X
Ericom®	Thermal Cyclers Delta Cyclers I - Single Block & Twin Block	X	X	X		
	Thermal Cyclers Delta Cyclers II - Power Block I	X	X	X	X	
Esco/Flexi®	Thermal Cyclers Swift	X		X		
	Thermal Cyclers Gene - Genius	X		X		X
G-Storm®	Thermal Cyclers GS1 - GS2 - GS4 - GSX - GSXs	X	X	X	X	
MWG®	Thermal Cyclers Primus 96	X	X	X	X	X
Stratagene®	Thermal Cyclers Robocycler 96	X		X		
	Thermal Cyclers Robocycler Gradient	X	X	X	X	X
	Thermal Cyclers SureCycler 8800		X			
	Real-Time Mx3005P & Mx4000	X	X	X	X	
TaKaRa®	Thermal Cyclers TP240					X
	Thermal Cyclers TP3000	X	X	X	X	X
Techne®	Thermal Cyclers Cyclogene - Genius & Genius Quad - Touchgene	X	X	X	X	
	Thermal Cyclers Genius (TC412) - Flexigene - Touchgene X - Touchgene Gradient (TC512)	X	X	X	X	X
	Real-Time PrimeQ		X			X
	Real-Time Quantica		X			X
Thermo Hyaid®	Thermal Cyclers PCR Sprint - MBS Satellite (Multiblock) System - Px2 & PxE - PCR Express - Omni-E - Touchdown & Omnigene	X	X	X	X	X
Transgenomic®	Sequencer WAVE System					X

This chart is purely indicative. Please always check the compatibility of the plates with the equipment used.
La presente tabella è puramente indicativa. Verificare sempre la compatibilità delle piastre con l'apparecchiatura utilizzata.



CELL CULTURE COLTURE CELLULARI

APTACA



NON-TREATED CELL CULTURE FLASKS FIASCHE NON TRATTATE PER COLTURE CELLULARI

NON-TREATED FLASKS for hybridoma and suspension cultures, in clear premium grade polystyrene, sterile, certified RNase, DNase, DNA and pyrogen free, non-cytotoxic. The two-position white plug seal cap lets you choose secure manual venting or an airtight seal.

Accurate graduation is moulded into each flask facilitating the filling. On each bag "NON-TREATED" written indication and lot number are present to ensure an easy traceability.

FIASCHE NON TRATTATE per colture in sospensione ed ibridomi, in polistirolo perfettamente trasparente, sterili, certificate RNasi, DNasi e DNA free, non citotossiche e prive di pirogeni. Il tappo bianco a doppia posizione permette la scelta tra una ventilazione manuale sicura o una chiusura ermetica.

Graduazione modellata e precisa che facilita il riempimento. Su ogni sacchetto sono presenti la scritta "NON TRATTATE" e il numero di lotto, per una facile rintracciabilità.

COD.	VOL. ML	GROWTH AREA CM ² AREA INTERNA CM ²	NECK/COLLO	CAPITAPPO
20035	70 (5 ml)	25	Canted Inclinato	Two-position Doppia posizione
20075	279 (20 ml)	75	Canted Inclinato	Two-position Doppia posizione
20225	1,006 (60 ml)	225	Angled Angolato	Two-position Doppia posizione

PRE-TREATED CELL CULTURE FLASKS FIASCHE TRATTATE PER COLTURE CELLULARI



PRE-TREATED FLASKS to ensure optimum cell anchorage and growth, in clear premium grade polystyrene, sterile, certified RNase, DNase, DNA and pyrogen free, non-cytotoxic, with green cap. Wide neck design allows an easy cells collection and pipetting by moulded and precise graduation.

With writing area for an easy sample identification.

Two versions available:

- two-position plug seal cap lets you choose secure manual venting or an airtight seal;
- vented cap in hydrophobic membrane that eliminates bacterial contamination risk. Ideal to use in CO₂ incubators.

FIASCHE PRE-TRATTATE per facilitare l'aderenza e la crescita delle cellule, in polistirolo perfettamente trasparente, sterili, certificate RNasi, DNasi e DNA free, non citotossiche e prive di pirogeni, con tappo verde. Dotate di collare ampio che facilita il trasferimento ed il recupero delle cellule, con graduazione modellata e precisa.

L'area zigrinata facilita la scrittura per l'identificazione dei campioni.

Disponibili in 2 versioni:

- con tappo a doppia posizione che permette la scelta tra una ventilazione manuale sicura o una chiusura ermetica;
- con tappo fornito di una membrana filtrante idrofoba che elimina ogni rischio di contaminazione batterica. Ideali per un utilizzo in incubatrice CO₂.

COD.	VOL. ML	GROWTH AREA CM ² /AREA INTERNA CM ²	NECK/COLLO	CAPITAPPO
25025	70 (5 ml)	25	Canted / Inclinato	Two-position / Doppia posizione
25075	279 (20 ml)	75	Canted / Inclinato	Two-position / Doppia posizione
25150	591 (30 ml)	150	Canted / Inclinato	Two-position / Doppia posizione
25225	1,006 (60 ml)	225	Angled / Angolato	Two-position / Doppia posizione
26025	70 (5 ml)	25	Canted / Inclinato	Vented / Membrana filtrante
26075	279 (20 ml)	75	Canted / Inclinato	Vented / Membrana filtrante
26150	591 (30 ml)	150	Canted / Inclinato	Vented / Membrana filtrante
26225	1,006 (60 ml)	225	Angled / Angolato	Vented / Membrana filtrante

TISSUE CULTURE PETRI DISHES PIASTRE DI PETRI PER COLTURE CELLULARI

Manufactured in clear premium grade polystyrene, sterile, certified RNase, DNase, DNA and pyrogen free, non-cytotoxic. Thick flat base avoids bowing, non-treated lid to reduce condensation, with vents to facilitate gas exchange.

Two versions available:

PRE-TREATED for an optimal cell attachment and growth;

NON-TREATED for suspension cell cultures and plant cell culture.

In polistirolo perfettamente trasparente, sterili, certificate RNasi, DNasi e DNA free, non citotossiche e prive di pirogeni. Base perfettamente piana e spessa per evitare ogni possibile distorsione, coperchio non trattato per ridurre al minimo la condensazione, con ventilazione per facilitare gli scambi gassosi. Disponibili in 2 versioni: PRE-TRATTATE per migliorare l'adesione e la proliferazione cellulare; NON TRATTATE per le colture in sospensione e le colture vegetali.

COD.	DIM. MM	GROWTH AREA CM ² AREA INTERNA CM ²	GROWTH AREA CM ² AREA INTERNA CM ²
4035	Ø 35 X 10	9.6	Non-Treated / Non trattate
4060	Ø 60 X 15	21	Non-Treated / Non trattate
4100	Ø 100 X 20	55	Non-Treated / Non trattate
4150	Ø 150 X 20	149	Non-Treated / Non trattate
15035	Ø 35 X 10	9.6	Treated / Trattate
15060	Ø 60 X 15	21	Treated / Trattate
15100	Ø 100 X 20	55	Treated / Trattate
15150	Ø 150 X 20	149	Treated / Trattate



CELL CULTURE MULTI-WELL PLATES PIASTRE MULTIPOZZETTO PER COLTURE CELLULARI

Manufactured in clear premium grade polystyrene, sterile, individually wrapped, certified RNase, DNase, DNA and pyrogen free, non-cytotoxic. Complete by lid with condensation rings non-reversible, for a low evaporation, reducing cross-contamination risk. Wells with alphanumeric identification. The plates are pre-treated to improve the cell attachment and growth. Available also 5 types of non-treated plates for suspension cell cultures.

In polistirolo perfettamente trasparente, sterili, in confezione singola, certificate RNasi, DNasi e DNA free, non citotossiche e prive di pirogeni. Complete di coperchio con anelli di condensazione non reversibile per una bassa evaporazione, al fine di ridurre al minimo le contaminazioni. Pozzetti con identificazione alfanumerica. Le piastre sono pre-trattate per migliorare l'adesione e la proliferazione delle cellule. Disponibili anche 5 tipi di piastre non trattate per le colture in sospensione.

COD.	N° WELLS N° POZZETTI	GROWTH AREA CM ² AREA INTERNA CM ²	WORK VOL. ML VOL. LAVORO ML	WELL Ø CM POZZETTO Ø CM	SURFACE TREATMENT TRATTAMENTO SUPERFICIE
6006	6	9.4	2	3.46	Non-Treated / Non trattate
6012	12	3.8	1.5	2.21	Non-Treated / Non trattate
6024	24	1.9	1	1.55	Non-Treated / Non trattate
6048	48	0.76	0.5	0.98	Non-Treated / Non trattate
6096	96	0.32	0.2	0.64	Non-Treated / Non trattate
17006	6	9.4	2	3.46	Treated / Trattate
17012	12	3.8	1.5	2.21	Treated / Trattate
17024	24	1.9	1	1.55	Treated / Trattate
17048	48	0.76	0.5	0.98	Treated / Trattate
17096	96	0.32	0.2	0.64	Treated / Trattate



CELL SCRAPERS RASCHIETTI

Scrapers for harvesting cells, with silicone scraper blade and ABS handle.

Two versions available:

> fixed blade, for Petri dishes and multi-well plates;

> rotating blade for an easier cells collection even in places difficult to reach, for flasks of 75, 150, 225 cm².

Sterile, individually wrapped.

Raschietti per il recupero delle cellule, con lama di raschiatura in silicone ed impugnatura in ABS. Disponibili in 2 versioni:

> con lama fissa, per piastre di Petri e piastre multipozzetto;

> con lama mobile che facilita il recupero delle cellule anche nei posti difficilmente raggiungibili, per fiasche da 75, 150, 225 cm².

Sterili, in confezione singola.

COD.	TYPE / TIPO	LENGTH MM LUNGHEZZA MM	BLADE WIDTH MM LARGHEZZA LAMA MM
15001	For petri and plates Per petri e piastre	220	11
15002	For Flasks Per Fiasche	320	12





15 ML CENTRIFUGE TUBES PROVETTE PER CENTRIFUGA DA 15 ML

In polypropylene, sterile, DNase e RNase free, non-pyrogenic certified, non-cytotoxic, particularly suitable to study and research. Flat screw cap high sealed with fast closure. Serigraphed graduated scale and wide marking area. On each pack identification number and batch number are present, for an easy traceability.

RCF max = 15,000 g. (fixed angle rotor) 4,000 g. (swing bucket).
Autoclavable at +121 °C and freezable up to -80 °C.

In polipropilene, sterili, esenti da DNasi e RNasi, certificate apirogene, non citotossiche, particolarmente adatte per lo studio e la ricerca. Tappo a vite piatto ad alta tenuta e chiusura rapida. Scala graduata serigrafata e ampia banda di scrittura. Su ogni confezione sono presenti un numero d'identificazione e il numero di lotto per una facile rintracciabilità.

*RCF max = 15.000 g. (rotore angolo fisso) 4.000 g. (rotore basculante).
Autoclavabili a +121 °C e congelabili fino a -80 °C.*

COD.	VOL. ML	DIM. MM	PACKAGING / CONFEZIONE
30015	15	Ø 17 x 120	Sterile - Rack 50 pcs
30015/S	15	Ø 17 x 120	Sterile - Bags of 50 pcs / Sacchetti da 50 pz



50 ML CENTRIFUGE TUBES PROVETTE PER CENTRIFUGA DA 50 ML

In polypropylene, sterile, DNase e RNase free, non-pyrogenic certified, non-cytotoxic, particularly suitable to study and research. Flat screw cap high sealed with fast closure. Serigraphed graduated scale and wide marking area. On each pack identification number and batch number are present, for an easy traceability.

RCF max = 11,500 g. (fixed angle rotor) 2,800 g. (swing bucket).
Autoclavable at +121 °C and freezable up to -80 °C.

In polipropilene, sterili, esenti da DNasi e RNasi, certificate apirogene, non citotossiche, particolarmente adatte per lo studio e la ricerca. Tappo a vite piatto ad alta tenuta e chiusura rapida. Scala graduata serigrafata e ampia banda di scrittura. Su ogni confezione sono presenti un numero d'identificazione e il numero di lotto per una facile rintracciabilità.

*RCF max = 11.500 g. (rotore angolo fisso) 2.800 g. (rotore basculante).
Autoclavabili a +121 °C e congelabili fino a -80 °C.*

COD.	VOL. ML	DIM. MM	PACKAGING / CONFEZIONE
30050	50	Ø 30 x 115	Sterile - Racks 25 pcs
30050/S	50	Ø 30 x 115	Sterile - Bags of 50 pcs / Sacchetti da 50 pz



50 ML CENTRIFUGE TUBE WITH SELF-STANDING BASE PROVETTE PER CENTRIFUGA DA 50 ML CON BASE D'APPOGGIO

In polypropylene, sterile, DNase e RNase free, non-pyrogenic certified, non cytotoxic, particularly suitable to study and research. Flat screw cap high sealed with fast closure. Serigraphed graduated scale and wide marking area. On each pack identification number and batch number are present, for an easy traceability.

RCF max= 11,500 g. (fixed angle rotor) 2,800 g. (swing bucket).
Autoclavable at +121 °C and freezable up to -80 °C.

In polipropilene, sterili, esenti da DNasi e RNasi, certificate apirogene, non citotossiche, particolarmente adatte per lo studio e la ricerca. Tappo a vite piatto ad alta tenuta e chiusura rapida. Scala graduata serigrafata e ampia banda di scrittura. Su ogni confezione sono presenti un numero d'identificazione e il numero di lotto per una facile rintracciabilità.

*RCF max= 11.500 g. (rotore angolo fisso) 2.800 g. (rotore basculante).
Autoclavabili a +121 °C e congelabili fino a -80 °C.*

COD.	VOL. ML	DIM. MM	PACKAGING / CONFEZIONE
20050/S	50	Ø 30 x 116.5	Sterile - Bags of 50 pcs / Sacchetti da 50 pz



MICROBIOLOGY PRODUCTS
PRODOTTI PER MICROBIOLOGIA

APTACA



A complete range of Devices ready to use, composed by a swab and a test tube with screw cap containing a liquid medium, suitable for the transportation and preservation of the clinical microbiological samples. The Devices standard dimensions make them suitable both for use with automatic instruments whether for manual use. The liquid medium type allows to dilute the samples easily and rapidly obtaining a homogeneous solution ready to be used and appropriate in order to obtain many samples equal rates to carry out different analysis. The Devices are packed in peel-pack, easy opening, totally in plastic material for the Devices optimal protection. The Devices are produced according to GMP (Good Manufacturing Practice), on demand certified in accordance with CLSI M40-A (Quality Control of Microbiology Specimen Transport Devices), classified and certified as Medical Devices Class II sterile (invasive surgery for temporary use). CliniSwab^{LTS} are sterile (SAL 10⁻⁶), Pyrogen free, non cytotoxic.

Una gamma completa di Dispositivi pronti per l'uso, composti da un tampone e una provetta con tappo a vite contenente un terreno liquido, idonei per la raccolta, il trasporto e la conservazione di campioni microbiologici clinici. Le dimensioni standard dei Dispositivi li rendono idonei sia all'utilizzo con strumentazioni automatiche che per un utilizzo manuale. Il terreno di tipo liquido consente di stemperare il campione in maniera agevole e veloce, ottenendo una soluzione omogenea pronta per l'uso e idonea a poter ricavare diverse aliquote identiche di campione per effettuare diverse analisi. Dispositivi confezionati in peel-pack, con apertura facilitata, totalmente in materiale plastico per una ottimale protezione dei Dispositivi. Dispositivi prodotti in accordo alle GMP (Good Manufacturing Practice), su richiesta certificati in accordo allo standard CLSI M40-A (Quality Control of Microbiology Specimen Transport Devices), classificati e certificati come Dispositivi Medici di Classe IIa sterile (invasivi chirurgici per uso temporaneo). CliniSwab^{LTS} sono sterili (SAL 10⁻⁶), garantiti Apirogeni, non citotossici.

APPLICATOR TAMPONE

Swabs with Flocked, Foam or Polyester tip and plastic shaft. They allow an suitable clinical specimen collection and subsequent release into liquid transport medium. Plastic shaft with "break-point" to allow the swab breaking into the test tube and the successive collection by the screw "capture" cap after the tube closing. It allows to dispose of the swab together with the cap in a safer way.

Tamponi di tipo Floccato, Foam o Poliestere con asta in plastica. Consentono una idonea raccolta del campione clinico e il successivo rilascio immediato nel terreno liquido. Asta in plastica con punto di rottura "break-point" per consentire la rottura dell'asta nella provetta e la successiva raccolta con il tappo a vite di tipo "capture" una volta chiusa la provetta. Ciò consente di smaltire il tampone in totale sicurezza insieme al tappo.

FLOCKED SWABS* TAMPONE DI TIPO FLOCCATO*

Synthetic fiber Focked swab that allows a excellent clinical sample collection and the following immediate release into the liquid transport medium. An ideal choice with considerable absorption and elution of specimens. High purity characteristics makes it an ideal swab for various rapid diagnostic tests. It has a plastic shaft with "break-point". Available in three versions on sampling site base:

- **Standard tip:** swabs, standard dimensions, for buccal, nasal, throat, vagina, groin, rectal, faeces, cutaneous and wound sampling;
- **Fine tip:** swabs, thin dimensions, for oropharyngeal, urethral, nasal, ocular and paediatric sampling;
- **Paediatric tip:** swabs, small dimensions for paediatric and neonatal sampling.

Tampone Floccato in fibra sintetica che consente una raccolta eccellente del campione clinico e il successivo rilascio immediato nel terreno liquido. Tampone con un notevole assorbimento ed eluzione dei campioni. L'elevata purezza lo rende un tampone ideale per svariati test di diagnosi rapida. Asta in plastica con punto di rottura "break-point". Disponibile in tre varianti in base al sito di prelievo:

- **Standard tip:** tamponi di dimensioni standard per prelievi buccali, nasali, faringei, vaginali, inguinali, rettali, fecali, cutanei e ferite;
- **Fine tip:** tamponi di dimensioni sottili per prelievi orofaringei, uretrali, nasali, oculari e pediatrici;
- **Paediatric tip:** tamponi di dimensioni mini per prelievi pediatrici e neonatali.

FOAM SWABS TAMPONE IN FOAM

Special polyurethane foam, medical grade, swab tip that allows a very good clinical sample collection and the following immediate release into the liquid transport medium. The soft foam bud is more comfortable for patients, and has significant advantages for both conventional and molecular methods. It has a plastic shaft with "break-point". Available in two versions on sampling site base:

- **Standard tip:** swabs, standard dimensions, for buccal, nasal, throat, vagina, groin, rectal, faeces, cutaneous and wound sampling;
- **Fine tip:** swabs, small dimensions, for paediatric, urethral, urogenital, ocular, nasal and nasopharyngeal sampling.

Tampone in speciale spugna poliuretana (foam), grado medicale, che consente una raccolta ottima del campione clinico e il successivo rilascio immediato nel terreno liquido. Il puntale in schiuma morbida poliuretana è più confortevole per i pazienti e presenta vantaggi significativi sia per i metodi convenzionali che molecolari. Asta in plastica con punto di rottura "break-point". Disponibile in due varianti in base al sito di prelievo:

- **Standard tip:** tamponi di dimensioni standard per prelievi buccali, nasali, faringei, vaginali, inguinali, rettali, fecali, cutanei e ferite;
- **Fine tip:** tamponi di dimensioni mini per prelievi pediatrici, uretrali, urogenitali, oculari, nasali e nasofaringei.

POLYESTER SWABS TAMPONE IN POLIESTERE

Swabs with Polyester tip and plastic shaft. They allow an adequate specimen collection and subsequent release into liquid transport medium. Plastic shaft with "break-point". Available:

- **Standard tip:** standard dimensions, for buccal, nasal, throat, vagina, groin, rectal, faeces, cutaneous and wound sampling.

Tamponi con puntale in Poliestere e asta plastica che consentono una adeguata raccolta del campione ed un successivo idoneo rilascio nel terreno liquido. L'asta in plastica ha punto di rottura "break-point". Disponibile nella versione:

- **Standard tip:** tamponi di dimensioni standard per prelievi buccali, nasali, faringei, vaginali, inguinali, rettali, fecali, cutanei e ferite.

* Product subject to territorial restrictions, ask for sales availability by countries. Sales not available for Italian territory.
* Prodotto soggetto a limitazioni territoriali, chiedere disponibilità vendita per nazione. Prodotto non disponibile per il territorio italiano.

HOW TO USE/INDICAZIONI D'USO

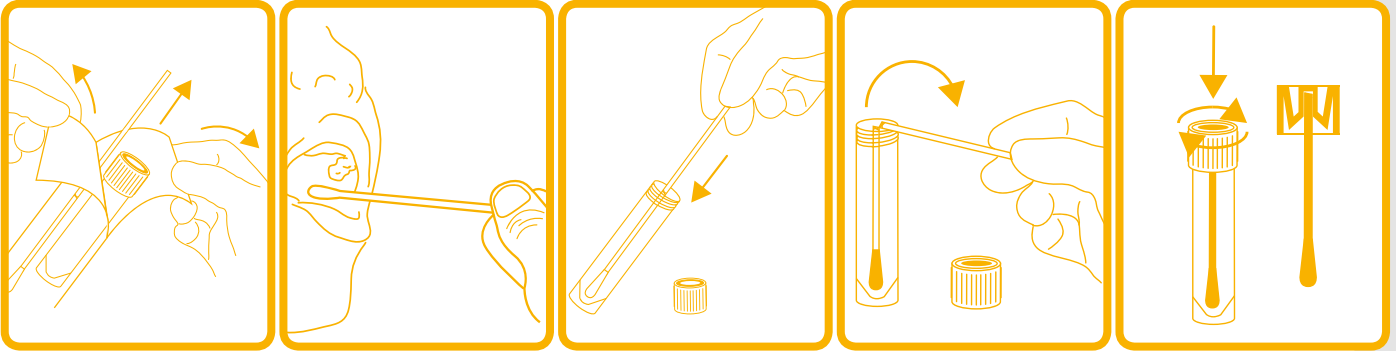

AMIES

Swabs with pink screw cap test tube containing 1 ml of liquid AMIES transport medium for the sampling and preservation of aerobic, anaerobes and other fastidious bacteria within 48 hours (24 hours for *Neisseria gonorrhoeae*) at room or refrigerated temperature. They can be used for the collection and preservation of mycobacterium and fungi. Pre-labelled test tube to allow a correct sample identification.

Tamponi con provetta tappo a vite rosa contenente 1 ml di terreno liquido tipo AMIES per la raccolta e la conservazione di batteri aerobici, anaerobici ed altri batteri sensibili fino a 48 ore (24 ore per la Neisseria gonorrhoeae) a temperatura ambiente o refrigerata. Possono anche essere utilizzati per la raccolta e conservazione di micobatteri e funghi. Provetta pre-etichettata per consentire una corretta identificazione del campione.

COD.	TIPO/TYPE
FLOCKED SWAB / TAMPONE FLOCCATO	
430/SG/ST	Standard tip
430/SG/FT	Fine tip
430/SG/PT	Paediatric tip
FOAM SWAB / TAMPONE FOAM	
430/SG/ST/F	Standard tip
430/SG/FT/F	Fine tip
POLYESTER SWAB / TAMPONE POLIESTERE	
430/SG/ST/D	Standard tip



STUART

Swabs with blue screw cap test tube containing 1 ml of liquid STUART transport medium for the sampling and preservation of bacteria *Trichomonas vaginalis*, *Haemophilus influenzae*, *Streptococcus pneumoniae*, *Streptococcus pyogenes*, *Corynebacterium diphtheria*. Pre-labelled test tube to allow a correct sample identification.

Tamponi con provetta tappo a vite blu contenente 1 ml di terreno liquido tipo STUART per la raccolta e la conservazione di batteri Trichomonas vaginalis, Haemophilus influenzae, Streptococcus pneumoniae, Streptococcus pyogenes, Corynebacterium diphtheria. Provetta pre-etichettata per consentire una corretta identificazione del campione.

COD.	TIPO/TYPE
FLOCKED SWAB / TAMPONE FLOCCATO	
435/SG/ST	Standard tip
435/SG/FT	Fine tip
435/SG/PT	Paediatric tip
FOAM SWAB / TAMPONE FOAM	
435/SG/ST/F	Standard tip
435/SG/FT/F	Fine tip
POLYESTER SWAB / TAMPONE POLIESTERE	
435/SG/ST/D	Standard tip





CARY BLAIR

Swabs with green screw cap test tube containing 2 ml of liquid CARY BLAIR transport medium, for the fecal or rectal clinical samples and for preservation of enteric pathogens agents as Escherichia coli, Shigella flexneri, S. typhimurium, E. faecalis (VRE), V. parahaemoliticus, Y. enterocolitica, C. jejuni, C. difficile. Pre-labelled test tube to allow a correct sample identification.

Tamponi con provetta tappo a vite verde contenente 2 ml di terreno liquido tipo CARY BLAIR per la raccolta di campioni clinici fecali o tamponi rettali e la conservazione di agenti enteropatogeni come Escherichia coli, Shigella flexneri, S. typhimurium, E. faecalis (VRE), V. parahaemoliticus, Y. enterocolitica, C. jejuni, C. difficile. Provetta pre-etichettata per consentire una corretta identificazione del campione.

COD. TIPO/TYPE

FLOCKED SWAB / TAMPONE FLOCCATO

440/SG/ST	Standard tip
440/SG/FT	Fine tip
440/SG/PT	Paediatric tip

FOAM SWAB / TAMPONE FOAM

440/SG/ST/F	Standard tip
440/SG/FT/F	Fine tip

POLYESTER SWAB / TAMPONE POLIESTERE

440/SG/ST/D	Standard tip
-------------	--------------



SELENITE

Swabs with white screw cap test tube containing 2 ml of liquid transport medium SELENITE type for the fecal clinical samples or rectal swab, designed for the transportation, survival and isolation of Salmonella enterica and Shigella sonnei, reducing the growth of the other enteric pathogens like E. coli and fecal streptococci. Pre-labelled test tube to allow a correct sample identification.

Tamponi con provetta tappo a vite bianco contenente 2 ml di terreno liquido tipo SELENITE per la raccolta di campioni clinici fecali o tamponi rettali e specifico per il trasporto, la sopravvivenza e l'isolamento della Salmonella enterica e Shigella sonnei, riducendo la crescita degli altri agenti enteropatogeni come E. coli e streptococchi fecali. Provetta pre-etichettata per consentire una corretta identificazione del campione.

COD. TIPO/TYPE

FLOCKED SWAB / TAMPONE FLOCCATO

445/SG/ST	Standard tip
445/SG/FT	Fine tip
445/SG/PT	Paediatric tip

FOAM SWAB / TAMPONE FOAM

445/SG/ST/F	Standard tip
445/SG/FT/F	Fine tip

POLYESTER SWAB / TAMPONE POLIESTERE

445/SG/ST/D	Standard tip
-------------	--------------



SALINE

Swabs with light blue screw cap test tube containing 2 ml of sterile buffered saline sodium chloride solution, pH 7.2. Particularly suitable to obtain immediately a ready to use dilute clinical sample solution for inoculation and analysis. Pre-labelled test tube to allow a correct sample identification.

Tamponi con provetta tappo a vite azzurro contenente 2 ml di soluzione fisiologica salina tamponata sterile, pH 7,2. Particolarmente utili per ottenere immediatamente una soluzione stemperata del campione clinico subito pronta per l'inoculazione e/o l'analisi. Provetta pre-etichettata per consentire una corretta identificazione del campione.

COD. TIPO/TYPE

FLOCKED SWAB / TAMPONE FLOCCATO

450/SG/ST	Standard tip
450/SG/FT	Fine tip
450/SG/PT	Paediatric tip

FOAM SWAB / TAMPONE FOAM

450/SG/ST/F	Standard tip
450/SG/FT/F	Fine tip

POLYESTER SWAB / TAMPONE POLIESTERE

450/SG/ST/D	Standard tip
-------------	--------------





CliniSwab^{VIRUS} is a room temperature stable viral transport medium suitable for the transportation and preservation, from the collection site to the testing laboratory, of clinical samples containing Viruses (Influenza A (H1N1), Adenovirus, Cytomegalovirus, Herpes Simplex Virus, Parainfluenza, Respiratory Syncytial Virus, Varicella Zoster Virus, HPV - Human Papilloma Virus, etc.), Chlamydia, Mycoplasma and Ureaplasma specimens and can be used in the laboratory to perform culture. It consists of a balanced buffer solution to maintain neutral pH, anti-microbial agents and a preservative. Organisms viability maintained at room temperature and on ice. Suitable also for long term freeze storage. This product is not intended to be used for the collection and transport of general bacterial and fungal specimens. Test tubes with red screw cap test tube containing 1 ml or 3 ml of liquid transport medium for viruses, pre-labelled to allow a correct sample identification. CliniSwab^{VIRUS} are sterile (SAL 10⁻⁶), pyrogen free, non cytotoxic.

CliniSwab^{VIRUS} è un terreno, stabile a temperatura ambiente, per il trasporto e la conservazione, dal centro di raccolta al laboratorio analisi, di campioni clinici contenenti Virus (Influenza A (H1N1), Adenovirus, Cytomegalovirus, Herpes Simplex Virus, Parainfluenza, Respiratory Syncytial Virus, Varicella Zoster Virus, HPV - Human Papilloma Virus, etc.), Clamidia, Micoplasma e Ureaplasma al fine di eseguire esami culturali. Il terreno di trasporto è costituito da una soluzione tamponata bilanciata per mantenere il pH neutro, agenti antibatterici e conservanti. La sopravvivenza dei campioni è garantita con un trasporto a temperatura ambiente o refrigerato. Per una conservazione a lungo termine, il campione può essere congelato. Tamponi non idonei al prelievo e al trasporto di campioni batteriologici e fungini generici. Terreno in provetta, con tappo a vite rosso di tipo "capture", contenente 1 ml o 3 ml di terreno liquido tipo Virus, pre-etichettata per consentire una corretta identificazione del campione. CliniSwab^{VIRUS} sono sterili (SAL 10⁻⁶), garantiti apirogeni e non citotossici.

VIRUS 1 ML

Swab + test tube containing 1 ml of liquid transport medium Virus type
Tampone + provetta contenente 1 ml di terreno di trasporto Virus

COD. TIPO/TYPE

FLOCKED SWABI / TAMPONE FLOCCATO

455/SG/ST	n°1 swab Standard tip
455/SG/FT	n°1 swab Fine tip
455/SG/PT	n°1 swab Paediatric tip
455/SG/2	n°2 swabs (Standard tip + Fine tip)

FOAM SWABI / TAMPONE FOAM

455/SG/ST/F	n°1 swab Standard tip
455/SG/FT/F	n°1 swab Fine tip
455/SG/2F	n°2 swabs (Standard tip + Fine tip)

POLYESTER SWABI / TAMPONE POLIESTERE

455/SG/ST/D	n°1 swab Standard tip
-------------	-----------------------



VIRUS 3 ML

Swab + test tube containing 3 ml of liquid transport medium Virus type
Tampone + provetta contenente 3 ml di terreno di trasporto Virus

COD. TIPO/TYPE

FLOCKED SWAB / TAMPONE FLOCCATO

455/SG/3/ST	n°1 swab Standard tip
455/SG/3/FT	n°1 swab Fine tip
455/SG/3/PT	n°1 swab Paediatric tip
455/SG/3/2	n°2 swabs (Standard tip + Fine tip)

FOAM SWAB / TAMPONE FOAM

455/SG/3/ST/F	n°1 swab Standard tip
455/SG/3/FT/F	n°1 swab Fine tip
455/SG/3/2F	n°2 swabs (Standard tip + Fine tip)

POLYESTER SWAB / TAMPONE POLIESTERE

455/SG/3/ST/D	n°1 swab Standard tip
---------------	-----------------------





A complete range of swabs for the collection and transport of bacteriological and viral samples, with transport medium agar gel, or foam sponge soaked with liquid transport medium to grant the survival of specimens during their transportation to clinical laboratory. The transport swabs are composed of a soft rayon tip with plastic or aluminum applicator stick and a labelled cylindrical test tube Ø12x150 mm. All the Devices are produced according to GMP (Good Manufacturing Practice) and are classified and certified as Medical Devices Class II sterile (invasive surgery for temporary use). The swabs are sterile irradiated (SAL 10⁻⁶), in medical easy opening peel-pack, pyrogen free.

Una gamma completa di tamponi per la raccolta e il trasporto di campioni batteriologici e virali, con terreno di trasporto agar gel o spugna imbevuta di terreno liquido, per garantire la sopravvivenza dei campioni durante il trasporto al laboratorio. I tamponi sono composti di un puntale in sofficie viscosa con asta in plastica o in alluminio, corredati di provetta cilindrica Ø12x150 mm con etichetta.

Tutti i Dispositivi sono prodotti in accordo alle GMP (Good Manufacturing Practice) e sono classificati e certificati come Dispositivi Medici di Classe IIa sterile (invasivi chirurgici per uso temporaneo).

I tamponi sono sterili per irraggiamento (SAL 10⁻⁶), in peel-pack medicale di facile apertura, garantiti apirogeni.

APPLICATOR SHAFT ASTA

The applicator shaft of the swab is mounted on the tube plug which serves as an optimal grip for an efficient swab handling.

PLASTIC: made in anti-shock polystyrene, very flexible but easily breakable as needed, with rayon tip, atoxic. Particularly suitable for mouth, throat, vagina, urogenital apparatus, skin, wounds and surgical wounds.

ALUMINIUM: atoxic shaft, with rayon tip, ideal for arduous or delicate sampling. The narrow dimension of the swabs shaft (only 0.9 mm), the high flexibility and strength, the small fiber tip, make it particularly suitable for urogenital, urethral, ocular, nasopharyngeal and paediatric uses.

L'asta del tampone è montata sul tappo della provetta per una presa ottimale ed una efficace direzionalità.

***PLASTICA:** prodotta in polistirolo antiurto, molto flessibile ma facilmente spezzabile in base alle necessità, puntale in viscosa, atossico. Tampone particolarmente idoneo per bocca, gola, vagina, apparato urogenitale, pelle, ferite e incisioni chirurgiche.*

***ALLUMINIO:** asta con puntale in viscosa, atossico, ideale per prelievi difficoltosi o delicati. Il diametro dell'asta di soli 0,9 mm, l'alta flessibilità e resistenza e le ridotte dimensioni del puntale in fibra la rendono particolarmente idonea per prelievi urogenitali, uretrali, oculari, nasofaringei e pediatrici.*

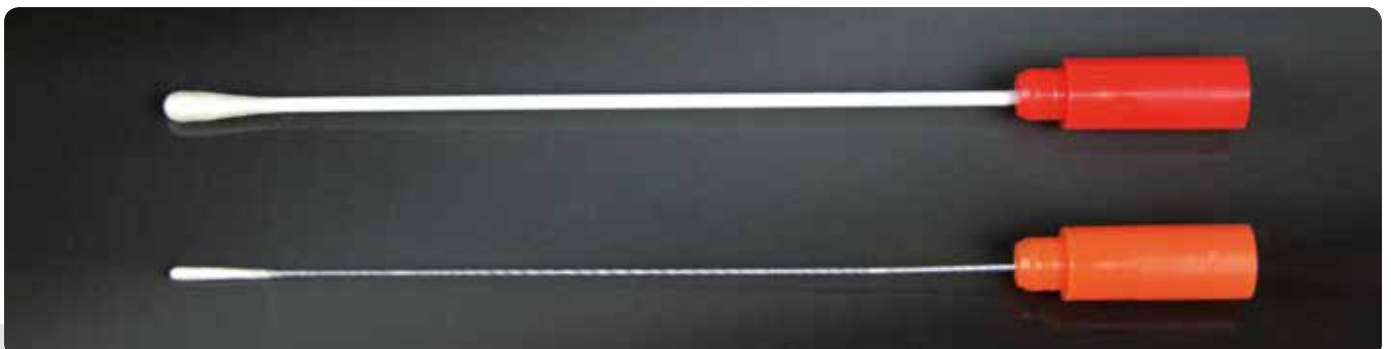

AMIES

Sterile swabs with clear Amies agar gel medium. Amies transport medium allows the survival of many microorganisms, such as *Shigella flexneri*, *Neisseria*, *Trichomonas vaginalis*, *Enterobacterias*, *Haemophilus*, *Corynebacterium*, *Streptococcus pneumoniae*, *Streptococcus pyrogenes*, *Salmonella typhi*, *Brucella abortus*.

Tamponi sterili con terreno di trasporto Amies agar gel chiaro. Il terreno Amies è particolarmente idoneo per garantire la sopravvivenza di molti microrganismi come per esempio Shigella flexneri, Neisseria, Trichomonas vaginalis, Enterobacterias, Haemophilus, Corynebacterium, Streptococcus pneumoniae, Streptococcus pyrogenes, Salmonella typhi, Brucella abortus.

COD.	TIP/PUNTALE	SHAFT/ASTA
301/SG	Rayon / Viscosa	Plastic / Plastica
301/AL/SG	Rayon / Viscosa	Aluminium / Alluminio



AMIES WITH CHARCOAL

Sterile swabs with Amies with charcoal agar gel medium. The Amies formula with charcoal has been shown to improve the recovery of *Neisseria gonorrhoeae*, *Vibrio cholerae* and is often moreover recommended for *Bordetella pertussis*.

Tamponi sterili con terreno agar gel di trasporto Amies con carbone. La formula Amies con carbone ha dimostrato una migliore sopravvivenza della Neisseria gonorrhoeae, Vibrio cholerae ed è spesso maggiormente raccomandato per la Bordetella pertussis.

COD.	TIP/PUNTALE	SHAFT/ASTA
303/SG	Rayon / Viscosa	Plastic / Plastica
303/AL/SG	Rayon / Viscosa	Aluminium / Alluminio



DOUBLE AMIES

Sterile swabs with double Amies agar gel medium which allows a better bacteriological sample inoculation inside the medium, ensuring a safer anaerobic bacteria viability. Furthermore it allows to dilute the samples in a medium greater quantity.

Tamponi sterili con terreno di trasporto Amies maggiorato che consente un'immersione migliore del campione batteriologico nel terreno garantendo una più sicura sopravvivenza dei batteri anaerobici. Consente altresì di avere il campione temperato in una quantità maggiore di terreno.

COD.	TIP/PUNTALE	SHAFT/ASTA	MEDIUM/TERRENO
301/SG/XL	Rayon / Viscosa	Plastic / Plastica	Clear Amies / Amies chiaro
303/SG/XL	Rayon / Viscosa	Aluminium / Alluminio	Amies with charcoal / Amies con carbone



STUART

Sterile swabs with clear Stuart agar gel medium. Stuart transport medium allows the survival of many microorganisms, such as *Trichomonas vaginalis*, *Haemophilus influenzae*, *Streptococcus pneumoniae*, *Streptococcus pyogenes*, *Corynebacterium diphtheriae* and *Neisseria gonorrhoeae*.

Tamponi sterili con terreno agar gel di trasporto Stuart chiaro. Il terreno Stuart è particolarmente idoneo per garantire la sopravvivenza di microrganismi come per esempio Trichomonas vaginalis, Haemophilus influenzae, Streptococcus pneumoniae, Streptococcus pyogenes, Corynebacterium diphtheriae and Neisseria gonorrhoeae.

COD.	TIP/PUNTALE	SHAFT/ASTA
305/SG	Rayon / Viscosa	Plastic / Plastica
305/AL/SG	Rayon / Viscosa	Aluminium / Alluminio





STUART WITH CHARCOAL

Sterile swabs with Stuart with charcoal agar gel medium. The Stuart formula with charcoal has been shown to improve the recovery of *Neisseria gonorrhoeae*.

Tamponi sterili con terreno agar gel di trasporto Stuart con carbone. La formula Stuart con carbone ha dimostrato una migliore sopravvivenza della Neisseria gonorrhoeae.

COD.	TIP/PUNTALE	SHAFT/ASTA
307/SG	Rayon / Viscosa	Plastic / Plastica
307/AL/SG	Rayon / Viscosa	Aluminium / Alluminio



CARY BLAIR

Sterile swabs with Cary Blair agar gel medium. Particularly suitable for rectal swabs and faecal specimens. It is suitable for the transport of *Salmonella*, *Shigella*, *Campylobacter* and *Vibrio*.

Tamponi sterili con terreno agar gel di trasporto Cary Blair. Particolarmente adatto per prelievi rettali e per campioni fecali. È idoneo per il trasporto e la conservazione di Salmonella, Shigella, Campylobacter e Vibrio.

COD.	TIP/PUNTALE	SHAFT/ASTA
309/SG	Rayon / Viscosa	Plastic / Plastica
309/AL/SG	Rayon / Viscosa	Aluminium / Alluminio



VIRUS

Sterile swabs with liquid transport medium for viruses. The liquid medium is inside a sponge, at the bottom of the squeezable test tube, in order to allow direct inoculation of the sample. The addition of antibiotic substances avoids the proliferation of bacteria or fungi.

Tamponi sterili con terreno di trasporto liquido per virus. Il terreno liquido è contenuto in una spugna, posta sul fondo della provetta spremibile, per consentire una diretta inoculazione del campione. L'aggiunta di sostanze antibiotiche al terreno evita la crescita e la proliferazione di batteri e funghi.

COD.	TIP/PUNTALE	SHAFT/ASTA
311/SG	Rayon / Viscosa	Plastic / Plastica
313/SG	Rayon / Viscosa	Aluminium / Alluminio



CHLAMYDIA

Sterile swabs with liquid transport medium for *Chlamydia trachomatis*. The liquid medium is inside a sponge, at the bottom of the squeezable test tube, in order to allow direct inoculation of the sample.

Tamponi sterili con terreno di trasporto liquido specifico per Chlamydia trachomatis. Il terreno liquido è contenuto in una spugna, posta sul fondo della provetta spremibile, per consentire una diretta inoculazione del campione.

COD.	TIP/PUNTALE	SHAFT/ASTA
321/SG	Rayon / Viscosa	Plastic / Plastica
323/SG	Rayon / Viscosa	Aluminium / Alluminio



Dry swabs, available in a wide range of materials and sizes, for various applications. They can be contained in test tubes for a more easy samples protection, in medical peel-pack or in bulk. All the Devices are produced according to GMP (Good Manufacturing Practice) and are classified and certified as Medical Devices (except of forensic swabs).

Tamponi secchi, disponibili in una ampia gamma di materiali e formati, per molteplici applicazioni. Possono essere contenuti in provetta, per un più agevole utilizzo e per una maggiore protezione del campione, in peel-pack medicale o in bulk. Tutti i Dispositivi sono prodotti in accordo alle GMP (Good Manufacturing Practice). Sono classificati e certificati come Dispositivi Medici (ad eccezione dei tamponi per uso forense).

FOAM DRY SWABS IN Ø12X150 MM TEST TUBES

Sterile polyurethane foam swabs, plastic stick with break-point 80mm, in polypropylene test tube Ø 12 x 150 mm, with label. Available with standard or fine tip. Medical Device of Class IIa suitable as well for surgical use.

Tamponi sterili in spugna poliuretana, asta plastica con break-point 80 mm, in provetta in polipropilene Ø 12 x 150 mm con etichetta. Disponibili con puntale standard o fine. Dispositivo Medico di Classe IIa idoneo anche per uso chirurgico.

COD.	TYPE/TIPO	PACKAGING/CONFEZIONE
2190/SG	Standard tip	Bulk
2190/SG/CS	Standard tip	Individually wrapped peel-pack Confezione singola in peel-pack



DRY SWABS IN Ø12X150 MM TEST TUBES

Sterile swabs, in polypropylene Ø 12 x 150 mm test tube with label. Medical Device of Class IIa suitable as well for surgical use.

Tamponi sterili, in provetta in polipropilene Ø 12 x 150 mm con etichetta. Dispositivo Medico di Classe IIa idoneo anche per uso chirurgico.

COD.	TIPI/PUNTALE	SHAFT/ASTA	PACKAGING/CONFEZIONE
2150/SG	Cotton / Cotone	Wood / Legno	Bulk
2150/SG/CS	Cotton / Cotone	Wood / Legno	Individually wrapped peel-pack Confezione singola in peel-pack
2160/SG	Rayon / Viscosa	Plastic / Plastica	Bulk
2160/SG/CS	Rayon / Viscosa	Plastic / Plastica	Individually wrapped peel-pack Confezione singola in peel-pack
2170/SG	Rayon / Viscosa	Aluminium / Alluminio	Bulk
2170/SG/CS	Rayon / Viscosa	Aluminium / Alluminio	Individually wrapped peel-pack Confezione singola in peel-pack



FORENSIC SWABS/TAMPONI PER USO FORENSE

Swabs for Forensic use, suitable for sample collection for DNA evidence analysis (data bank, paternity tests, etc.) and for investigation at crime scenes. They are certified Human DNA, DNase, RNase and PCR inhibitors free. It is available, for each lot of manufactured swab, a certificate of analysis issued by an accreditate laboratory Accredia ISO/IEC 17025. Swabs with plastic stick and rayon tip in Ø 12 x 150 mm test tube, with label, for a correct and unambiguous sample identification, that acts as well as a security seal before the opening. Ethylene Oxide (EO) sterilized.

Tamponi per uso forense, certificati esenti da DNA umano, DNasi, RNasi e inibitori della PCR. Per ogni lotto di prodotto è disponibile il certificato di analisi rilasciato da laboratorio accreditato Accredia ISO/IEC 17025. Idonei per la raccolta di campioni per analisi e comparazioni di DNA (banche dati, test di paternità, ecc.) e per indagini della scena del crimine. Tamponi con asta in plastica e puntale in viscosa contenuti in una provetta Ø 12x150 mm, con etichetta, per la corretta e univoca identificazione del campione, che funge anche da sigillo di sicurezza di apertura del tamponi. Sterili, trattati tramite Ossido di Etile (EtO).

COD.
2180/SG





DRY SWABS IN Ø16X150 MM TEST TUBES

Sterile swabs with plastic stick, rayon tip, in polypropylene Ø 16 x 150 mm test tube.

Tamponi sterili in viscosa con asta in plastica, in provetta in polipropilene Ø 16 x 150 mm.

COD.	TYPE/TIPO
5150/E/SG	With label / Con etichetta
5150/SG/CS	Individually wrapped / Confezione singola
5150/E/SG/CS	Individually wrapped, with label / Confezione singola, con etichetta



FOAM DRY SWABS

Sterile polyurethane foam swabs and plastic stick with break-point 80mm. Available with standard or fine tip.

Medical Device of Class IIa suitable as well for surgical use.

Tamponi sterili in spugna poliuretana con asta in plastica con break-point 80 mm. Disponibili con puntale standard o fine.

Dispositivo Medico di Classe IIa idoneo anche per uso chirurgico.

COD.	TYPE/TIPO	PACKAGING/CONFEZIONE
6200/SG/CS	Standard tip	Individually wrapped peel-pack / Confezione singola in peel-pack
6300/SG/CS	Fine tip	Individually wrapped peel-pack / Confezione singola in peel-pack



WOODEN SHAFT/ASTA LEGNO

Cotton swabs with wooden stick. Length 150 mm.

Tamponi in cotone con asta in legno. Lunghezza 150 mm.

COD.	PACKAGING/CONFEZIONE
5100	Non sterile
5100/SG/CS	Sterile / Individually wrapped / Confezione singola
5100/SG/2	Sterile / Pack of 2 pcs / Confezione da 2 pezzi
5100/SG/10	Sterile / Pack of 10 pcs / Confezione da 10 pezzi



PLASTIC SHAFT/ASTA PLASTICA

Swabs with plastic stick, rayon tip. Length 150 mm.

Tamponi in viscosa con asta in plastica. Lunghezza 150 mm.

COD.	PACKAGING/CONFEZIONE
6100	Non sterile
6100/SG/CS	Sterile / Individually wrapped / Confezione singola



ALUMINIUM SHAFT/ASTA ALLUMINIO

Swabs with aluminium stick, rayon tip. Recommended for ocular and urethral samples collection. Length 147 mm.

Tamponi in viscosa con asta in alluminio. Ideali per prelievi oculari e uretrali. Lunghezza 147 mm.

COD.	PACKAGING/CONFEZIONE
7100	Non sterile
7100/SG/CS	Sterile / Individually wrapped / Confezione singola



Swabs with liquid neutralizing solution conceived for the microbiological analysis of the surfaces in food and pharmaceutical environment. Swabs with plastic shaft with breakpoint and polyester tip or polyurethane sponge tip for a more easy surfaces sampling. Test tube Ø 16 x 100 mm, self standing base and screw cap, containing a presetted quantity of solution specific for neutralize the possible presence of disinfected or sanitizer agents. The Devices are packed in individual peel-pack, sterile (SAL 10⁻⁶), suitable for carry out sampling in conformity with international standards ISO 18593, ISO 17604, ISO 6687-1 and Directive CE 2001/471/CE.

Tamponi con soluzione neutralizzante liquida, concepiti per le analisi microbiologiche delle superfici nell'ambito alimentare e farmaceutico. Tamponi con asta in plastica con punto di rottura e puntale in poliestere o in spugna poliuretana per un più agevole campionamento delle superfici. Provetta Ø16x100 mm, con base d'appoggio e tappo a vite, contenente una quantità ben definita di soluzione specifica per neutralizzare l'eventuale presenza sulle superfici di agenti disinfettanti o sanificanti. Dispositivi in peel-pack singolo, sterili (SAL 10⁻⁶), idonei ad effettuare campionamenti in conformità agli standard internazionali ISO 18593, ISO 17604, ISO 6687-1 e alla Direttiva CE 2001/471/CE.

HOW TO USE / INDICAZIONI D'USO

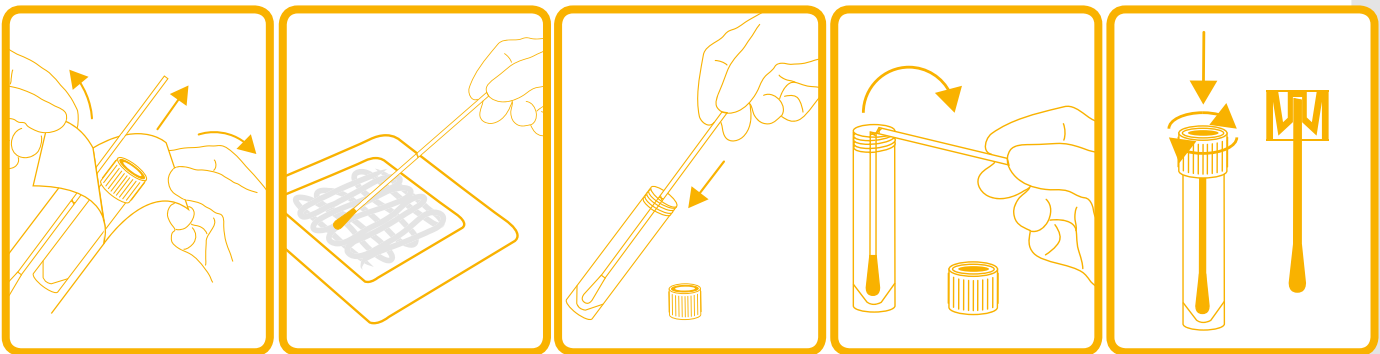

10 ML SURFACES & EQUIPMENT ANALYSIS SWABS

Swabs with yellow screw cap test tube containing 10 ml of inhibitory isotonic saline solution. Pre-labelled test tube to allow a correct identification of the samples and of the collection site too.

Tamponi con provetta tappo a vite giallo contenente 10 ml di soluzione isotonica salina inibente. Provetta pre-etichettata per consentire una corretta identificazione del campione e del sito di prelievo.

COD.	TIP/PUNTALE	SHAFT/ASTA
2480/SG	Foam / Spugna	Plastic / Plastica
2480/SG/D	Polyester / Poliestere	Plastic / Plastica



5 ML SURFACES & EQUIPMENT ANALYSIS SWABS

Swabs with yellow screw cap test tube containing 5 ml of inhibitory isotonic saline solution. Pre-labelled test tube to allow a correct identification of the samples and of the collection site too.

Tamponi con provetta tappo a vite giallo contenente 5 ml di soluzione isotonica salina inibente. Provetta pre-etichettata per consentire una corretta identificazione del campione e del sito di prelievo.

COD.	TIP/PUNTALE	SHAFT/ASTA
2490/SG	Foam / Spugna	Plastic / Plastica
2490/SG/D	Polyester / Poliestere	Plastic / Plastica



STERILE SAMPLING TEMPLATE / DELIMITATORE STERILE DI AREA

Sampling surface area template, in polypropylene thickness 2.5 mm. Available with sampling area of 10 x 10 cm (100 cm²) or 5 x 4 cm (20 cm²). Sterile by irradiation.

Delimitatore di area di campionamento in polipropilene alveare, spessore 2,5 mm. Disponibile sia in versione con area di campionamento 10 x 10 cm (100 cm²) che 5 x 4 cm (20 cm²). Sterile per irraggiamento.

COD.	DIM. CM	PACKAGING/CONFEZIONE
4500/SG	10 x 10	Bags of 5 pcs / Sacchetti da 5 pezzi
4500/SG/CS	10 x 10	Individually wrapped / Confezione singola
4600/SG	5 x 4	Bags of 5 pcs / Sacchetti da 5 pezzi
4600/SG/CS	5 x 4	Individually wrapped / Confezione singola





Swabs with selective culture medium for the identification of surface contaminating bacteria in food and pharmaceutical environment. Plastic shaft swabs and rayon tip with cylindrical test tube Ø12 x 150 mm, containing a chromatic selective media. After sampling, swab must be immersed in the culture medium of the test tube and, after an incubation of 18/24 hours, the colour change highlight the presence/absence of the researched contamination. The label on the test tube has a colour legend for a correct reading of the test result.

The Devices are packed in individual peel-pack, sterile (SAL 10⁻⁶).

Tamponi con terreno di coltura selettivo per l'identificazione di contaminazioni batteriche delle superfici nell'ambito alimentare e farmaceutico.

Tamponi con asta in plastica e puntale in viscosa corredati di provetta cilindrica Ø12x150 mm contenente un terreno selettivo cromatico. Dopo il campionamento, si immerge il tamponi nel terreno della provetta e, dopo incubazione di 18/24 ore, il viraggio di colore evidenzia la presenza/assenza della contaminazione ricercata. L'etichetta sulla provetta ha la legenda colore per una corretta interpretazione del risultato.

Dispositivi in peel-pack singolo, sterili (SAL 10⁻⁶)



XLD AGAR

Swabs with test tube containing XLD Agar (Xylose lysine deoxycholate agar), selective growth medium used for the isolation of Salmonella, Shigella and Coliform bacteria identification.

Tamponi con provetta contenente XLD Agar (Xylose lysine deoxycholate agar), terreno differenziale e moderatamente selettivo, per la ricerca di Salmonella, Shigella e coliformi.

COD.
2310/SG



OXFORD AGAR

Swabs with test tube containing OXFORD Agar, selective and diagnostic medium for the detection of Listeria monocytogenes.

Tamponi con provetta contenente OXFORD Agar, terreno selettivo utilizzato per la differenziazione e l'isolamento di Listeria monocytogenes.

COD.
2320/SG



PLATE COUNT AGAR

Swabs with test tube containing PLATE COUNT Agar (Tryptic glucose yeast agar), medium suitable for the total microbiological counter verification (aerobic and facultative anaerobes bacteria, heterophiles) for the bacteriological test on food, water, milk and other dairy products.

Tamponi con provetta contenente PLATE COUNT Agar (Tryptic glucose yeast agar), terreno idoneo per la verifica della contaminazione microbica totale (batteri aerobi ed anaerobi facoltativi, eterotili) per l'esame batteriologico di alimenti, acqua, latte e altri prodotti lattiero-caseario.

COD.
2330/SG



COLIFORM AGAR

Swabs with test tube containing COLIFORM Agar, selective chromogenic medium for the detection of Escherichia coli and coliforms in food and water.

Tamponi con provetta contenente COLIFORM Agar, terreno cromogenico selettivo per la verifica di presenza di Escherichia Coli e coliformi nelle acque e negli alimenti.

COD.
2340/SG

PETRI DISHES PIASTRE DI PETRI



A wide range of Petri dishes, with high quality standard assured by a fully automated production process, under controlled aseptic conditions. Ideal for routine use, as well as for bacteriological screening and for their use with automatic filling machines.

Un'ampia gamma di piastre di Petri, con un elevato standard di qualità garantito da un processo produttivo completamente automatizzato, in condizioni di asetticità controllata. Ideali per lavori di routine, ricerca batteriologica e per l'utilizzo in riempitrici automatiche.

PETRI DISHES Ø 90 mm PIASTRE DI PETRI Ø 90 mm

Ø 90 mm Petri dishes.
In polystyrene with high optical clarity.
Available, upon request, with inner bag for use in Cleanroom.

*Piastre di Petri Ø 90 mm.
In polistirolo con alta trasparenza ottica.
Disponibili, su richiesta, con sacchetto interno per utilizzo in Camera Bianca.*

COD.	TYPE / TIPO	
91	With triple vents / Con ventilazione	Aseptic / Asettica
91/SG	With triple vents / Con ventilazione	Sterile R
101	Without vents / Senza ventilazione	Aseptic / Asettica
101/SG	Without vents / Senza ventilazione	Sterile R



PETRI DISHES Ø 90 MM WITH SECTORS PIASTRE DI PETRI Ø 90 MM A SETTORI

Ø 90 mm Petri dishes with SECTORS.
With triple vents. In polystyrene with high optical clarity.

*Piastre di Petri Ø 90 mm a SETTORI, con ventilazione.
In polistirolo con alta trasparenza ottica.*

COD.	TYPE / TIPO	
251	With 2 sectors / A 2 settori	Aseptic / Asettica
251/SG	With 2 sectors / A 2 settori	Sterile R
261	With 3 sectors / A 3 settori	Aseptic / Asettica
261/SG	With 3 sectors / A 3 settori	Sterile R
271	With 4 sectors / A 4 settori	Aseptic / Asettica
271/SG	With 4 sectors / A 4 settori	Sterile R



PETRI DISHES RACK RACK PER PIASTRE DI PETRI

Stainless steel rack for the loading, in total safety, of Petri dishes into the incubator. It is stackable and contains n°36 Ø90 mm Petri dishes with lid. Conform to V08-002 Regulation. Autoclavable.

Rack in acciaio inox per il caricamento, in totale sicurezza, delle piastre di petri in incubatore. E' impilabile e contiene 36 piastre di petri Ø 90 mm con coperchio. Conforme alla norma V08-002. Autoclavabile.

COD.	DIM. MM
9000	375 x 260 x 130





PETRI DISHES Ø 35 MM
PIASTRE DI PETRI Ø 35 MM

Ø 35 mm Petri dishes.
In polystyrene with high optical clarity.

Piastre di Petri Ø 35 mm.
In polistirolo con alta trasparenza ottica.

COD.
31

TYPE / TIPO

With triple vents / *Con ventilazione*

Sterile R



PETRI DISHES Ø 60 MM
PIASTRE DI PETRI Ø 60 MM

Ø 60 mm Petri dishes.
In polystyrene with high optical clarity.

Piastre di Petri Ø 60 mm.
In polistirolo con alta trasparenza ottica.

COD.
61

TYPE / TIPO

Without vents / *Senza ventilazione*

Sterile R

161

With triple vents / *Con ventilazione*

Sterile R



PETRI DISHES Ø 80 MM
PIASTRE DI PETRI Ø 80 MM

Ø 80 mm Petri dishes.
In polystyrene with high optical clarity.

Piastre di Petri Ø 80 mm.
In polistirolo con alta trasparenza ottica.

COD.
81

TYPE / TIPO

Without vents / *Senza ventilazione*

Sterile R

PETRI DISHES Ø 100 MM
PIASTRE DI PETRI Ø 100 MM

Ø 100 mm Petri dishes.
In polystyrene with high optical clarity.

Piastre di Petri Ø 100 mm.
In polistirolo con alta trasparenza ottica.

COD.	TYPE/ TIPO	
151	With triple vents / <i>Con ventilazione</i>	Aseptic / <i>Asettica</i>
151/SG	With triple vents / <i>Con ventilazione</i>	Sterile R
141	Without vents / <i>Senza ventilazione</i>	Aseptic / <i>Asettica</i>
141/SG	Without vents / <i>Senza ventilazione</i>	Sterile R



PETRI DISHES Ø 120 MM
PIASTRE DI PETRI Ø 120 MM

Ø 120 mm Petri dishes.
In polystyrene with high optical clarity.

Piastre di Petri Ø 120 mm.
In polistirolo con alta trasparenza ottica.

COD.	TYPE/ TIPO	
181	Without vents / <i>Senza ventilazione</i>	Aseptic / <i>Asettica</i>
181/SG	Without vents / <i>Senza ventilazione</i>	Sterile R



PETRI DISHES Ø 140 MM
PIASTRE DI PETRI Ø 140 MM

Ø 140 mm Petri dishes.
In polystyrene with high optical clarity.

Piastre di Petri Ø 140 mm.
In polistirolo con alta trasparenza ottica.

COD.	TYPE/ TIPO	
221	With triple vents / <i>Con ventilazione</i>	Sterile R





PETRI DISHES Ø 150 MM
PIASTRE DI PETRI Ø 150 MM

Ø 150 mm Petri dishes.
In polystyrene with high optical clarity.

*Piastre di Petri Ø 150 mm.
In polistirolo con alta trasparenza ottica.*



COD.	TYPE/ TIPO	
231	With triple vents / <i>Con ventilazione</i>	Sterile R



CONTACT PETRI DISHES
PIASTRE DI PETRI CONTACT

Petri dishes, with triple vents, CONTACT type, perfectly suitable for bacteria counting and monitoring of environmental sterility. In polystyrene with high optical clarity. Sterile R, with counting grid.

Piastre di Petri, con ventilazione, tipo CONTACT, perfettamente idonee per la conta batterica e nei controlli di sterilità degli ambienti. In polistirolo con alta trasparenza ottica. Sterili R, con griglia di conta.



COD.	DIM. MM
155	Ø 55
195	Ø 90



SQUARE PETRI DISHES
PIASTRE DI PETRI QUADRE

Square 120 x 120 mm Petri dishes for ANTIBIOTIC ASSAY. Each Petri dish allows to test n. 16 antibiotics. In polystyrene with high optical clarity.

Piastre di Petri quadre 120 x 120 mm per ANTIBIOGRAMMA. Ogni piastra consente di esaminare n. 16 antibiotici. In polistirolo con alta trasparenza ottica.



COD.	TYPE/ TIPO	
1120	With triple vents / <i>Con ventilazione</i>	Sterile R

STERILE L-SHAPE SPREADERS
SPATOLE A "L" STERILI

L-Shape spreaders for bacteriology, white colour, with completely smooth rounded surface which enables to lay even liquid samples on the surface of agar without damaging it.

Dim. Ø 4,90 x 150 x 37,60 mm.
Angolo 100°.
Material: polypropylene.

Spatole a "L" per batteriologia, colore bianco, con superficie completamente liscia e arrotondata che permette di distribuire anche campioni liquidi sulla superficie del terreno di coltura senza danneggiarlo.

*Dim. Ø 4,90 x 150 x 37,60 mm.
Angolo 100°.
Materiale: polipropilene.*

COD.
5200/SG
5200/SG/CS

BAGSI CONFEZIONE
5 pcs / 5 pezzi
Individually wrapped / Confezione singola

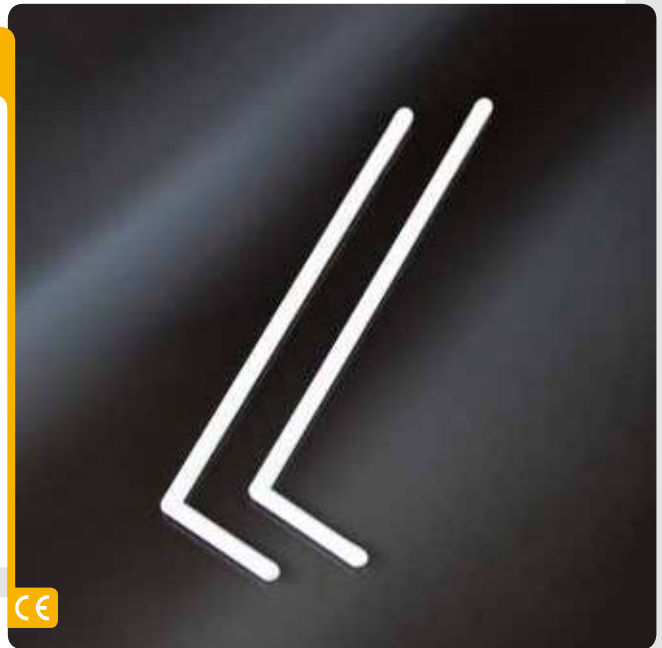

STERILE T - SHAPE SPREADERS
SPATOLE A "T" STERILI

T-shape spreaders for bacteriology, blue colour, with completely smooth rounded surface to perform uniform smears.
Material: polystyrene.

*Spatole a "T" per batteriologia, colore blu, con superficie completamente liscia e arrotondata che consente di effettuare strisci più omogenei.
Materiale: polistirolo.*

COD.
5205/SG
5205/SG/CS

BAGSI CONFEZIONE
5 pcs / 5 pezzi
Individually wrapped / Confezione singola

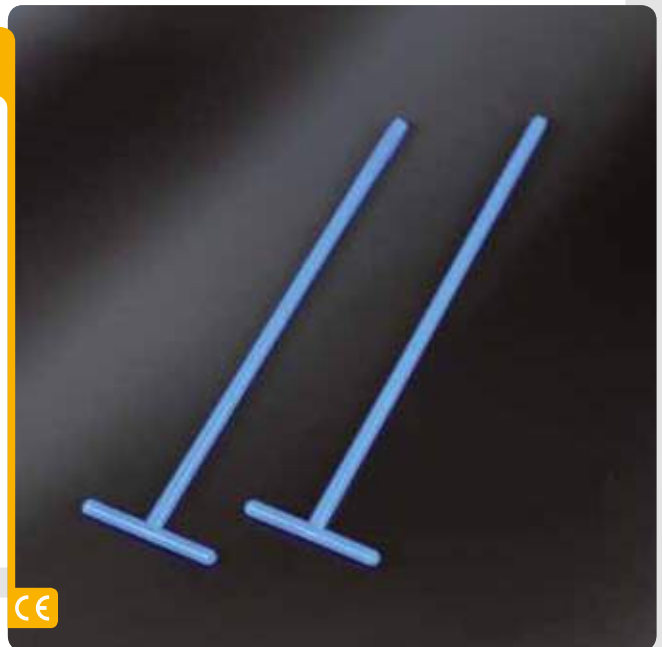

STIRRING RODS
BACCHETTE PER MISCELAZIONE

With one rounded end and the other one spatule shaped.
Material: polystyrene.

*Con una estremità arrotondata e l'altra a spatola.
Materiale: polistirolo.*

COD.
5300

DIM. MM
Ø 3 x 120





**1 µL STERILE INOCULATING LOOPS
ANSE STERILI PER INOCULAZIONE 1 µL**

With incorporated needle, flexible type.
Material: polystyrene.

Con ago incorporato, tipo flessibile.
Materiale: polistirolo.

COD.	VOL. µL	COLOUR COLORE	BAGS / CONFEZIONI
6001/SG	1	Neutral / <i>Neutro</i>	20 pcs / <i>20 pezzi</i>
6002/SG	1	Neutral / <i>Neutro</i>	5 pcs / <i>5 pezzi</i>
6001/SG/CS	1	Neutral / <i>Neutro</i>	Individually wrapped / <i>Confezione singola</i>



**10 µL STERILE INOCULATING LOOPS
ANSE STERILI PER INOCULAZIONE 10 µL**

With incorporated needle, flexible type.
Material: polystyrene.

Con ago incorporato, tipo flessibile.
Materiale: polistirolo.

COD.	VOL. µL	COLOUR COLORE	BAGS / CONFEZIONI
6010/SG	10	Blue / <i>Blu</i>	20 pcs / <i>20 pezzi</i>
6011/SG	10	Blue / <i>Blu</i>	5 pcs / <i>5 pezzi</i>
6010/SG/CS	10	Blue / <i>Blu</i>	Individually wrapped / <i>Confezione singola</i>



**STERILE INOCULATING LOOPS WITH TWO LOOPS
ANSE STERILI PER INOCULAZIONE CON DOPPIO ANELLO**

Sterile loops with two loops, capacity 10 µl on one end and 1 µl on the other, flexible type.
Material: polystyrene.

Anse sterili con doppio anello, uno da 10 µl da un lato e uno da 1 µl dall'altro, tipo flessibile.
Materiale: polistirolo.

COD.	VOL. µL	COLOUR COLORE	BAGS / CONFEZIONI
6005/SG	1+10	Yellow / <i>Giallo</i>	20 pcs / <i>20 pezzi</i>
6015/SG	1+10	Yellow / <i>Giallo</i>	5 pcs / <i>5 pezzi</i>
6005/SG/CS	1+10	Yellow / <i>Giallo</i>	Individually wrapped / <i>Confezione singola</i>

STERILE INOCULATING LOOPS
ANSE STERILI PER INOCULAZIONE

With incorporated needle, rigid type.
Material: polystyrene.

Con ago incorporato, tipo rigido.
Materiale: polistirolo.

COD.	VOL. μ L	COLOURI COLORE	BAGSI CONFEZIONI
6020/SG	1	Dark green / Verde scuro	20 pcs / 20 pezzi
6021/SG	1	Dark green / Verde scuro	10 pcs / 10 pezzi

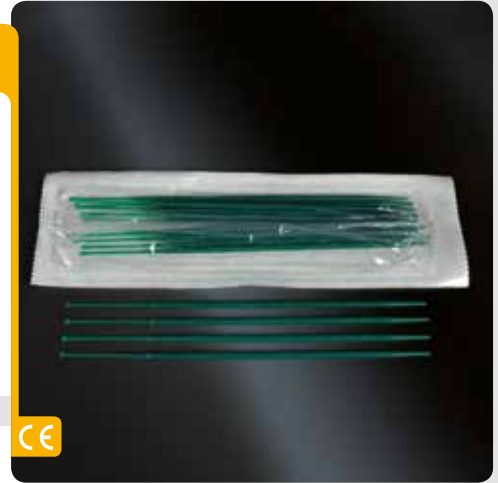

CE

STERILE INOCULATING LOOPS
ANSE STERILI PER INOCULAZIONE

With incorporated needle, rigid type.
Material: polystyrene.

Con ago incorporato, tipo rigido.
Materiale: polistirolo.

COD.	VOL. μ L	COLOURI COLORE	BAGSI CONFEZIONI
6030/SG	10	Dark blue / Blu scuro	20 pcs / 20 pezzi
6031/SG	10	Dark blue / Blu scuro	10 pcs / 10 pezzi

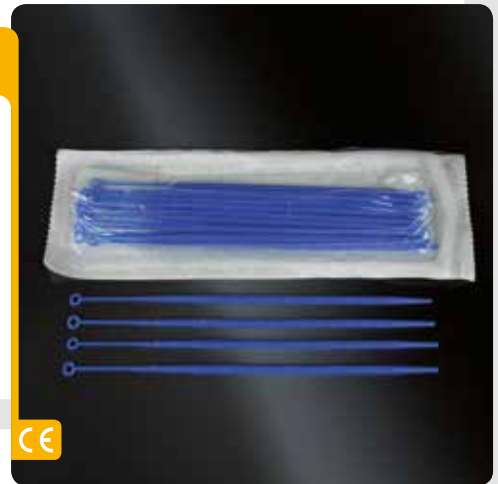

CE

CALIBRATED NICKEL-CHROME WIRE LOOPS
ANSE CALIBRATE IN NICHEL-CROMO

Loops are packed individually and are supplied with a Certificate of Calibration.
Material: 80/20 Nickel-Chrome.

Anse confezionate singolarmente, fornite con certificato di calibrazione.
Materiale: 80/20 Nichel-Cromo.

COD.	VOL. μ L	BAGSI CONFEZIONI
6120	1	1 pcs / 1 pezzi
6220	10	1 pcs / 1 pezzi



CE

STERILE INOCULATION LOOP WITH SPREADING SPHERE
INOCULATORE STERILE AGO + SFERA

Sterile inoculation needle with spreading sphere. The sphere allows the execution of a perfect smear with a single unit.
Material: polystyrene.

Ansa sterile con ago + sfera.
La punta a sfera consente l'esecuzione di un perfetto striscio con una sola unità.
Materiale: polistirolo.

COD.	COLOURI COLORE	BAGSI CONFEZIONI
6040/SG	Blue / Blu	20 pcs / 20 pezzi

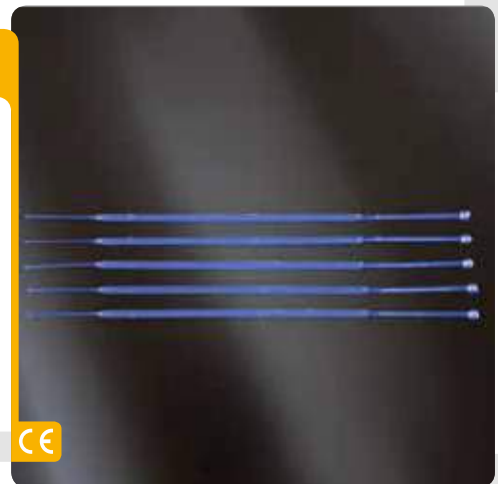

CE

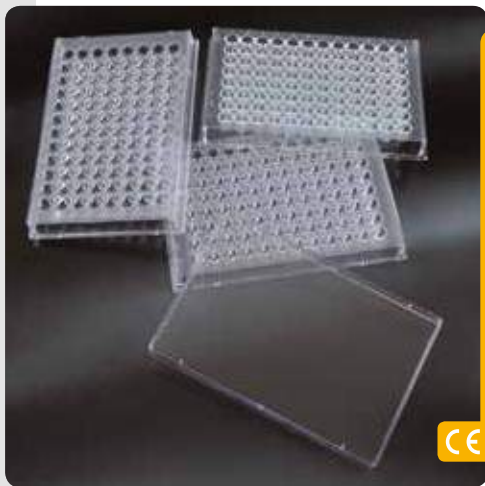

MICROTITER PLATES PIASTRE PER MICROMETODI

Microtiter plates with 96 wells, manufactured in polystyrene, individually wrapped. Dimensions 86 x 128 mm.

Piastre per microtitolazione/micrometodi a 96 pozzetti, prodotte in polistirolo, in confezione singola. Dimensioni 86 x 128 mm.

COD.	BOTTOM SHAPE/FONDO	
5096/U	U	Non sterile
5096/U/SG	U	Sterile
5096/V	V	Non sterile
5096/V/SG	V	Sterile
5096/P	flat / piatto	Non sterile
5096/P/SG	flat / piatto	Sterile
5096/C	microtiter plate lid / coperchio per piastre	Non sterile
5096/C/SG	microtiter plate lid / coperchio per piastre	Sterile



BLOOD GROUPING PLATES PIASTRE PER GRUPPI SANGUIGNI

10 wells high quality crystal polystyrene blood grouping plates.

Piastre per gruppi sanguigni a 10 posti, in polistirolo cristallo.

COD.	DIM. MM	TYPE / TIPO
2015	160 x 40 x 4.30	Plate / Piastra
42015	190 x 180 x 10	Box / Scatola



TREATED BLOOD GROUPING PLATES PIASTRE PER GRUPPI SANGUIGNI TRATTATE

12 wells high quality crystal polystyrene blood grouping plates. Treated surface to guarantee a better blood fluidity.

Piastre per gruppi sanguigni a 12 posti, in polistirolo cristallo. La superficie è trattata per garantire una maggiore fluidità del sangue.

COD.	DIM. MM
2018	172 x 44.50 x 4.30



RODS FOR CLOT DETACHMENT AND EXTRACTION BACCHETTE PER IL DISTACCO E L'ESTRAZIONE DEL COAGULO

First end spatula shaped, second end hook shaped. Material: polystyrene.

Con un'estremità a spatola e l'altra ad uncino. Materiale: polistirolo.

COD.	LENGTH / LUNGHEZZA MM
5155	157



TIPS AND PIPETTES *PUNTALI E PIPETTE*

APTACA

TIPS FOR MICROPIPETTES EPPENDORF® TYPE PUNTALI PER MICROPIPETTE TIPO EPPENDORF®

Tips made of medical high purity polypropylene, cadmium and heavy metal free. Manufactured with particular precision, that ensures a perfect seal with the compatibles micropipettes and an optimal directionality of liquids in the emptying process. Highly transparent and with an excellent degree of waterproofness. Autoclavable, latex-free device.

Available with different packaging:

- Not sterile in bags of 1,000 pieces
- Sterile in bags of 5 pieces or individually wrapped
- Sterile or not sterile in autoclavable rack with lid of 96 pieces
- Refill trays of 96 pieces

Puntali realizzati in polipropilene medicale ad elevata purezza ed esente da Cadmio ed altri metalli pesanti. Prodotti con particolare precisione per una perfetta tenuta con le micropipette compatibili e per una ottimale direzionalità dei liquidi in fase di svuotamento. Altamente trasparenti e con ottimo grado di idrorepellenza. Autoclavabili, latex free.

Disponibili in diversi confezionamenti:

- Non sterili in sacchetti da 1.000 pezzi
- Sterili in confezioni da 5 pezzi o in confezione singola
- Sterili o non sterili in rack autoclavabile con coperchio da 96 pezzi
- Piastrine intercambiabili (Refill) da 96 pezzi

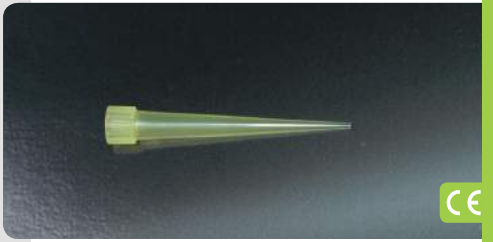
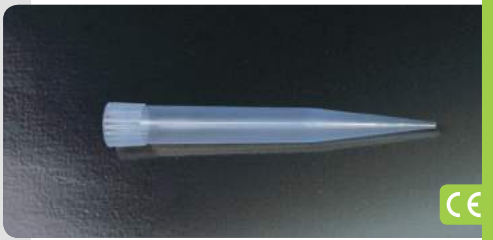

COD.	VOL. µL	COLOUR COLORE	PACKING CONFEZIONE	COMPATIBILITY COMPATIBILITÀ
1001/E	50-1000	Blue / Blu	1000 pcs / 1000 pz	Eppendorf® all model
1001/E/SG	50-1000	Blue / Blu	Sterile - 5 pcs / 5 pz	Gilson® Pipetman P1000
1001/E/SG/CS	50-1000	Blue / Blu	Sterile ind. wrapped /conf. singola	Biohit® Proline
4001/E	50-1000	Blue / Blu	Rack	Brand® Transferpette
4001/E/SG	50-1000	Blue / Blu	Sterile - Rack	Socorex® Calibra
1601	50-1000	Blue / Blu	Refill	HTL® Discovery DV1000
				Nichiryo®
				Thermo Scientific™
				Finnpipette™

COD.	VOL. µL	COLOUR COLORE	PACKING CONFEZIONE	COMPATIBILITY COMPATIBILITÀ
1202/E	5-200	Yellow / Giallo	1000 pcs / 1000 pz	Eppendorf® all model
1202/E/SG	5-200	Yellow / Giallo	Sterile - 5 pcs / 5 pz	Gilson® Pipetman P20-100-200
1202/E/SG/CS	5-200	Yellow / Giallo	Sterile ind. wrapped /conf. singola	Biohit® Proline & mLine
4202/E	5-200	Yellow / Giallo	Rack	Brand® Transferpette
4202/E/SG	5-200	Yellow / Giallo	Sterile - Rack	Socorex® Acura & Calibra
1602	5-200	Yellow / Giallo	Refill	HTL® Discovery
				Nichiryo®
				Thermo Scientific™
				Finnpipette™

COD.	VOL. µL	COLOUR COLORE	PACKING CONFEZIONE	COMPATIBILITY COMPATIBILITÀ
1002/U	20-300 graduated / beveled	Neutral / Neutro	1000 pcs / 1000 pz	Eppendorf® all model
1002/U/SG	20-300 graduated / beveled	Neutral / Neutro	Sterile - 5 pcs / 5 pz	Gilson® Pipetman P200
1002/U/SG/CS	20-300 graduated / beveled	Neutral / Neutro	Sterile ind. wrapped /conf. singola	Biohit® Proline
4002/U	20-300 graduated / beveled	Neutral / Neutro	Rack	Brand® Transferpette
4002/U/SG	20-300 graduated / beveled	Neutral / Neutro	Sterile - Rack	Socorex® Acura (single channel)
1970	20-300 graduated / beveled	Neutral / Neutro	Refill	HTL® Discovery DV200
				Nichiryo®
				Thermo Scientific™
				Finnpipette™

COD.	VOL. µL	COLOUR COLORE	PACKING CONFEZIONE	COMPATIBILITY COMPATIBILITÀ
1402/E	2-20	Neutral / Neutro	1000 pcs / 1000 pz	Eppendorf® all model
1402/E/SG	2-20	Neutral / Neutro	Sterile - 5 pcs / 5 pz	Gilson® Pipetman P20
1402/E/SG/CS	2-20	Neutral / Neutro	Sterile ind. wrapped /conf. singola	HTL® Discovery
4402/E	2-20	Neutral / Neutro	Rack	Nichiryo®
4402/E/SG	2-20	Neutral / Neutro	Sterile - Rack	Thermo Scientific™
1603	2-20	Neutral / Neutro	Refill	Finnpipette™

COD.	VOL. µL	COLOUR COLORE	PACKING CONFEZIONE	COMPATIBILITY COMPATIBILITÀ
1202/C	0.5-20 Cristal	Neutral / Neutro	1000 pcs / 1000 pz	Eppendorf® Reference, Research, Research plus
1202/C/SG	0.5-20 Cristal	Neutral / Neutro	Sterile - 5 pcs / 5 pz	0.5 - 10 µl
1202/C/SG/CS	0.5-20 Cristal	Neutral / Neutro	Sterile ind. wrapped /conf. singola	Gilson® Pipetman P2 P10 - P20 no ejector
4202/C	0.5-20 Cristal	Neutral / Neutro	Rack	Biohit® Proline
4202/C/SG	0.5-20 Cristal	Neutral / Neutro	Sterile - Rack	Brand® transferpette
1702	0.5-20 Cristal	Neutral / Neutro	Refill	Socorex® Acura
				HTL® Discovery DV10
				Thermo Scientific™
				Finnpipette™

TIPS FOR MICROPIPETTES GILSON® TYPE PUNTALI PER MICROPIPETTE TIPO GILSON®

Tips made of medical high purity polypropylene, cadmium and heavy metal free. Manufactured with particular precision, that ensures a perfect seal with the compatibles micropipettes and an optimal directionality of liquids in the emptying process. Highly transparent and with an excellent degree of waterproofness. Autoclavable, latex-free device.

Available with different packaging:

- Not sterile in bags of 1.000 pieces
- Sterile in bags of 5 pieces or individually wrapped
- Sterile or not sterile in autoclavable rack with lid of 96 pieces
- Refill trays of 96 pieces

Puntali realizzati in polipropilene medicale ad elevata purezza ed esente da Cadmio ed altri metalli pesanti. Prodotti con particolare precisione per una perfetta tenuta con le micropipette compatibili e per una ottimale direzionalità dei liquidi in fase di svuotamento. Altamente trasparenti e con ottimo grado di idrorepellenza. Autoclavabili, latex free.

Disponibili in diversi confezionamenti:

- Non sterili in sacchetti da 1.000 pezzi
- Sterili in confezioni da 5 pezzi o in confezione singola
- Sterili o non sterili in rack autoclavabile con coperchio da 96 pezzi
- Piastrine intercambiabili (Refill) da 96 pezzi

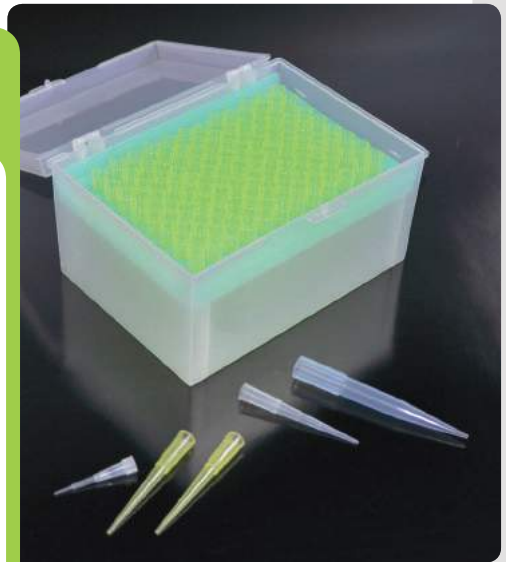

COD.	VOL.µL	COLOUR COLORE	PACKING CONFEZIONE	COMPATIBILITY COMPATIBILITÀ
1001/G	50-1000	Blue / Blu	1000 pcs / 1000 pz	Gilson® Pipetman P1000 Eppendorf® Research
1001/G/SG	50-1000	Blue / Blu	Sterile - 5 pcs / 5 pz	Biohit® Proline
1001/G/SG/CS	50-1000	Blue / Blu	Sterile ind. wrapped /conf. singola	Socorex® Acura HTL® Discovery & Labmat
4001/G	50-1000	Blue / Blu	Rack	Nichiryo®
4001/G/SG	50-1000	Blue / Blu	Sterile - Rack	Thermo Scientific™ Finnpipette™
1801	50-1000	Blue / Blu	Refill	Rainin® "standard" (no LTS) Volac®, Accumax®



COD.	VOL.µL	COLOUR COLORE	PACKING CONFEZIONE	COMPATIBILITY COMPATIBILITÀ
1202/G	5-200	Yellow / Giallo	1000 pcs / 1000 pz	Gilson® Pipetman P20- P100-P200 Eppendorf®
1202/G/SG	5-200	Yellow / Giallo	Sterile - 5 pcs / 5 pz	Research - Biohit® Proline
1202/G/SG/CS	5-200	Yellow / Giallo	Sterile ind. wrapped /conf. singola	Socorex® Acura - HTL® Discovery DV20-DV100 DV200 & Labmat - Nichiryo®
				Thermo Scientific™ Finnpipette™
				Rainin® "standard" (no LTS) Volac® Accumax®



COD.	VOL.µL	COLOUR COLORE	PACKING CONFEZIONE	COMPATIBILITY COMPATIBILITÀ
1302/G	2-200 graduated / beveled	Neutral / Neutro	1000 pcs / 1000 pz	Gilson® Pipetman P20- P100-P200
1302/G/SG	2-200 graduated / beveled	Neutral / Neutro	Sterile - 5 pcs / 5 pz	Eppendorf® - Biohit® Proline
1302/G/SG/CS	2-200 graduated / beveled	Neutral / Neutro	Sterile ind. wrapped /conf. singola	Socorex® Acura
4302/G	2-200 graduated / beveled	Neutral / Neutro	Rack	HTL® Discovery DV20-DV100- DV200 & Labmat - Nichiryo®
4302/G/SG	2-200 graduated / beveled	Neutral / Neutro	Sterile - Rack	Thermo Scientific™ Finnpipette™
1803	2-200 graduated / beveled	Neutral / Neutro	Refill	Rainin® "standard" (no LTS) Volac® - Accumax®



COD.	VOL.µL	COLOUR COLORE	PACKING CONFEZIONE	COMPATIBILITY COMPATIBILITÀ
1402/G	2-200 beveled	Yellow / Giallo	1000 pcs / 1000 pz	Gilson® Pipetman P20-P100-P200
1402/G/SG	2-200 beveled	Yellow / Giallo	Sterile - 5 pcs / 5 pz	Eppendorf® Research - Biohit®
1402/G/SG/CS	2-200 beveled	Yellow / Giallo	Sterile ind. wrapped /conf. singola	Proline (single and multi channel) & mLine (single channel) - Socorex®
4402/G	2-200 beveled	Yellow / Giallo	Rack	Acura - HTL® Discovery DV20- DV100-DV200 & Labmat - Nichiryo®
4402/G/SG	2-200 beveled	Yellow / Giallo	Sterile - Rack	Thermo Scientific™ Finnpipette™
1804	2-200 beveled	Yellow / Giallo	Refill	Rainin® "standard" (no LTS) Volac® - Accumax®



COD.	VOL.µL	COLOUR COLORE	PACKING CONFEZIONE	COMPATIBILITY COMPATIBILITÀ
1202/MG	0.1-10 graduated	Neutral / Neutro	1000 pcs / 1000 pz	Gilson® Pipetman P2-P10
1202/MG/SG	0.1-10 graduated	Neutral / Neutro	Sterile - 5 pcs / 5 pz	Eppendorf® Reference 0.1 - 2.5 µl
4202/MG	0.1-10 graduated	Neutral / Neutro	Rack	Research standard
4202/MG/SG	0.1-10 graduated	Neutral / Neutro	Sterile - Rack	Socorex® Acura - HTL® Discovery & Labmat
1902	0.1-10 graduated	Neutral / Neutro	Refill	Nichiryo® - Thermo Scientific™ Finnpipette™
				Biohit® old model - Jenccons® Elkay®



COD.	VOL.µL	COLOUR COLORE	PACKING CONFEZIONE	COMPATIBILITY COMPATIBILITÀ
1402/MG	0.1-10 lengthened / graduated	Neutral / Neutro	1000 pcs / 1000 pz	Gilson® Pipetman P2-P10
1402/MG/SG	0.1-10 lengthened / graduated	Neutral / Neutro	Sterile - 5 pcs / 5 pz	Eppendorf® Reference 0.1 - 2.5 µl
4402/MG	0.1-10 lengthened / graduated	Neutral / Neutro	Rack	Research standard
4402/MG/SG	0.1-10 lengthened / graduated	Neutral / Neutro	Sterile - Rack	Socorex® Acura
1903	0.1-10 lengthened / graduated	Neutral / Neutro	Refill	HTL® Discovery & Labmat Nichiryo®
				Thermo Scientific™ Finnpipette™



TIPS AND PIPETTES / PUNTALI E PIPEPTE

UNIVERSAL TIPS PUNTALI AD USO UNIVERSALE

New tips models studied for a widest compatibility with different kinds of micropipettes: Eppendorf®, Gilson®, Biohit® Proline & mLine, Brand® Transferpette, Socorex® Acura, HTL® Discovery & Labmat, Nichiryo®, Thermo Scientific™ FinnpiPETTE®, Elkay®, Jencons®, DSG®, Genex® and similar. The lengthened shape allows an optimized use and lower liquid retention. Tips made of medical high purity polypropylene, cadmium and heavy metal free. Manufactured with particular precision, that ensures a perfect seal with the compatibles micropipettes and an optimal directionality of liquids in the emptying process. Highly transparent and with an excellent degree of waterproofness. Autoclavable, latex-free device. Available with different packaging:

- Not sterile in bags of 1.000 pieces
- Sterile in bags of 5 pieces or individually wrapped
- Sterile or not sterile in autoclavable rack with lid of 96 pieces
- Refill trays of 96 pieces

Nuovi modelli di puntali studiati per una maggiore compatibilità con diversi tipi di pipette: Eppendorf®, Gilson®, Biohit® Proline & mLine, Brand® Transferpette, Socorex® Acura, HTL® Discovery & Labmat, Nichiryo®, Thermo Scientific™ FinnpiPETTE®, Elkay®, Jencons®, DSG®, Genex® e similari. La forma allungata consente un migliore utilizzo ed una minore ritenzione del liquido. Puntali realizzati in polipropilene medicale ad elevata purezza ed esente da Cadmio ed altri metalli pesanti. Prodotti con particolare precisione per una perfetta tenuta con le micropipette compatibili e per una ottimale direzionalità dei liquidi in fase di svuotamento. Altamente trasparenti e con ottimo grado di idrorepellenza. Autoclavabili, latex free.

Disponibili in diversi confezionamenti:

- Non sterili in sacchetti da 1.000 pezzi
- Sterili in confezioni da 5 pezzi o in confezione singola
- Sterili o non sterili in rack autoclavabile con coperchio da 96 pezzi
- Piastrine intercambiabili (Refill) da 96 pezzi

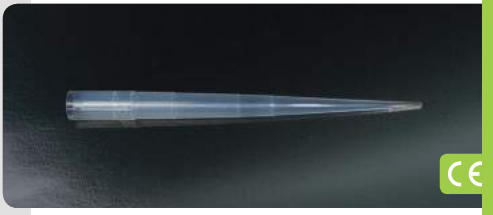

COD.	VOL. µL	COLOURI / COLORE	PACKINGI / CONFEZIONE
1025/U	50-1250 graduated	Neutral / Neutro	500 pcs / 500 pz
1025/U/SG	50-1250 graduated	Neutral / Neutro	Sterile - 5 pcs / 5 pz
1025/U/SG/CS	50-1250 graduated	Neutral / Neutro	Sterile - ind. wrapped / conf. singola



COD.	VOL. µL	COLOURI / COLORE	PACKINGI / CONFEZIONE
1001/U	50-1000	Blue / Blu	1000 pcs / 1000 pz
1001/U/SG	50-1000	Blue / Blu	Sterile - 5 pcs / 5 pz
1001/U/SG/CS	50-1000	Blue / Blu	Sterile - ind. wrapped / conf. singola
4001/U	50-1000	Blue / Blu	Rack
4001/U/SG	50-1000	Blue / Blu	Sterile - Rack
1851	50-1000	Blue / Blu	Refill



COD.	VOL. µL	COLOURI / COLORE	PACKINGI / CONFEZIONE
1001/UN	50-1000 graduated	Neutral / Neutro	1000 pcs / 1000 pz
1001/UN/SG	50-1000 graduated	Neutral / Neutro	Sterile - 5 pcs / 5 pz
1001/UN/SG/CS	50-1000 graduated	Neutral / Neutro	Sterile - ind. wrapped / conf. singola
4001/UN	50-1000 graduated	Neutral / Neutro	Rack
4001/UN/SG	50-1000 graduated	Neutral / Neutro	Sterile - Rack
1850	50-1000 graduated	Neutral / Neutro	Refill

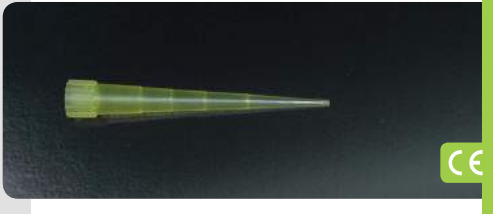

COD.	VOL. µL	COLOURI / COLORE	PACKINGI / CONFEZIONE
1202/U	2-200 graduated	Yellow / Giallo	1000 pcs / 1000 pz
1202/U/SG	2-200 graduated	Yellow / Giallo	Sterile - 5 pcs / 5 pz
1202/U/SG/CS	2-200 graduated	Yellow / Giallo	Sterile - ind. wrapped / conf. singola
4202/U	2-200 graduated	Yellow / Giallo	Rack
4202/U/SG	2-200 graduated	Yellow / Giallo	Sterile - Rack
1852	2-200 graduated	Yellow / Giallo	Refill



COD.	VOL. µL	COLOURI / COLORE	PACKINGI / CONFEZIONE
1203/U	2-200 graduated	Neutral / Neutro	1000 pcs / 1000 pz
1203/U/SG	2-200 graduated	Neutral / Neutro	Sterile - 5 pcs / 5 pz
1203/U/SG/CS	2-200 graduated	Neutral / Neutro	Sterile - ind. wrapped / conf. singola
4203/U	2-200 graduated	Neutral / Neutro	Rack
4203/U/SG	2-200 graduated	Neutral / Neutro	Sterile - Rack

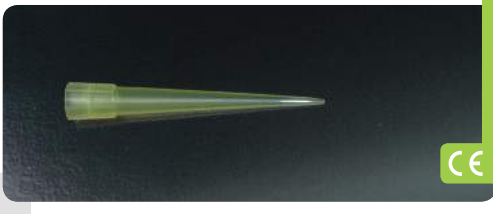

COD.	VOL. µL	COLOURI / COLORE	PACKINGI / CONFEZIONE
1204/U	2-200 non graduated / beveled	Yellow / Giallo	1000 pcs / 1000 pz
1204/U/SG	2-200 non graduated / beveled	Yellow / Giallo	Sterile - 5 pcs / 5 pz
1204/U/SG/CS	2-200 non graduated / beveled	Yellow / Giallo	Sterile - ind. wrapped / conf. singola
4204/U	2-200 non graduated / beveled	Yellow / Giallo	Rack
4204/U/SG	2-200 non graduated / beveled	Yellow / Giallo	Sterile - Rack

TIPS FOR MICROPIPETTES BIOHIT® TYPE PUNTALI PER MICROPIPETTE TIPO BIOHIT®

Tips made of medical high purity polypropylene, cadmium and heavy metal free. Manufactured with particular precision, that ensures a perfect seal with the compatibles micropipettes and an optimal directionality of liquids in the emptying process. Highly transparent and with an excellent degree of waterproofness. Autoclavable, latex-free device.

Available with different packaging:

- Not sterile in bags of 1,000 pieces
- Sterile in bags of 5 pieces
- Sterile or not sterile in autoclavable rack with lid of 96 pieces
- Refill trays of 96 pieces

Puntali realizzati in polipropilene medicale ad elevata purezza ed esente da Cadmio ed altri metalli pesanti. Prodotti con particolare precisione per una perfetta tenuta con le micropipette compatibili e per una ottimale direzionalità dei liquidi in fase di svuotamento. Altamente trasparenti e con ottimo grado di idrorepellenza. Autoclavabili, latex free.

Disponibili in diversi confezionamenti:

- Non sterili in sacchetti da 1.000 pezzi
- Sterili in confezioni da 5 pezzi
- Sterili o non sterili in rack autoclavabile con coperchio da 96 pezzi
- Piastrine intercambiabili (Refill) da 96 pezzi

COD.	VOL.µL	COLOUR COLORE	PACKING CONFEZIONE	COMPATIBILITY COMPATIBILITÀ
1302/B	2-300	Neutral / Neutro	1000 pcs / 1000 pz	Biohit® Proline (single and multi channel) & mLine Gilson® Pipetman P200 Labsystems® Finnpipette®
1302/B/SG	2-300	Neutral / Neutro	Sterile - 5 pcs / 5 pz	
4302/B	2-300	Neutral / Neutro	Rack	
4302/B/SG	2-300	Neutral / Neutro	Sterile - Rack	
1951	2-300	Neutral / Neutro	Refill	

COD.	VOL.µL	COLOUR COLORE	PACKING CONFEZIONE	COMPATIBILITY COMPATIBILITÀ
1402/B	0.1-10	Neutral / Neutro	1000 pcs / 1000 pz	Biohit® Proline plus 0.1-3.00 ul Biohit® mLine Mechanical 0.1-3.00 ul Eppendorf® Research Plus 0.1 - 2.5 ul
1402/B/SG	0.1-10	Neutral / Neutro	Sterile - 5 pcs / 5 pz	
4402/B	0.1-10	Neutral / Neutro	Rack	
4402/B/SG	0.1-10	Neutral / Neutro	Sterile - Rack	
1954	0.1-10	Neutral / Neutro	Refill	

TIPS FOR MICROPIPETTES BECKMAN® TYPE PUNTALI PER MICROPIPETTE TIPO BECKMAN®

Tips made of medical high purity polypropylene, cadmium and heavy metal free. Manufactured with particular precision, that ensures a perfect seal with the compatibles micropipettes and an optimal directionality of liquids in the emptying process. Highly transparent and with an excellent degree of waterproofness. Autoclavable, latex-free device.

Available with different packaging:

- Not sterile in bags of 1,000 pieces
- Sterile in bags of 5 pieces

Puntali realizzati in polipropilene medicale ad elevata purezza ed esente da Cadmio ed altri metalli pesanti. Prodotti con particolare precisione per una perfetta tenuta con le micropipette compatibili e per una ottimale direzionalità dei liquidi in fase di svuotamento. Altamente trasparenti e con ottimo grado di idrorepellenza. Autoclavabili, latex free.

Disponibili in diversi confezionamenti:

- Non sterili in sacchetti da 1.000 pezzi
- Sterili in confezioni da 5 pezzi

COD.	VOL.µL	COLOUR COLORE	PACKING CONFEZIONE	COMPATIBILITY COMPATIBILITÀ
1001/B	101-1000	Neutral / Neutro	1000 pcs / 1000 pz	Beckman® Sherwood® Lancer®
1001/B/SG	101-1000	Neutral / Neutro	Sterile - 5 pcs / 5 pz	

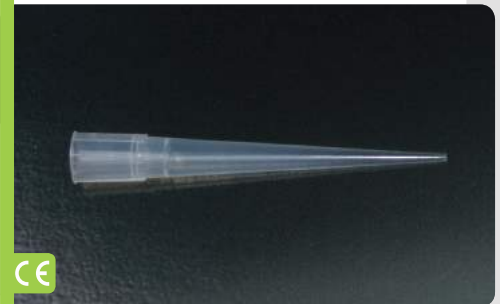

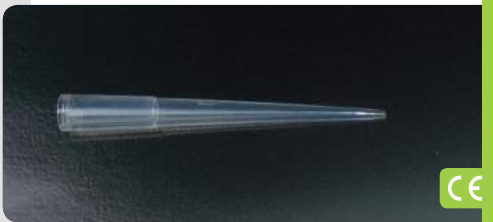

TIPS FOR MICROPIPETTES OXFORD® TYPE PUNTALI PER MICROPIPETTE TIPO OXFORD®

Tips made of medical high purity polypropylene, cadmium and heavy metal free. Manufactured with particular precision, that ensures a perfect seal with the compatibles micropipettes and an optimal directionality of liquids in the emptying process. Highly transparent and with an excellent degree of waterproofness. Autoclavable, latex-free device.

Available with different packaging:

- Not sterile in bags of 1,000 pieces
- Sterile in bags of 5 pieces
- Sterile or not sterile in autoclavable rack with lid of 96 pieces
- Refill trays of 96 pieces

Puntali realizzati in polipropilene medicale ad elevata purezza ed esente da Cadmio ed altri metalli pesanti. Prodotti con particolare precisione per una perfetta tenuta con le micropipette compatibili e per una ottimale direzionalità dei liquidi in fase di svuotamento. Altamente trasparenti e con ottimo grado di idrorepellenza. Autoclavabili, latex free.

Disponibili in diversi confezionamenti:

- Non sterili in sacchetti da 1.000 pezzi
- Sterili in confezioni da 5 pezzi
- Sterili o non sterili in rack autoclavabile con coperchio da 96 pezzi
- Piastri intercambiabili (Refill) da 96 pezzi

COD.	VOL. µL	COLOUR COLORE	PACKING CONFEZIONE	COMPATIBILITY COMPATIBILITÀ
1202/OM	50-200	Neutral / Neutro	1000 pcs / 1000 pz	Oxford® Slimline
1202/OM/SG	50-200	Neutral / Neutro	Sterile - 5 pcs / 5 pz	Diamed® microtyp System

COD.	VOL. µL	COLOUR COLORE	PACKING CONFEZIONE	COMPATIBILITY COMPATIBILITÀ
1001/O	101-1000	Green / Verde	1000 pcs / 1000 pz	Oxford®
1001/O/SG	101-1000	Green / Verde	Sterile - 5 pcs / 5 pz	Finnpipette® Research
1001/OB	101-1000	Blue / Blu	1000 pcs / 1000 pz	Labsystem®
1001/OB/SG	101-1000	Blue / Blu	Sterile - 5 pcs / 5 pz	

TIPS FOR MICROPIPETTES MLA® TYPE PUNTALI PER MICROPIPETTE MLA®

Tips made of medical high purity polypropylene, cadmium and heavy metal free. Manufactured with particular precision, that ensures a perfect seal with the compatibles micropipettes and an optimal directionality of liquids in the emptying process. Highly transparent and with an excellent degree of waterproofness. Autoclavable, latex-free device.

Available with different packaging:

- Not sterile in bags of 1,000 pieces
- Sterile in bags of 5 pieces
- Sterile or not sterile in autoclavable rack with lid of 96 pieces

Puntali realizzati in polipropilene medicale ad elevata purezza ed esente da Cadmio ed altri metalli pesanti. Prodotti con particolare precisione per una perfetta tenuta con le micropipette compatibili e per una ottimale direzionalità dei liquidi in fase di svuotamento. Altamente trasparenti e con ottimo grado di idrorepellenza. Autoclavabili, latex free.

Disponibili in diversi confezionamenti:

- Non sterili in sacchetti da 1.000 pezzi
- Sterili in confezioni da 5 pezzi
- Sterili o non sterili in rack autoclavabile con coperchio da 96 pezzi

COD.	VOL. µL	COLOUR COLORE	PACKING CONFEZIONE	COMPATIBILITY COMPATIBILITÀ
1201/M	101-1000	Neutral / Neutro	1000 pcs / 1000 pz	MLA®
1201/M/SG	101-1000	Neutral / Neutro	Sterile - 5 pcs / 5 pz	Finnpipette Colour®

COD.	VOL. µL	COLOUR COLORE	PACKING CONFEZIONE	COMPATIBILITY COMPATIBILITÀ
1202/M	5-200	Neutral / Neutro	1000 pcs / 1000 pz	
1202/M/SG	5-200	Neutral / Neutro	Sterile - 5 pcs / 5 pz	
4202/M	5-200	Neutral / Neutro	Rack	MLA®
4202/M/SG	5-200	Neutral / Neutro	Sterile - Rack	

MACRO TIPS PUNTALI MACRO

High precision 5 and 10 ml macro tips allow a quick, safe and efficient handling of larger volumes. Tips made of medical high purity polypropylene, cadmium and heavy metal free. Manufactured with particular precision, that ensures a perfect seal of the compatibles micropipettes and an optimal directionality of liquids in the emptying process. Highly transparent and with an excellent degree of waterproofness. Autoclavable, latex-free device.

Available with different packaging:

- Not sterile in bags
- Sterile in bags of 5 pieces
- Not sterile in autoclavable rack with lid

Puntali di tipo macro da 5 e 10 ml che permettono di dispensare in modo semplice, sicuro ed efficiente grandi volumi di liquido. Puntali realizzati in polipropilene medicale ad elevata purezza ed esente da Cadmio ed altri metalli pesanti. Prodotti con particolare precisione per una perfetta tenuta con le micropipette compatibili e per una ottimale direzionalità dei liquidi in fase di svuotamento. Altamente trasparenti e con ottimo grado di idrorepellenza. Autoclavabili, latex free.

Disponibili in diversi confezionamenti:

- Non sterili in sacchetti
- Sterili in confezioni da 5 pezzi
- Non sterili in rack autoclavabile con coperchio

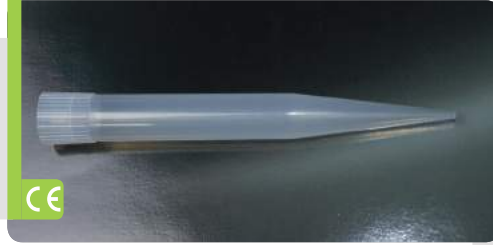
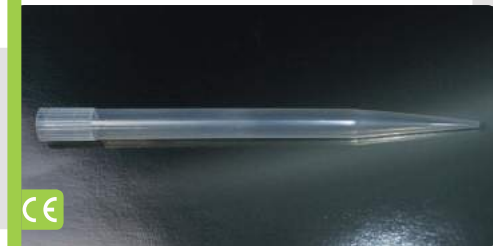

COD.	VOL.µL	COLOUR COLORE	PACKING CONFEZIONE	MOD.	COMPATIBILITY COMPATIBILITÀ
5001/O	1000-5000	Blue / Blu	250 pcs / 250 pz		
5001/O/SG	1000-5000	Blue / Blu	Sterile - 5 pcs / 5 pz	Gilson® Pipetman P5000	Socorex® Calibra HTL® Discovery DV5000 Nichiry®
6001/O	1000-5000	Blue / Blu	Rack 50 pcs		

CE

COD.	VOL.µL	COLOUR COLORE	PACKING CONFEZIONE	MOD.	COMPATIBILITY COMPATIBILITÀ
5001/ON	1000-5000	Neutral Neutro	250 pcs / 250 pz		
5001/ON/SG	1000-5000	Neutral Neutro	Sterile - 5 pcs / 5 pz	Eppendorf®	Biohit® Socorex® Acura Oxford®
6001/ON	1000-5000	Neutral Neutro	Rack 50 pcs		

CE

COD.	VOL.µL	COLOUR COLORE	PACKING CONFEZIONE	MOD.	COMPATIBILITY COMPATIBILITÀ
5001/F	500-5000	Neutral Neutro	250 pcs / 250 pz		
5001/F/SG	500-5000	Neutral Neutro	Sterile - 5 pcs / 5 pz	Thermo Scientific™ Finnpipette™	Brand® Transferpette® S 500-5000
6001/F	500-5000	Neutral Neutro	Rack 50 pcs		

CE

COD.	VOL.µL	COLOUR COLORE	PACKING CONFEZIONE	MOD.	COMPATIBILITY COMPATIBILITÀ
10001	2000-10000	Neutral Neutro	100 pcs / 100 pz		
10001/SG	2000-10000	Neutral Neutro	Sterile - 5 pcs / 5 pz	Gilson® Pipetman P10000	Socorex® Acura & Calibra HTL® Discovery DV10000 Thermo Scientific™ Finnpipette™
66001	2000-10000	Neutral Neutro	Rack 25 pcs		

CE

COD.	VOL.µL	COLOUR COLORE	PACKING CONFEZIONE	MOD.	COMPATIBILITY COMPATIBILITÀ
10005	2000-10000	Neutral Neutro	100 pcs / 100 pz		
10005/SG	2000-10000	Neutral Neutro	Sterile - 5 pcs / 5 pz	Biohit® Electronic 10000	Gilson® Electronic P10000 Eppendorf® Research Plus 1-10ml Brand® Transferpette® S 1000-10000
66005	2000-10000	Neutral Neutro	Rack 25 pcs		

CE



TIPS FOR GEL LOADING PUNTALE PER GEL

Clear polypropylene tips include long, thin capillary sections for gel loading, for use in nucleic acid sequencing. The thin capillary fits between narrow wells gel plates to enable accurate gel electrophoresis combs filling. Tips for gel loading available in bags of 1,000 pieces non sterile and in rack with lid of 96 pieces sterile, DNA, DNase, RNase and pyrogen free. Compatible with Gilson Pipetman® P20-P100-P200, Eppendorf®, Biohit® Proline & mLine, Socorex® Acura, HTL® Discovery, Nichiryo®, Thermo Scientific™ FinnpiPETTE™ and similar micropipettes. They are also available with filter (an aerosol barrier) to guard against airborne contamination and cross-contamination of samples. Material: polypropylene. Autoclavable.

Puntali in polipropilene trasparente con una sezione capillare lunga e sottile per il gel loading, consentono estrema accuratezza nel caricamento del campione in applicazioni quali il sequenziamento del DNA e l'elettroforesi delle proteine. Il capillare sottile è particolarmente idoneo per la manipolazione di gel in pozzetti estremamente stretti. Puntali per gel disponibili in sacchetti da 1.000 pezzi non sterili e in rack con coperchio da 96 pezzi sterili, esenti da DNA, DNasi e RNasi, apirogeni. Compatibili con pipette Gilson Pipetman® P20-P100-P200, Eppendorf®, Biohit® Proline & mLine, Socorex® Acura, HTL® Discovery, Nichiryo®, Thermo Scientific™ FinnpiPETTE™ e similari. Anche disponibili con filtro (barriera aerosol) per evitare la contaminazione aerea e la contaminazione incrociata dei campioni. Materiale: polipropilene. Autoclavabili.

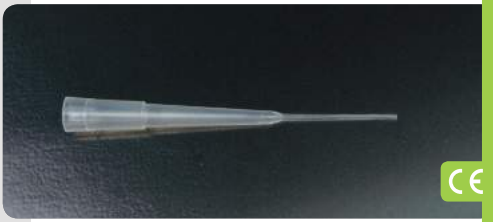

COD.	VOL. µL	COLOUR / COLORE	PACKING / CONFEZIONE	TYPE / TIPO
19702	0.1-200	Neutral / Neutro	1000 pcs / 1000 pz	Non sterile
9702	0.1-200	Neutral / Neutro	Rack 96 pcs / 96 pz	Sterile



COD.	VOL. µL	COLOUR / COLORE	PACKING / CONFEZIONE	TYPE / TIPO
19720	0.1-20	Neutral / Neutro	Rack 96 pcs / 96 pz	Sterile With filter / Con filtro

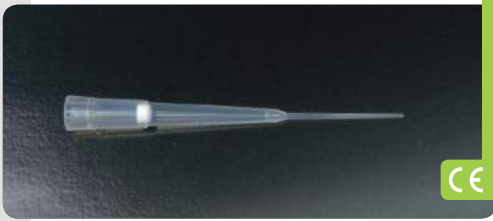

COD.	VOL. µL	COLOUR / COLORE	PACKING / CONFEZIONE	TYPE / TIPO
19730	0.1-100	Neutral / Neutro	Rack 96 pcs / 96 pz	Sterile With filter / Con filtro



PIPETTING RESERVOIR VASCHETTA PER REAGENTI

Disposable reservoirs for withdrawing with multichannel micropipettes. With drainage sections, internal graduated wall at 25 ml and spouts on each corner. Available sterile or not sterile. Capacity 25 ml. Material: thermoformed polystyrene. Dimensions: 60 x 147 x 25 mm.

Vaschette monouso per prelevare con micropipette multicanali. Con canali di scolo, parete interna graduata da 25 ml e beccucci su ciascun angolo. Disponibili sterili e non sterili. Capacità 25 ml. Materiale: polistirolo termoformato. Dimensioni: 60 x 147 x 25 mm.

COD.	TYPE / TIPO
1550	Bags of 10 pieces / Sacchetti da 10 pezzi - Non sterile
1550/SG	Bags of 10 pieces / Sacchetti da 10 pezzi - Sterile

STERILE FILTER TIPS PUNTALI CON FILTRO STERILI

Filter tips have been manufactured in order to eliminate the risk of contamination and forged results, caused by contaminated micropipettes. Sterilized by ionizer rays irradiation, they are DNA, DNase e RNase free, Cadmium and pyrogen free. Suitable for use in molecular biology, cell culture, bacteriology, virology, immunology and radioimmunology. Supplied in rack with lid, individually sealed by transparent film to grant its sterility.

Material: polypropylene.
Autoclavable.

I puntali con filtro sono realizzati per eliminare il rischio di contaminazione e di risultati alterati, causati da micropipette contaminate. Sterilizzati con radiazioni ionizzanti, sono totalmente esenti da DNA, DNasi e RNasi, Cadmio e sono apirogeni. Ideali per impieghi in biologia molecolare, colture cellulari, batteriologia, virologia, immunologia e radioimmunologia. Sono confezionati in rack con coperchio, singolarmente sigillati con film trasparente per garantirne la sterilità.

*Materiale: polipropilene.
Autoclavabili.*

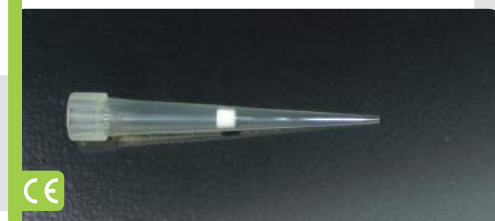

CE

CE

CE

CE

CE

CE

COD.	VOL. µL	COLOUR COLORE	PACKING CONFEZIONE	MOD.	COMPATIBILITY COMPATIBILITÀ
9802	1000-5000	Neutral Neutro	Rack 50 pcs	Eppendorf®	Socorex® Acura® Biohit® -Oxford®
9501	101-1000	Neutral Neutro	Rack 96 pcs	Eppendorf®	Gilson® - Biohit® Proline Brand® Socorex® Calibra - HTL® Nichiryo® Thermo Scientific™ Finnpipette™
9502	5-100	Neutral Neutro	Rack 96 pcs	Eppendorf®	Gilson® - Biohit® Proline & mLine Brand® - Socorex® Acura & Calibra HTL® Nichiryo® Thermo Scientific™ Finnpipette™ Kartell®
9620	20-300 graduated/beveled	Neutral Neutro	Rack 96 pcs	Eppendorf®	Gilson® - Biohit® Proline Brand® - Socorex® Acura (single channel) - HTL® Nichiryo® Thermo Scientific™ Finnpipette™ Kartell®
9504	2-20	Neutral Neutro	Rack 96 pcs	Eppendorf®	Gilson® - HTL® Nichiryo® Thermo Scientific™ Finnpipette™ Kartell®
9503	0.5-20	Neutral Neutro	Rack 96 pcs	Eppendorf® Cristal	Gilson® P2-P10-P100 no ejector Biohit® Proline - Brand® Socorex® Acura - HTL® Thermo Scientific™ Finnpipette™ - AHN BIO®

STERILE FILTER TIPS
PUNTALI CON FILTRO STERILI

TIPS AND PIPETTES / PUNTALI E PIPETTE



CE

COD.	VOL. µL	COLOUR COLORE	PACKING CONFEZIONE	MOD.	COMPATIBILITY COMPATIBILITÀ
9810	2000-10000	Neutral Neutro	Rack 25 pcs	Gilson® Pipetman P10000	Socorex® Acura & Calibra HTL® Discovery DV10000 Thermo Scientific™ Finnpipette™



CE

COD.	VOL. µL	COLOUR COLORE	PACKING CONFEZIONE	MOD.	COMPATIBILITY COMPATIBILITÀ
9801	1000-5000	Blue / Blu	Rack 50 pcs	Gilson® Pipetman P5000	Socorex® Calibra Nichiryo® HTL DISCOVERY DV5000



CE

COD.	VOL. µL	COLOUR COLORE	PACKING CONFEZIONE	MOD.	COMPATIBILITY COMPATIBILITÀ
9615	50-1000	Neutral Neutro	Rack 96 pcs	Gilson® Pipetman P1000	Eppendorf® Research - Biohit® Proline - Socorex® Acura HTL® - Nichiryo® Thermo Scientific™ Finnpipette™ Rainin® "standard" (no LTS)

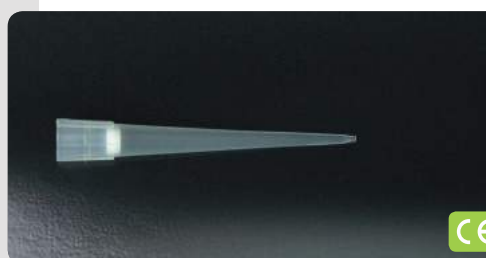

CE

COD.	VOL. µL	COLOUR COLORE	PACKING CONFEZIONE	MOD.	COMPATIBILITY COMPATIBILITÀ
9606	2-200 beveled	Neutral Neutro	Rack 96 pcs	Gilson® Pipetman P20-P100-P200	Eppendorf® Research - Biohit® Proline (single and multi channel) & mLLine (single channel) Socorex® Acura HTL® - Nichiryo® Thermo Scientific™ Finnpipette™ Rainin® "standard" (no LTS)



CE

COD.	VOL. µL	COLOUR COLORE	PACKING CONFEZIONE	MOD.	COMPATIBILITY COMPATIBILITÀ
9603	2-100 graduated beveled	Neutral Neutro	Rack 96 pcs	Gilson® Pipetman P20-P100-P200	Eppendorf® - Biohit® Proline Socorex® Acura - HTL® Nichiryo® Thermo Scientific™ Finnpipette™ - Rainin® "standard" (no LTS)



CE

COD.	VOL. µL	COLOUR COLORE	PACKING CONFEZIONE	MOD.	COMPATIBILITY COMPATIBILITÀ
9605	2-30 graduated beveled	Neutral Neutro	Rack 96 pcs	Gilson® Pipetman P20-P100-P200	Eppendorf® - Biohit® Proline Socorex® Acura - HTL® Nichiryo® Thermo Scientific™ Finnpi- pette™ - Rainin® "standard" (no LTS)



CE

COD.	VOL. µL	COLOUR COLORE	PACKING CONFEZIONE	MOD.	COMPATIBILITY COMPATIBILITÀ
9610	0.1-10 graduated	Neutral Neutro	Rack 96 pcs	Gilson® P2-P10	Eppendorf® Reference Socorex® Acura - HTL® Nichiryo® Thermo Scientific™ Finnpipette™ - Biohit® old model - Jencens® Elkay® - Brand®

STERILE FILTER TIPS
PUNTALI CON FILTRO STERILI

COD.	VOL. µL	COLOUR COLORE	PACKING CONFEZIONE	MOD.	COMPATIBILITY COMPATIBILITÀ	
9710	0.1-10 lengthened graduated	Neutral Neutro	Rack 96 pcs	Gilson® P2-P10	Eppendorf® Reference Socorex® Acura - HTL Nichinyo® Thermo Scientific™ Finnpipette™ Jencons® - Elkay® - Genex®	
9803	500-5000	Neutral Neutro	Rack 50 pcs	Thermo Scientific™ Finnpipette™	Brand® Transferpette® S 500-5000	
9701	100-1000	Neutral Neutro	Rack 96 pcs		Universal	
9703	50-1000 graduated	Neutral Neutro	Rack 96 pcs		Universal	
9711	2-200 graduated	Neutral Neutro	Rack 96 pcs		Universal	
9712	2-30	Neutral Neutro	Rack 96 pcs		Universal	
9713	2-100	Neutral Neutro	Rack 96 pcs		Universal	
9402	0.1 - 10	Neutral Neutro	Rack 96 pcs		Biohit® Proline plus, mLine Mechanical Eppendorf® Research	

TIPS AND PIPETTES / PUNTALI E PIPETTE

GEENTIP – TIPS IN BOX AND RACK IN GREEN BIODEGRADABLE POLYPROPYLENE

GREENTIP – PUNTALI IN BOX E RACK IN POLIPROPILENE DI COLORE VERDE, BIODEGRADABILI

A common box made in thermoplastic material usually requires a variable biodegradation time between 100 and 1000 years. The commitment to manufacture always more eco-friendly products must be one of the major goal in the future. On this assumption, born the new Box + Rack Aptaca GreenTip which have a lower reduction of approximately 95%, thus reducing the biodegradation time between 9 months and 5 years (test carried out according to ISO 14855). The common use of the product in the laboratory does not involve any contraindication, absolutely they are without prejudice to the functionality and performance (excellent mechanical resistance, no release of heavy metals, in accordance with the food contact, thermal resistance and autoclavable process unchanged at +121° C). The tips are not biodegradable because, after use, are considered potentially infected and therefore must be disposed according to applicable laws on force.



Un comune box in materiale termoplastico richiede un tempo di biodegradazione variabile fra i 100 e i 1000 anni. L'impegno a fabbricare prodotti sempre più ecosostenibili dovrà essere in futuro uno dei maggiori obiettivi. Su questo presupposto nascono i nuovi Box + Rack Aptaca GreenTip i quali hanno un tempo di abbattimento inferiore di circa il 95%, riducendo così il tempo di biodegradazione tra i 9 mesi e i 5 anni (test effettuati in base alla ISO 14855). Il comune utilizzo del prodotto in laboratorio non comporta nessuna controindicazione, non pregiudicandone assolutamente la funzionalità e le caratteristiche prestazionali (ottima resistenza meccanica, nessun rilascio di metalli pesanti, conformi al contatto con alimenti, inalterata resistenza termica e autoclavabilità a +121°C). I puntali non sono biodegradabili anche perché, dopo l'uso, sono da considerarsi rifiuti potenzialmente infetti e pertanto devono essere smaltiti secondo le normative vigenti in materia.



Empty Box with 96 seats plate rack with pressure lid, made in green BIODEGRADABLE polypropylene.

Box vuoto comprensivo di piastrina rack a 96 posti e con coperchio a pressione, prodotto in polipropilene di colore verde BIODEGRADABILE.

COD.	TYPE/TIPO	DIM. MM
9940/B	For tips up to 10 µl / Per puntali fino a 10 µl	98 x 133 x 60
9941/B	For tips up to 200 µl / Per puntali fino a 200 µl	98 x 133 x 60
9942/B	For tips up to 1000 µl Gilson® type / Per puntali fino a 1000 µl tipo Gilson®	98 x 133 x 80



Tips without filter, neutral colour, packed in racks of 96 pieces made in green BIODEGRADABLE polypropylene.

Puntali senza filtro di colore neutro, confezionati in rack da 96 pezzi prodotti in polipropilene di colore verde BIODEGRADABILE.

COD.	VOL. µL	COMPATIBILITY/COMPATIBILITÀ
9901/B	0.1-10 graduated / graduato	Eppendorf®, Gilson®, Socorex®, HTL®, Nichiryo®, Biohit® Old Model, Jencons®, Thermo Scientific™ FinnpiPETTE™, Elkay®
9902/B	2-200 graduated / graduato	Eppendorf®, Gilson®, Socorex®, HTL®, Nichiryo®, Biohit®, Jencons®, Thermo Scientific™ FinnpiPETTE™, Elkay®, Brand®, DSG®, Genex®
9903/B	100-1000	Eppendorf®, Gilson®, Socorex®, HTL®, Nichiryo®, Biohit®, Jencons®, Thermo Scientific™ FinnpiPETTE™, Elkay®



Filter tips neutral colour, sterile R and suitable for molecular biology (DNA/DNase/RNase free, Pyrogen-free, ATP free), packed in racks of 96 pieces made in green BIODEGRADABLE polypropylene.

Puntali con filtro di colore neutro, sterili R e idonei per biologia molecolare (DNA/DNasi/RNasi free, ATP free, Apirogeni), confezionati in rack da 96 pezzi prodotti in polipropilene di colore verde BIODEGRADABILE.

COD.	VOL. µL	COMPATIBILITY/COMPATIBILITÀ
9920/B	0.1-10	Gilson®, Eppendorf®, Thermo Scientific™ FinnpiPETTE™, Nichiryo®, Jencons®, Elkay®, Genex®, Biohit® old model
9921/B	2-100 graduated / graduato	Gilson®, Eppendorf®, Biohit®, Socorex®, HTL®, Brand®
9922/B	2-200 graduated / graduato	Gilson®, Eppendorf®, Biohit®, Socorex®, HTL®, Brand®
9923/B	100-1000	Gilson®, Eppendorf®, Socorex®, HTL®, Nichiryo®, Biohit®, Jencons®, Thermo Scientific™ FinnpiPETTE™, Elkay®, Brand®

TIPS AND PIPETTES / PUNTALI E PIPETTE

CONDUCTIVE TIPS PUNTALI CONDUTTIVI

Black tips with electrical conductivity, obtained thanks to the conductive polypropylene, which allows the robotic pipetting systems to recognize the filling level. Moreover, the conductivity guarantees the minimal immersion of the tip into the liquid, allowing to handle precisely even the smallest volume, without any contamination risk. Sterile conductive tips are DNase, RNase, ATP and Pyrogen free. Available in ready-to-use rack or in bulks.

Puntali neri con conduttività elettrica, ottenuta grazie al polipropilene conduttivo, che permette ai sistemi di pipettaggio robotizzati di rilevare il livello di riempimento. La conduttività garantisce, inoltre, la minima immersione nel liquido, consentendo di maneggiare anche i più piccoli volumi con estrema precisione, senza alcun rischio di contaminazione. I puntali conduttivi in versione sterile sono DNasi, RNasi e ATP free, Apirogeni. Disponibili in rack pronti per l'uso oppure in sacchetti sfusi.



CONDUCTIVE TIPS QIAGEN® TYPE PUNTALI CONDUTTIVI MODELLO QIAGEN®

COD.	VOL. µL	PACKING/CONFEZIONE	COMPATIBILITY/COMPATIBILITÀ
8200	300	Tray 96 pcs / Vassoio 96 pz	Abbott Diagnostic: en41isa bioMérieux: DiaVinci
8201	300	Bag 960 pcs / Sacchetto 960 pz	Bio-Rad: Evolis Biotest: Quickstep
9200	300	Sterile - Tray 96 pcs / Vassoio 96 pz - with filter / con filtro	Dade Behring (Siemens): SEP 2000 Advance DiaSorin: ETI-Max 3000
8300	1100	Tray 96 pcs / Vassoio 96 pz	Diffchemb: T4U Euroimmun: Euroimmun Analyzer
8301	1100	Bag 960 pcs / Sacchetto 960 pz	Grifols: Triturus Human: Elisys Quattro
9300	1100	Sterile - Tray 96 pcs / Vassoio 96 pz - with filter / con filtro	Qiagen: Biorobot 3000, 5000, 9600, 9604, Biorobot universal Stratec: Gemini Virion\Serion: Immunomat TWINsystem



CONDUCTIVE TIPS TECAN® TYPE PUNTALI CONDUTTIVI MODELLO TECAN®

COD.	VOL. µL	PACKING/CONFEZIONE	COMPATIBILITY/COMPATIBILITÀ
8650	50	Tray 96 pcs / Vassoio 96 pz	Tecan: Genesis, Freedom EVO, MiniPrep,
9650	50	Sterile - Tray 96 pcs / Vassoio 96 pz - with filter / con filtro	Cavro
8600	200	Tray 96 pcs / Vassoio 96 pz	Qiagen/Corbett: CAS 1200/4200/4800, QIAgility
9600	200	Sterile - Tray 96 pcs / Vassoio 96 pz - with filter / con filtro	Perkin Elmer (Packard): Multiprobe II,
8700	1000	Tray 96 pcs / Vassoio 96 pz	Janus (with Multiprobe head)
9700	1000	Sterile - Tray 96 pcs / Vassoio 96 pz - with filter / con filtro	Abbott Diagnostic: m2000



CONDUCTIVE TIPS HAMILTON MICROLAB® STARLINE TYPE PUNTALI CONDUTTIVI MODELLO HAMILTON MICROLAB® STARLINE

COD.	VOL. µL	PACKING/CONFEZIONE	COMPATIBILITY/COMPATIBILITÀ
8850	50	Tray 96 pcs / Vassoio 96 pz	
9850	50	Sterile - Tray 96 pcs / Vassoio 96 pz - with filter / con filtro	
8800	300	Tray 96 pcs / Vassoio 96 pz	Hamilton Microlab Star™, Nimbus® and Vantage™
9800	300	Sterile - Tray 96 pcs / Vassoio 96 pz - with filter / con filtro	
8900	1000	Tray 96 pcs / Vassoio 96 pz	Roche® magNA
9900	1000	Sterile - Tray 96 pcs / Vassoio 96 pz - with filter / con filtro	



CONDUCTIVE TIPS OLYMPUS® TYPE PUNTALI CONDUTTIVI MODELLO OLYMPUS®

COD.	VOL. µL	PACKING/CONFEZIONE	COMPATIBILITY/COMPATIBILITÀ
8400	1200	Rack 140 pcs / pz	Olympus®: OLA 2500
8402	1200	Rack 140 pcs - with filter / con filtro	Beckman Coulter®: AutoMate 1250/2550



ROBOTIC TIPS FOR DYNEX® INSTRUMENTS PUNTALI ROBOTICI PER DYNEX®

Tips of high quality with specific characteristics suitable for automatic pipetting processes. For use with DSX and DS2 instruments.

Puntali di alta qualità con specifiche caratteristiche adatte a processi di pipettaggio automatico. Idonei per l'utilizzo con gli strumenti DSX e DS2.

COD.	VOL. µL	COLOUR/COLORE	PACKING/CONFEZIONE
9400	300 (sample tips)	Blue / Blu	Rack 108 pcs / pz
9450	1300 (reagent tips)	Neutral / Neutro	Rack 108 pcs / pz

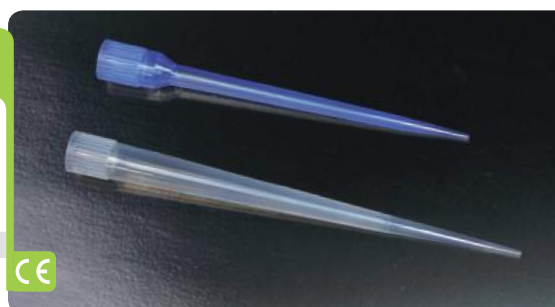

DISPENSER TIPS PUNTALE DISPENSATORI



Standard dispenser tips.
EPPENDORF®, GILSON®, BRAND®, RITTER®,
HTL® type compatible.

Puntali dispensatori modello standard.
Utilizzabili con dispensatori tipo EPPENDORF®,
GILSON®, BRAND®, RITTER®, HTL®.

Material: polypropylene.

Materiale: polipropilene.

COD.	VOL. ML	PACKING / CONFEZIONE
4301	0.5	100 pcs
4301/SG	0.5	Sterile - Ind. wrapped / Confezione singola
4311	1.25	100 pcs
4311/SG	1.25	Sterile - Ind. wrapped / Confezione singola
4321	2.5	100 pcs
4321/SG	2.5	Sterile - Ind. wrapped / Confezione singola
4331	5	100 pcs
4331/SG	5	Sterile - Ind. wrapped / Confezione singola



COD.	VOL. ML	PACKING / CONFEZIONE
4341	12.5	100 pcs
4341/SG	12.5	Sterile - Ind. wrapped / Confezione singola
4344*	25	100 pcs
4344/SG*	25	Sterile - Ind. wrapped / Confezione singola
4351*	50	25 pcs
4351/SG*	50	Sterile - Ind. wrapped / Confezione singola

* Each packaging unit contains one adapter / Ogni confezione contiene un adattatore

Dispenser tip "Plus" type. Up to the dimension of 10 mls, tips are supplied with a color-coded adapter for fast identification of the correct tip. For the versions 25 and 50 ml, adapters are separately supplied. Using the direct displacement method, the tips are proper for viscous, infectious and volatile liquids. Suitable for dispenser: Ripette®, Ripette®pro and Ripette®genX (Ritter GmbH) - eLine® Dispenser (Sartorius AG) - Multipette® 4780 and Multipette® Plus (Eppendorf AG) - Minilab 100, Minilab 101 and Minilab 201 (HTL Lab Solutions) - Distriman® and Repetman® (Gilson Inc.) - StepMate (Scilogex) - EasyStep and EasyStep electronic (Continental Lab Products Inc.) - RepeatOne® (Starlab AG) - Handrop (Nirco) - HandyStep®, HandyStep® S and HandyStep® electronic (Brand GmbH & Co. KG). To be used with the following dispensers (without display): Multipette® M4 e Multipette® Stream (Eppendorf AG). Sterile dispenser tips are ATP, DNA, DNase & RNase free, pyrogen free. Material: polypropylene.

Puntali dispensatori tipo "Plus". Fino alla dimensione di 10 ml, i puntali sono forniti con adattatore di colore specifico per una veloce identificazione del corretto puntale. Per le versioni 25 e 50 ml, gli adattatori sono fornibili separatamente. La tipologia di puntale consente la corretta dispensazione di liquidi viscosi, infettivi e volatili. Compatibili con dispensatori: Ripette®, Ripette®pro e Ripette®genX (Ritter GmbH) - eLine® Dispenser (Sartorius AG) - Multipette® 4780 e Multipette® Plus (Eppendorf AG) - Minilab 100, Minilab 101 e Minilab 201 (HTL Lab Solutions) - Distriman® e Repetman® (Gilson Inc.) - StepMate (Scilogex) - EasyStep e EasyStep electronic (Continental Lab Products Inc.) - RepeatOne® (Starlab AG) - Handrop (Nirco) - HandyStep®, HandyStep® S e HandyStep® electronic (Brand GmbH & Co. KG). Inoltre utilizzabili con i seguenti dispensatori (senza display): Multipette® M4 e Multipette® Stream (Eppendorf AG). I puntali dispensatori, nella versione sterile, sono ATP, DNA, DNase & RNase free, apirogeni. Materiale: polipropilene.



COD.	VOL. ML	PACKING / CONFEZIONE
5401	0.1	100 pcs
5401/SG	0.1	Sterile - Ind. wrapped / Confezione singola
5411	0.2	100 pcs
5411/SG	0.2	Sterile - Ind. wrapped / Confezione singola
5421	0.5	100 pcs
5421/SG	0.5	Sterile - Ind. wrapped / Confezione singola
5431	1	100 pcs
5431/SG	1	Sterile - Ind. wrapped / Confezione singola
5441	2.5	100 pcs
5441/SG	2.5	Sterile - Ind. wrapped / Confezione singola



COD.	VOL. ML	PACKING / CONFEZIONE
5451	5	100 pcs
5451/SG	5	Sterile - Ind. wrapped / Confezione singola
5461	10	100 pcs
5461/SG	10	Sterile - Ind. wrapped / Confezione singola
5481*	25	25 pcs
5481/SG*	25	Sterile - Ind. wrapped / Confezione singola
5491*	50	25 pcs
5491/SG*	50	Sterile - Ind. wrapped / Confezione singola

5481/ADA Adapter for dispenser tips 25 ml, red / Adattatore per puntali dispensatori 25 ml, rosso

5491/ADA Adapter for dispenser tips 50 ml, gray / Adattatore per puntali dispensatori 50 ml, grigio

* Supplied without adapter / Forniti senza adattatore

SEROLOGICAL PIPETTES

PIPETTE PER SIEROLOGIA



Sterile serological pipettes manufactured in virgin polystyrene, graduated. Non-dripping tip for pipette precision. Clear black graduations with easy-to-read scale markings guarantee maximum an accuracy of $\pm 2\%$. Descending & ascending graduations to help pipetting and negative graduations for extra capacity. Supplied with a cotton plug for protection against the suction of liquid into the pipetting device. Pipettes and packaging are color coded to simplify identification. Individually wrapped in paper/plastic peel-pack: peel for easy opening. Sterile by irradiation. Latex free, certified non-pyrogenic, not cytotoxic devices.

Pipette sierologiche sterili, graduate, prodotte in polistirolo vergine. Punta antigoccia per una massima precisione. La scala graduata stampata in nero è particolarmente visibile e di facile lettura e garantisce una accuratezza del $\pm 2\%$. La scala graduata discendente & ascendente agevola l'utilizzo e la gradazione negativa consente una capacità extra. Pipette cotonate per la protezione del dispositivo di pipettaggio dal liquido aspirato. Le pipette e il confezionamento sono dotate di codice colore per una facile identificazione. Confezionate singolarmente in peel-pack carta/plastica pelabile per una apertura agevolata. Sterili per irraggiamento. Dispositivi latex free, certificati non pirogenici, non citotossici.



COD.	VOL. ML	DIV. ML	COLOURI/COLORE	PACKING/CONFEZIONE
31014	1	1/100	Yellow / Giallo	Ind. wrapped / Confezione singola
31024	2	1/100	Green / Verde	Ind. wrapped / Confezione singola
31054	5	1/10	Blue / Blu	Ind. wrapped / Confezione singola
31104	10	1/10	Violet / Viola	Ind. wrapped / Confezione singola
31254	25	1/5	Red / Rosso	Ind. wrapped / Confezione singola
31504	50	1/2	Black / Nero	Ind. wrapped / Confezione singola

Sterile serological pipettes manufactured in virgin Polystyrene, graduated. Clear black printed graduations for maximum clarity. Accuracy of $\pm 1\%$ for nominal volume. Descending and ascending graduations to aid pipetting. Negative graduations for extra capacity. Color coded for ease of identification. Available individually wrapped plastic film or bulk packed for frequent use: reduces packaging waste. Sterile by irradiation. Certified non-pyrogenic.

Pipette sierologiche sterili, graduate, prodotte in polistirolo vergine. Graduazione stampata in nero per una visibilità massima, accuratezza $\pm 1\%$ del volume nominale, discendente & ascendente per agevolare il pipettaggio. Graduazione negativa per una capacità extra. Pipette con codice colore per una facile identificazione. Disponibili sia in confezione singola film plastico sia in sacchetti multipli, per usi comuni, che riducono i rifiuti di imballaggio. Sterili per irraggiamento. Certificati non pirogenici



COD.	VOL. ML	DIV. ML	COLOURI/COLORE	PACKING/CONFEZIONE
3001	1	1/100	Yellow / Giallo	Bags of 50 pcs / Sacchetti da 50 pz
3101	1	1/100	Yellow / Giallo	Ind. wrapped / Confezione singola
3002	2	1/100	Green / Verde	Bags of 50 pcs / Sacchetti da 50 pz
3102	2	1/100	Green / Verde	Ind. wrapped / Confezione singola
3105	5	1/10	Blue / Blu	Ind. wrapped / Confezione singola
3010	10	1/10	Orange / Arancione	Bags of 25 pcs / Sacchetti da 25 pz
3110	10	1/10	Orange / Arancione	Ind. wrapped / Confezione singola
3125	25	1/5	Red / Rosso	Ind. wrapped / Confezione singola



AUTOMATIC PIPETTOR
PIPETTATORE AUTOMATICO

Pipettor for suction and dispensing of liquids from plastic or glass pipettes from 0.1 to 100 ml. The easy handling and the very light weight (160 g) allow the filling simply pushing the suction bellows and moving the lever upward. In order to dose the liquid just press down the lever. With membrane filter to protect the aspirator/dispenser from liquids penetration.

Pipettatore per il prelievo e la dispensazione dei liquidi da pipette in plastica o in vetro da 0,1 a 100 ml. Molto pratico e leggero (160 g), facile da usare, si effettua il riempimento semplicemente schiacciando il soffietto di aspirazione e spostando la levetta verso l'alto. Per dosare il liquido basta premere in giù la levetta. Con filtro a membrana per proteggere l'aspiratore/dosatore dalla penetrazione di liquidi.

Autoclavable.

Autoclavabile.

COD.

3250

3215

3216

Membrane filter 0.2 µm / Filtro a membrana 0,2 µm - Sterile

Membrane filter 0.2 µm / Filtro a membrana 0,2 µm - Non sterile



PIPETTES PUMPS
ASPIRATORI PER PIPETTE

In polypropylene, for any kind of pipettes, both glass and plastic. Suction and dispensing are achieved by rotating the wheel. A lever pressure ensures that all liquid is evacuated.

In polipropilene, adatti a tutti i tipi di pipette, sia in vetro che in plastica. Aspirazione e dosaggio tramite la rotella girevole. Completa e rapida fuoriuscita del liquido mediante pressione della levetta.

COD.

3851

3852

3853

VOL. PIPETTE ML

1/2

5/10

25

COLOUR / COLORE

Blue / Blu

Green / Verde

Red / Rosso



PIPETTES FILLER
POMPETTA DI GOMMA A TRE VALVOLE

In red rubber, provided with three spheric glass valves: air exhaust, liquid filling and dispensing. Universal model, it can be used with all pipettes. Complete with rubber adapter to use pipettes with capacities more than 20 ml.

In gomma rossa con tre valvole sferiche in vetro: espulsore aria, riempimento e dosaggio liquido. Modello universale, adattabile a qualsiasi pipetta. Dotata di uno speciale raccordo in gomma che consente di utilizzare anche le pipette con capacità superiore a 20 ml.

COD.

3800



UNIVERSAL SAFETY PIPETTES BULB
ASPIRATORE UNIVERSALE PER PIPETTE

In red rubber and silicone, it prevents from mouth pipetting and, therefore, from any contamination risk.

In gomma rossa e silicone, elimina il pipettaggio con la bocca e, quindi, ogni rischio di contaminazione.

COD.

3860

ROUND PIPETTES STAND
PORTAPIPETTE CIRCOLARE

In polypropylene, with rotating support to host 94 pipettes Ø max 14 mm.

In polipropilene, con supporto girevole per 94 pipette Ø max 14 mm.

Autoclavable.

Autoclavabile.

COD.	Ø MM	H MM
3300	232	473



CYLINDER FOR PIPETTES
CILINDRO PER PIPETTE

In polypropylene, with polyethylene lid. Particularly suitable for keeping clean pipettes apart from the contact with air. It can be used to put pipettes in autoclave (PE lid to be removed).

In polipropilene, con coperchio in polietilene. Particolarmente utile per conservare pipette pulite al di fuori del contatto con l'aria. Può essere utilizzato per autoclavare le pipette (rimuovere il coperchio in PE).

COD.	Ø MM	H MM
3400	82	426



DEEP TRAY FOR PIPETTES
BACINELLA UNIVERSALE PER PIPETTE

In PVC, for pipettes of different dimensions. It can accommodate 7 pipettes (Ø not more than 20 mm) lengthwise and 16 pipettes (Ø not more than 10 mm) sideways.

In PVC, per pipette di varie dimensioni. Può contenere 7 pipette longitudinalmente (Ø non superiore a 20 mm) e 16 pipette lateralmente (Ø non superiore a 10 mm).

COD.	DIM. MM	H MM
3500	216 x 283	40



PIPETTES – TRAY FOR DRAWER
PORTAPIPETTE PER CASSETTO

In PVC. It can contain around 30 pipettes. Divided in 4 sectors for 1, 2, 5 and 10 ml pipettes.

In PVC. Contiene circa 30 pipette. Diviso in 4 scomparti per pipette da 1, 2, 5 e 10 ml.

COD.	DIM. MM	H MM
3600	300 x 426	30





VERTICAL PIPETTES HOLDER
PORTAPIPETTE VERTICALE

In polypropylene, with 3 levels, it can contain 16 pipettes (n. 8 pipettes max Ø 10 mm + n. 8 pipettes max Ø 15 mm). Its base is provided with small draining holes.

In polipropilene, a tre livelli, può contenere 16 pipette (n. 8 pipette max Ø 10 mm + n. 8 pipette max Ø 15 mm). La base è provvista di piccoli fori di drenaggio.

COD.	DIM. MM	H MM
3700	200 x 75	150



BENCH PIPETTES HOLDER
PORTAPIPETTE DA BANCO

Bench pipette holder, in PMMA. The perfect transparency allows to see its content from any angle. Complete with four slightly inclined shelves which allow to accommodate serological pipettes in plastic or glass of different capacities.

Portapipette da banco, in PMMA. La perfetta trasparenza consente la visione del contenuto da qualsiasi angolazione. Dotato di quattro ripiani di appoggio leggermente inclinati che consentono di alloggiare pipette sierologiche in plastica o in vetro di diverse capacità.

COD.	DIM. MM
3950	300 x 100 x 420



AUTOMATIC PIPETTES RINSING SET
LAVAPIPETTE AUTOMATICO

In polypropylene, ideal for glass serological pipettes washing in a fast and safe method, as well in Laboratories where radioactive, caustic and toxic materials are in use. The soft polyethylene bottom removes the risk of pipettes breakage. It is provided with water drainer and it is used with pipette baskets. It can be used also with pipette jars with several baskets, in order to effect the soak of more glassware groups by using the same detergent solution.

In polipropilene, ideale per lavare pipette sierologiche in vetro in modo rapido e sicuro, anche in laboratori nei quali si faccia uso di prodotti radioattivi, corrosivi o tossici. Il fondo in polietilene elastico elimina il rischio di rottura delle pipette. E' provvisto di scarico dell'acqua e si utilizza con i canestri portapipette. Si può usare un contenitore con più canestri in modo da effettuare l'ammollo di più gruppi di vetrerie utilizzando la stessa soluzione detergente.

COD.	TYPE/TIPO	Ø MM	H MM
3900	Automatic pipettes washer Lavapipette automatico	170	734
3905	Pipettes jar Contenitore pipette	162	650
3910	Pipettes basket Canestro portapipette	145	648

PASTEUR PIPETTES PIPETTE PASTEUR

Ideal to transfer and dispense liquids in all types of laboratories, eliminating the risk of contamination. Available in non sterile dispenser boxes, in sterile bags of 5 pieces and sterile individually wrapped.

Material: polyethylene.

Ideali per trasferire e dispensare liquidi in tutti i tipi di laboratori, eliminando il rischio di contaminazioni. Disponibili non sterili in scatole dispenser, sterili in confezioni da 5 pezzi e sterili in confezione singola.

Materiale: polietilene.



1 ML PASTEUR PIPETTES PIPETTE PASTEUR DA 1 ML

Length 150 mm - External capillary Ø 5 mm. Total capacity 5 ml - 23 drops/ml. Graduated at 0.25 - 0.50 - 0.75 - 1 ml. *Lungh. 150 mm - Ø esterno capillare 5 mm. Capacità totale 5 ml - 23 gocce/ml. Graduate a 0,25 - 0,50 - 0,75 - 1 ml.*

COD.	PACKING / CONFEZIONE
1501	Non sterile Dispenser boxes of 500 pcs / Scatole da 500 pz
1501/SG	Sterile Bags of 5 pcs / Sacchetti da 5 pz
1501/SG/CS	Sterile Individually wrapped / Confezione singola

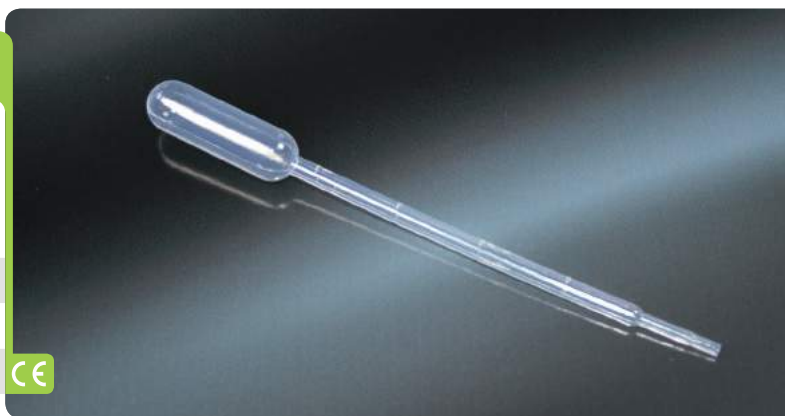

3 ML PASTEUR PIPETTES PIPETTE PASTEUR DA 3 ML

Length 150 mm - External capillary Ø 7.8 mm. Total capacity 7 ml - 21 drops/ml. Graduated at 0.50 - 1 - 1.5 - 2 - 2.5 - 3 ml. *Lungh. 150 mm - Ø esterno capillare 7,8 mm. Cap. totale 7 ml - 21 gocce/ml. Graduate a 0,50 - 1 - 1,5 - 2 - 2,5 - 3 ml.*

COD.	PACKING / CONFEZIONE
1502	Non sterile Dispenser boxes of 500 pcs / Scatole da 500 pz
1502/SG	Sterile Bags of 5 pcs / Sacchetti da 5 pz
1502/SG/CS	Sterile Individually wrapped / Confezione singola

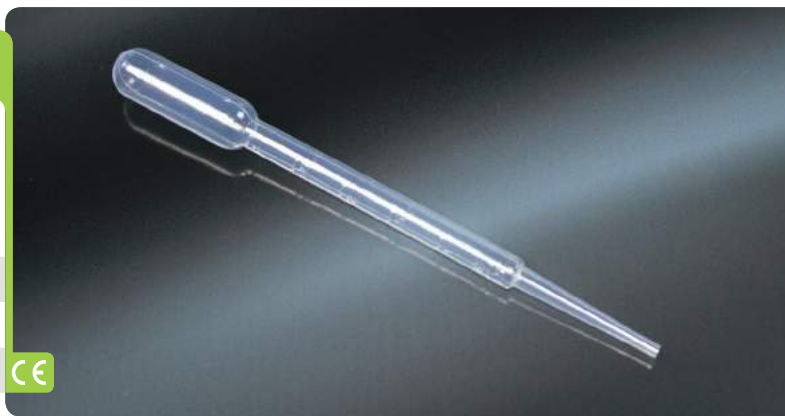

CAPILLARY PASTEUR PIPETTES PIPETTE PASTEUR CAPILLARI

Length 150 mm - External capillary Ø 2.5 mm. Total capacity 4 ml - 28 drops/ml. *Lungh. 150 mm - Ø esterno capillare 2,5 mm. Cap. totale 4 ml - 28 gocce/ml.*

Not graduated.

Non graduate.

COD.	PACKING / CONFEZIONE
1503	Non sterile Dispenser boxes of 500 pcs / Scatole da 500 pz
1503/SG	Sterile Bags of 5 pcs / Sacchetti da 5 pz
1503/SG/CS	Sterile Individually wrapped / Confezione singola

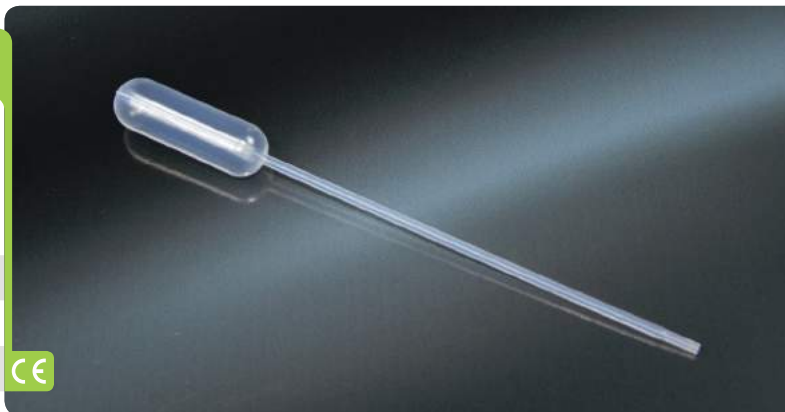

PASTEUR PIPETTES PIPETTE PASTEUR



LONG STEM PASTEUR PIPETTES PIPETTE PASTEUR GAMBO LUNGO

Length 230 mm - External capillary Ø 5 mm. Total capacity 6 ml. Bulb draw 3.5 ml. 24 drops/ml. Not graduated.

Lungh. 230 mm - Ø esterno capillare 5 mm. Cap. totale 6 ml. Cap. bulbo 3,5 ml. 24 gocce/ml. Non graduate.

COD.	PACKING / CONFEZIONE
1523	Non sterile - Dispenser boxes of 400 pcs / Scatole da 400 pz
1523/SG	Sterile - Bags of 5 pcs / Sacchetti da 5 pz
1523/SG/CS	Sterile - Individually wrapped / Confezione singola



FINE TIP PASTEUR PIPETTES PIPETTE PASTEUR PUNTA FINE

Length 150 mm - External capillary Ø 4.5 mm. Total capacity 5 ml. Bulb draw 3.5 ml. Not graduated.

Lungh. 150 mm - Ø esterno capillare 4,5 mm. Cap. totale 5 ml. Cap. bulbo 3,5 ml. Non graduate.

COD.	PACKING / CONFEZIONE
1511	Non sterile - Dispenser boxes of 500 pcs / Scatole da 500 pz
1511/SG	Sterile - Bags of 5 pcs / Sacchetti da 5 pz
1511/SG/CS	Sterile - Individually wrapped / Confezione singola



SHORT STEM PASTEUR PIPETTES PIPETTE PASTEUR GAMBO CORTO

Length 85 mm - External capillary Ø 2.5 mm. Total capacity 4 ml. Bulb draw 3.5 ml. Not graduated.

Lungh. 85 mm - Ø esterno capillare 2,5 mm. Cap. totale 4 ml. Cap. bulbo 3,5 ml. Non graduate.

COD.	PACKING / CONFEZIONE
1515	Non sterile - Dispenser boxes of 700 pcs / Scatole da 700 pz
1515/SG	Sterile - Bags of 5 pcs / Sacchetti da 5 pz
1515/SG/CS	Sterile - Individually wrapped / Confezione singola

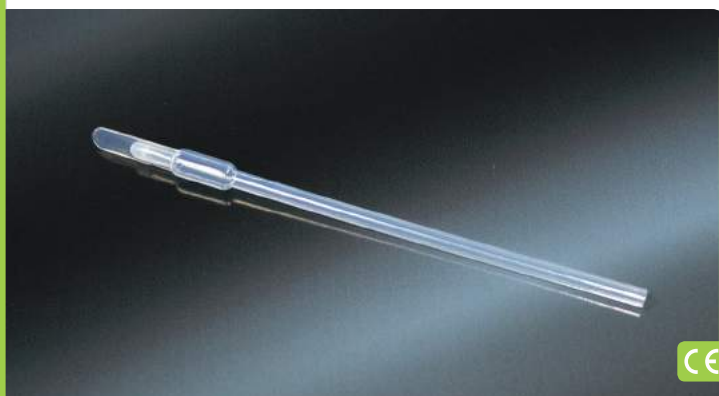

0.8 ML PADDLE PASTEUR PIPETTES PIPETTE PASTEUR SPECIALI 0,8 ML

Used for small volumes transfer. The integrated rigid paddle can be used for mixing and smearing. Length 125 mm - External capillary Ø 3.6 mm. Total capacity 0.8 ml. Bulb draw 0.2 ml. Not graduated.

Utilizzate per il trasferimento di piccoli volumi. La pala integrata nel bulbo può essere usata per miscelazione. Lunghezza 125 mm - Ø esterno capillare 3,6 mm. Capacità totale 0,8 ml. Capacità bulbo 0,2 ml. Non graduate.

COD.	PACKING / CONFEZIONE
1518	Non sterile - Dispenser boxes of 2000 pcs / Scatole da 2000 pz
1518/SG	Sterile - Bags of 5 pcs / Sacchetti da 5 pz
1518/SG/CS	Sterile - Individually wrapped / Confezione singola



1 ML PADDLE PASTEUR PIPETTES PIPETTE PASTEUR SPECIALI 1 ML

Used for small volumes transfer. The integrated rigid paddle can be used for mixing and smearing. Length 130 mm - External capillary Ø 3.8 mm. Tip Ø 1.85 mm. Total capacity 1 ml. Bulb draw 0.2 ml. Not graduated.

Utilizzate per il trasferimento di piccoli volumi. La pala integrata nel bulbo può essere usata per miscelazione. Lunghezza 130 mm - Ø esterno capillare 3,8 mm. Punta Ø 1,85 mm. Capacità totale 1 ml. Capacità bulbo 0,2 ml. Non graduate.

COD.	PACKING / CONFEZIONE
1519	Non sterile - Dispenser boxes of 2000 pcs / Scatole da 2000 pz
1519/SG	Sterile - Bags of 5 pcs / Sacchetti da 5 pz
1519/SG/CS	Sterile - Individually wrapped / Confezione singola





INSTRUMENTATION PRODUCTS *ARTICOLI PER STRUMENTAZIONE*

APTACA



MULTI-PURPOSE SAMPLE CUPS
TAZZINE PER STRUMENTAZIONI

Multi-purpose sample cups designed to be used on the most popular automated analyzers. They have excellent optical properties.

Tazzine portacampione progettate per essere utilizzate con i più comuni analizzatori automatici. Con ottime proprietà ottiche.

Material: polystyrene.

Materiale: polistirolo.

COD.	VOL. ML	DIM. MM	COMPATIBILITY / COMPATIBILITÀ
1022	1,5	Ø 13.80 x 22.60	Technicon®, Beckman®, Konelab®, BioSystems® A15, BioMerieux® (AG-2 and ASCA), MLA® 1600C and similar.
5830	1,5	Ø 13.90 x 24.70	Technicon® (Chem-I and RA 1000), Konelab® and similar.
1023	4	Ø 17.26 x 37.90	Technicon® Konelab®, Roche® Cedex®, Sysmex® CA 540 and similar.



GENSEAC® SAMPLE CUPS
TAZZINE PER CAMPIONI TIPO GENSEAC®

Sample cups designed for automated analyzers Genseac®, Technicon®, Beckman® Access®, Siemens® Immulite 1000, Alpha Wassermann® Gemstar®, Bio-Chem® Labs ATEC ISE+, DPC® Immulite®, IL - Instrumentation Laboratory® ACL® and similar. They have excellent optical properties.

Tazzine portacampione progettate per essere utilizzate con analizzatori automatici Genseac®, Technicon®, Beckman® Access®, Siemens® Immulite 1000, Alpha Wassermann® Gemstar®, Bio-Chem® Labs ATEC ISE+, DPC® Immulite®, IL - Instrumentation Laboratory® ACL® e similari. Con ottime proprietà ottiche.

Material: polystyrene.

Materiale: polistirolo.

COD.	VOL. ML	DIM. MM
1024	0.5	Ø 13.55 x 24.50



CENTRIFICHEM® SAMPLE CUPS
TAZZINE PER CAMPIONI TIPO CENTRIFICHEM®

Multi-purpose sample cups with excellent optical properties.

Tazzine portacampione con ottime proprietà ottiche.

Material: polystyrene.

Materiale: polistirolo.

COD.	VOL. ML	DIM. MM	COMPATIBILITY / COMPATIBILITÀ
1024/V	0.25	Ø 14 x 16	CentrifChem®, Beckman® Synchron® and similar.
1022/V	2	Ø 16 x 24	Beckman® Access®, Hyland Laser Beam Analyzer, IL Instrumentation Laboratory® ACL®, Olympus® AU400 / AU600 / AU640 / AU2700 / AU5400, Sysmex® CA 540 and similar.



KODAK® SAMPLE CUPS
TAZZINE PER CAMPIONI TIPO KODAK®

Sample cups designed to use with automated analyzers Kodak® Ektachem®, Idexx® Laboratories Catalys® DX, Metrolab® 2300, Ortho® Vitros® 250 & Vitros® 750, Roche® Cobas Integra® and similar.

Tazzine portacampione idonee per analizzatori automatici Kodak® Ektachem®, Idexx® Laboratories Catalys® DX, Metrolab® 2300, Ortho® Vitros® 250 & Vitros® 750, Roche® Cobas Integra® e similari.

Material: polystyrene.

Materiale: polistirolo.

COD.	VOL. ML	DIM. MM
5870	0.5	Ø 16 x 20

SAMPLE CUPS AND CUVETTES FOR AUTOMATED ANALYZERS TAZZINE E CUVETTE PER ANALIZZATORI AUTOMATICI

HITACHI® SAMPLE CUPS TAZZINE PER CAMPIONI PER HITACHI®

Sample cups designed to be used with Hitachi 704/705, 717/914, 747, 902, 911/912, 917 chemistry analyzers and similar. They are compatible with Carolina Liquid Chemistries™ Biolis 24i, Olympus® AU480E, Roche® Cobas Integra® / Elecsys® 1010 and 2010, Stanbio Laboratory® Sirrus, Ilab 600 - 650, Tosoh® AIA-600 and similar. They have excellent optical properties.

Tazzine portacampione idonee per essere utilizzate con analizzatori automatici Hitachi 704/705, 717/914, 747, 902, 911/912, 917. e similari. Tazzine compatibili con strumenti Carolina Liquid Chemistries™ Biolis 24i, Olympus® AU480E, Roche® Cobas Integra® / Elecsys® 1010 and 2010, Stanbio Laboratory® Sirrus, Ilab 600 - 650, Tosoh® AIA-600 e similari. Con ottime proprietà ottiche.

Material: polystyrene.

Materiale: polistirolo.

COD.	VOL. ML	DIM. MM
5901	3	Ø 17 x 38



PAEDIATRIC SAMPLE CUPS FOR HITACHI® TAZZINE PER CAMPIONI PEDIATRICHE PER HITACHI®

Paediatric sample cups to be used also on Cobas Integra®, Elecsys® and Core® instruments.

Tazzine pediatriche utilizzabili anche su Cobas Integra®, Elecsys® e Core®.

Material: polystyrene.

Materiale: polistirolo.

COD.	VOL. ML	DIM. MM
5903	0.5	Ø 17 x 37



HITACHI® CUVETTES CUVETTE PER HITACHI®

Cuvettes segments suitable for the Hitachi® 902, 911/912 and 717/914 analyzers and other compatible brand. Precision molded of virgin clear PMMA or Bionex with excellent optical properties.

Segmenti multicuvette compatibili con analizzatori Hitachi® 902, 911/912 e 717/914 e strumenti compatibili. Prodotti con estrema precisione in PMMA o Bionex otticamente trasparente.

COD.	MAT.	DIM. MM	TYPE / TIPO
5710	BIONEX	112 x 44.1 x 46	8 cuvettes rack for HITACHI 902 / rack con 8 cuvette per HITACHI 902
5720	BIONEX	167 x 47 x 40.4	20 cuvettes rack for HITACHI 911/912 / rack con 20 cuvette per HITACHI 911/912
5730	PMMA	165 x 48 x 41	20 cuvettes rack for HITACHI 717/914 / rack con 20 cuvette per HITACHI 717/914



COVERS FOR SAMPLE CUPS TAPPI PER TAZZINE CAMPIONI

Material: polyethylene.

Materiale: polietilene.

COD.	TYPE / TIPO
1124	Anti-evaporation for art. 1022 - 5830 - 1024 - 1024/V - 5870 Antievaporazione per art. 1022 - 5830 - 1024 - 1024/V - 5870
1126	Push-on for art. 1022 - 1024 - 1024/V - 5901 A pressione per art. 1022 - 1024 - 1024/V - 5901



OLYMPUS® AU400/AU640 SAMPLE CUPS TAZZINE PER CAMPIONI TIPO OLYMPUS® AU400/AU640

Material: polystyrene.

Materiale: polistirolo.

COD.	VOL. ML	DIM. MM
5907	4.5	Ø 13.7x 49





CUVETTES FOR SPECTROPHOTOMETER
CUVETTE PER SPETTROFOTOMETRO

Macro and semi-micro disposable cuvettes for spectrophotometry, 2 optical faces, optical path 10 mm. In optical PS, they assure an optimum transparency range from 340 to 800 nm and, in PMMA UV grade, from 280 to 800 nm. Absorbance variations are within a range of 1%, extremely important condition for serial tests. Packed in styrofoam boxes of 100 pieces with lid, dust proof.

Cuvette monouso macro e semi-micro per spettrofotometria, 2 facce ottiche, cammino ottico 10 mm. In PS ottico, assicurano una trasparenza ottimale da 340 a 800 nm e, in PMMA UV grade, da 280 a 800 nm. Le variazioni di assorbimento sono contenute nell'intervallo di 1%, condizione estremamente importante soprattutto per analisi in serie. Confezionate in stivali con coperchio in polistirolo espanso da 100 pezzi, a prova di polvere.

COD.	MAT.	VOL. ML	DIM. MM	TYPE / TIPO
1015	PS	2-4	10 x 10 x 45	MACRO
1016	PS	0.5-2	10 x 4 x 45	SEMI-MICRO
1045	PMMA	2-4	10 x 10 x 45	MACRO
1046	PMMA	0.5-2	10 x 4 x 45	SEMI-MICRO



CAP FOR CUVETTES
TAPPO PER CUVETTE

Push-in stoppers for closing cuvettes, with square opening (10 x 10 mm).

Tappo a pressione per la chiusura delle cuvette con imboccatura a sezione quadrata (10 x 10 mm).

Material: polyethylene.

Materiale: polietilene.

COD.	DIM. MM
5015	10 x 10



CUVETTES HOLDER
PORTACUVETTE

It can accommodate 12 cuvettes dim. 10 x 10 mm. Ideal for preparation work or for storage and protection of cuvettes.

Può contenere 12 cuvette dim. 10 x 10 mm. Ideale per il lavoro di preparazione o per la conservazione e protezione delle cuvette.

Material: polyethylene.

Materiale: polietilene.

COD.	PLACES/POSTI	DIM. MM
10415	12	17 x 50 x 15



ABBOTT® ARCHITECT® SAMPLE CUPS
TAZZINE PER CAMPIONI TIPO ABBOTT® ARCHITECT®

Material: polystyrene.

Materiale: polistirolo.

COD.	DIM. MM
5840	Ø 19.8 x 49



ABBOTT® AxSYM® SAMPLE CUPS
TAZZINE PER CAMPIONI TIPO ABBOTT® AxSYM®

Sample cups designed to use with immunochemical automated analyzers Abbot® AxSYM®. Compatible with Abbot® Architect®, Sigma® Amax 190 and similar.

Tazzine portacampione idonee per analizzatori automatici di immunochimica Abbot® AxSYM®. Compatibili con analizzatori Abbot® Architect®, Sigma® Amax 190 e similari.

Material: polystyrene.

Materiale: polistirolo.

COD.	DIM. MM
5860	Ø 17.50 x 53

SAMPLE CUPS AND CUVETTES FOR AUTOMATED ANALYZERS TAZZINE E CUVETTE PER ANALIZZATORI AUTOMATICI

MULTICELL CUVETTES FOR KONELAB® 20/20XT/PRIME 30/PRIME 60 CUVETTE MULTICELLE PER KONELAB® 20/20XT/PRIME 30/PRIME 60

In PMMA with high optical transparency.
Racks of 30 multicuvettes (12 reaction measurement cells in a row for each multicuvette).
Packs of 30 racks supplied with 2 forceps for easy insert of multicuvettes into the analyzer.

In PMMA ad alta trasparenza ottica.
Rack da 30 multicuvette. Ogni multicuvette è composta da 12 celle.
Imballi da 30 rack con in dotazione n°2 pinzette per il trasferimento nell'analizzatore.

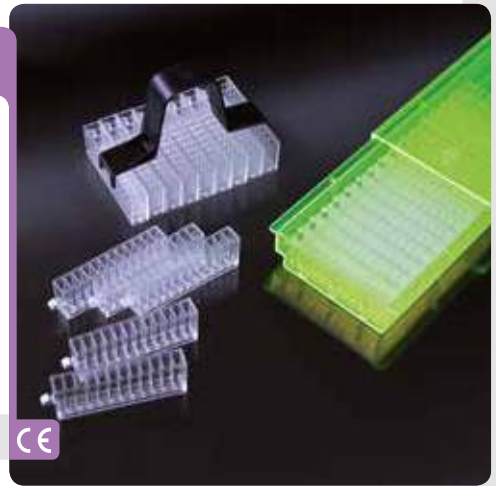

CE

COD.	MULTICUVETTE DIM. MM	CELL / CELLA DIM. MM
18600	52.5 x 18 x 8.5	6.95 x 4.5

CUVETTES SEGMENTS FOR COBAS MIRA® CUVETTE SEGMENTI PER COBAS MIRA®

12 cuvettes segments, compatible with Roche® Cobas Mira® and Mira Plus®, Horiba® ABX Pentra 400 and similar.

Segmenti a 12 cuvette compatibili con Roche® Cobas Mira® e Mira Plus®, Horiba® ABX Pentra 400 e similari.

Material: PMMA.

Materiale: PMMA.

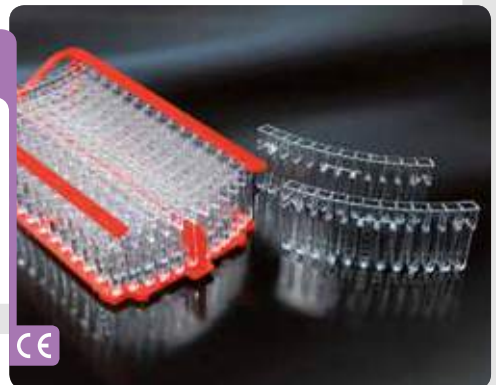

CE

COD.	PACKING / CONFEZIONE
18100	Ind. wrapped / Confezione singola
18101	Rack of 15 segments / Rack da 15 segmenti

CIBA CORNING® EXPRESS 550® AND PLUS® CUVETTES CUVETTE PER CIBA CORNING® EXPRESS 550® E PLUS®

Multi-cuvette segments (5 places) designed to use on Ciba Corning® (Bayer®) Express® 550 and Express® Plus, supplied in cartridge of 13 segments, package of 100 cartridges. Each package contains 24 recovery bags which, suitably installed on the instrument, allows the collection of used cuvettes without the user will come into contact.

Segmenti multi-cuvette (5 celle) utilizzabili con Ciba Corning® (Bayer®) Express® 550 e Express® Plus, fornite in rack da 13 segmenti, confezioni da 100 rack. Ogni confezione contiene 24 sacchetti di recupero che, opportunamente montati sullo strumento, permettono la raccolta delle cuvette usate senza che l'utilizzatore ne venga in contatto.

Material: PMMA.

Materiale: PMMA.



CE

COD.	DIM. MM
5630	30.5 x 14 x 20.5

CIBA CORNING® EXPRESS 550® AND PLUS® SAMPLE CUPS TAZZINE PER CIBA CORNING EXPRESS 550® E PLUS®

For paediatric use.

Per uso pediatrico.

Material: polystyrene.

Materiale: polistirolo.



CE

COD.	VOL. ML	DIM. MM
5640	1	Ø 12.5 x 19.1
5650	0.8	Ø 12.5 x 19.1

GILFORD® SAMPLE CUPS TAZZINE PER CAMPIONI TIPO GILFORD®

Sample cups designed to use with analyzer systems Gilford®, Schiaparelli® ACE®, Alpha Wassermann® Ace®/Alera® and similar.

Tazzine per analizzatori Gilford®, Schiaparelli® ACE®, Alpha Wassermann® Ace®/Alera® e similari.

Material: polystyrene.

Materiale: polistirolo.



CE

COD.	VOL. ML	DIM. MM
1526	0.5	Ø 9.65 x 22.65



SIGMA® AMELUNG® KCI DELTA™ COAGULATION ANALYZER CUVETTES
 CUVETTE PER COAGULOMETRO TIPO SIGMA® AMELUNG® KCI DELTA™

Cuvettes macro type designed to use with coagulation analyzers Sigma® Amelung® KC1 Delta™, KC4A Macro and similar.

Cuvette tipo macro per coagulometri Sigma® Amelung® KC1 Delta™, KC4A Macro e similari.

Dim. Ø 18,65/11,25 x 22,8 mm.
 Material: polystyrene.

*Dim. Ø 18,65/11,25 x 22,8 mm.
 Materiale: polistirolo.*

COD.	VOL. ML	TYPE / TIPO
5941	1	Without mixers / Senza sfere
5941/S	1	With metallic mixers / Con sfere metalliche



SIGMA® AMELUNG® KC4 DELTA™ COAGULATION ANALYZER CUVETTES
 CUVETTE PER COAGULOMETRO TIPO SIGMA® AMELUNG® KC4 DELTA™

Cuvettes micro type designed to use with coagulation analyzers Sigma® Amelung® KC4 Delta™, KC4A Micro, KC1A Micro and similar. Supplied with metallic balls mixers.

Cuvette tipo micro per coagulometri Sigma® Amelung® KC4 Delta™, KC4A Micro, KC1A Micro e similari. Fornite complete di sfere metalliche.

Material: polystyrene.

Materiale: polistirolo.

COD.	DIM. MM
5890	Ø 18,8 x 23



CUVETTES FOR FIBRINTIMER® COAGULATION ANALYZER
 CUVETTE PER COAGULOMETRO TIPO FIBRINTIMER®

Cuvettes designed to use with Dade Behring® (Siemens®) FibrinTimer®, Hospitex Diagnostics® Clot and similar instruments, used to determine the coagulation speed, supplied with metallic mixers.

Cuvette per Dade Behring® (Siemens®) FibrinTimer®, Hospitex Diagnostics® Clot e similari, strumenti per la determinazione dei parametri di coagulazione. Fornite con mixer metallici.

Material: polystyrene.

Materiale: polistirolo.

COD.	VOL. ML	DIM. MM
5930	1.3	Ø 11,9 x 34,50



CUVETTES FOR ACCU COADATA® COAGULATION ANALYZER
 CUVETTE PER COAGULOMETRO TIPO ACCU COADATA®

Cuvettes designed to use with coagulation analyzers CoaDATA®, Sigma® Accustasis®, Dade Behring® (Siemens®) BFT2® and similar. Supplied with magnetic stirring bars.

Cuvette per coagulometri CoaDATA®, Sigma® Accustasis®, Dade Behring® (Siemens®) BFT2® e similari. Fornite complete di ancorette metalliche magnetiche.

Material: polystyrene.

Materiale: polistirolo.

COD.	DIM. MM
5971	Ø 8,6 x 35,1

CUVETTES AND REACTIONS TUBES FOR COAGULATION ANALYZERS

CUVETTE E TAZZINE PER COAGULOMETRI

CUVETTES FOR SEAC CLOT® S2 COAGULATION ANALYZER

CUVETTE PER COAGULOMETRO TIPO SEAC® CLOT S2

Supplied with magnetic stirring bars.
Packed in styrofoam boxes of 100 pieces with lid, dust proof.

Material: polystyrene.

*Fornite con ancorette magnetiche.
Confezionate in stativi con coperchio da 100 pezzi, a prova di polvere.*

Materiale: polistirolo.

COD.	DIM. MM
5984	Ø 13.4 x 34.7



CUVETTES FOR OPTION® BEHNK® THROMBOTIMER® COAGULATION ANALYZERS

CUVETTE PER COAGULOMETRI TIPO OPTION®, BEHNK® THROMBOTIMER®

Supplied with metallic mixers.

Material: polystyrene.

Fornite complete di sfere metalliche.

Materiale: polistirolo.

COD.	VOL. ML	DIM. MM
5931	0.8	Ø 8.6 x 22.20



CUVETTES FOR TECO® – DIAMED® – DIALAB® COAGULATION ANALYZERS

CUVETTE PER COAGULOMETRI TIPO TECO® – DIAMED® – DIALAB®

In polystyrene with high optical transparency.

In polistirolo ad alta trasparenza ottica.

COD.	VOL. ML	DIM. MM	TYPE / TIPO
5951	0.8	Ø 10 x 23.4	1 cell / 1 cella
5961	0.6	Ø 10 x 23.4 x 29.7	2 cells / 2 celle



REACTION TUBES FOR SYSMEX® CA® SERIES ANALYZERS

TAZZINE PER COAGULOMETRI TIPO SYSMEX® CA®

Reaction tubes for the use with the Sysmex® CA50, CA500, CA1000, CA1500, CA5000 and CA7000 coagulation analyzers.

Material: polystyrene.

Tazzine compatibili con coagulometri Sysmex® CA50, CA500, CA1000, CA1500, CA5000 e CA7000.

Materiale: polistirolo.

COD.	VOL. ML	DIM. MM
5520	1.8	Ø 10 x 30



STAGO® STar+® COAGULATION ANALYZER CUVETTES

CUVETTE PER COAGULOMETRO TIPO STAGO® STar+®

Material: polystyrene.

Materiale: polistirolo.

COD.	DIM. MM
5880	65.5 x 15.8 x 30





CELL COUNTERS CUPS
CONTENITORI PER CONTAGLOBULI

Cups for the counting of blood corpuscles.

Contenitori per contaglobuli.

COD.	TYPE / TIPO	DIM. MM
1250/T	COULTER® - Trinity Biotech® Coag-A-Mate XM	Ø 31 x 55
1021	TOA® - SYSMEX® - ABBOTT® CELL-DYN®	Ø 30 x 70
1521	ROYCO®-HYCEL® / SEAC®	Ø 30 x 60



SCINTILLATION VIALS
FIALE PER SCINTILLAZIONE LIQUIDA

Vials for liquid scintillation counting, with screw cap. Vials have standard dimensions for a complete compatibility with common liquid scintillation counter machines. Made in translucent high density polyethylene (HDPE), suitable for radioactive samples and cocktails.

Fiale per scintillazione liquida, complete di tappo a vite, di dimensioni standard per una totale compatibilità con i più comuni contatori a scintillazione liquida. Prodotte in polietilene alta densità (HDPE), traslucido, idoneo per campioni radioattivi e cocktail di scintillazione.

COD.	VOL. ML	DIM. MM
1221	20	Ø 27 x 61
1222/RO	4	Ø 13 x 54



5 ML FALSE BOTTOM TUBES
PROVETTE DA 5 ML CON DOPPIO FONDO

In polypropylene. Conical false bottom especially suitable for small volumes and platform compatibility. Compatible with Hitachi®, Olympus®, Ortho®, Kodak®, Beckman®, IA®, Tosoh®, Vitros®, Corning® analyzers and more. Screw caps sold separately.

In polipropilene. Doppio fondo conico adatto per piccoli volumi, utilizzabile con i rack degli analizzatori automatici. Compatibili con analizzatori Hitachi®, Olympus®, Ortho®, Kodak®, Beckman®, IA®, Tosoh®, Vitros®, Corning® ed altri similari. Tappi a vite fornibili separatamente.

Ø 16 x 97 mm.
Autoclavable.

Ø 16 x 97 mm.
Autoclavabili.

COD.	TYPE / TIPO
10200	False bottom tubes / Provette doppio fondo
10300	Screw cap / Tappo a vite



NESTING SAMPLE CUPS
RIDUTTORI PER PROVETTE

The nesting sample cups are used when there is a small volume of sample in order to allow tube rising and to permit the easy aspiration by the instrument's needle. To use, simply transfer the sample from the original collection tube into the nesting cup. Then, place the nesting cup inside the original collection tube. Ideal for use on direct-tube sampling machines as Dade Dimension®, Hitachi® 747, Kodak Ektachem® 700 Series and similar.

I riduttori per provette sono utilizzati nei casi in cui si ha poco campione da analizzare. Permettono l'innalzamento del fondo della provetta e consentono l'aspirazione con l'ago dello strumento automatico. Il campione da analizzare viene trasferito dalla provetta originale al riduttore e quindi quest'ultimo viene inserito all'interno della provetta. Ideali per essere utilizzati nelle provette portacampione degli analizzatori comunemente utilizzati come Dade Dimension®, Hitachi® 747, Kodak Ektachem® 700 Series e similari.

Material: polystyrene.

Materiale: polistirolo.

COD.	VOL.	DIM. MM	FOR TEST TUBES Ø MM PER PROVETTE Ø MM
5420	1	Ø 13 x 30	13
5430	2	Ø 16 x 30	16

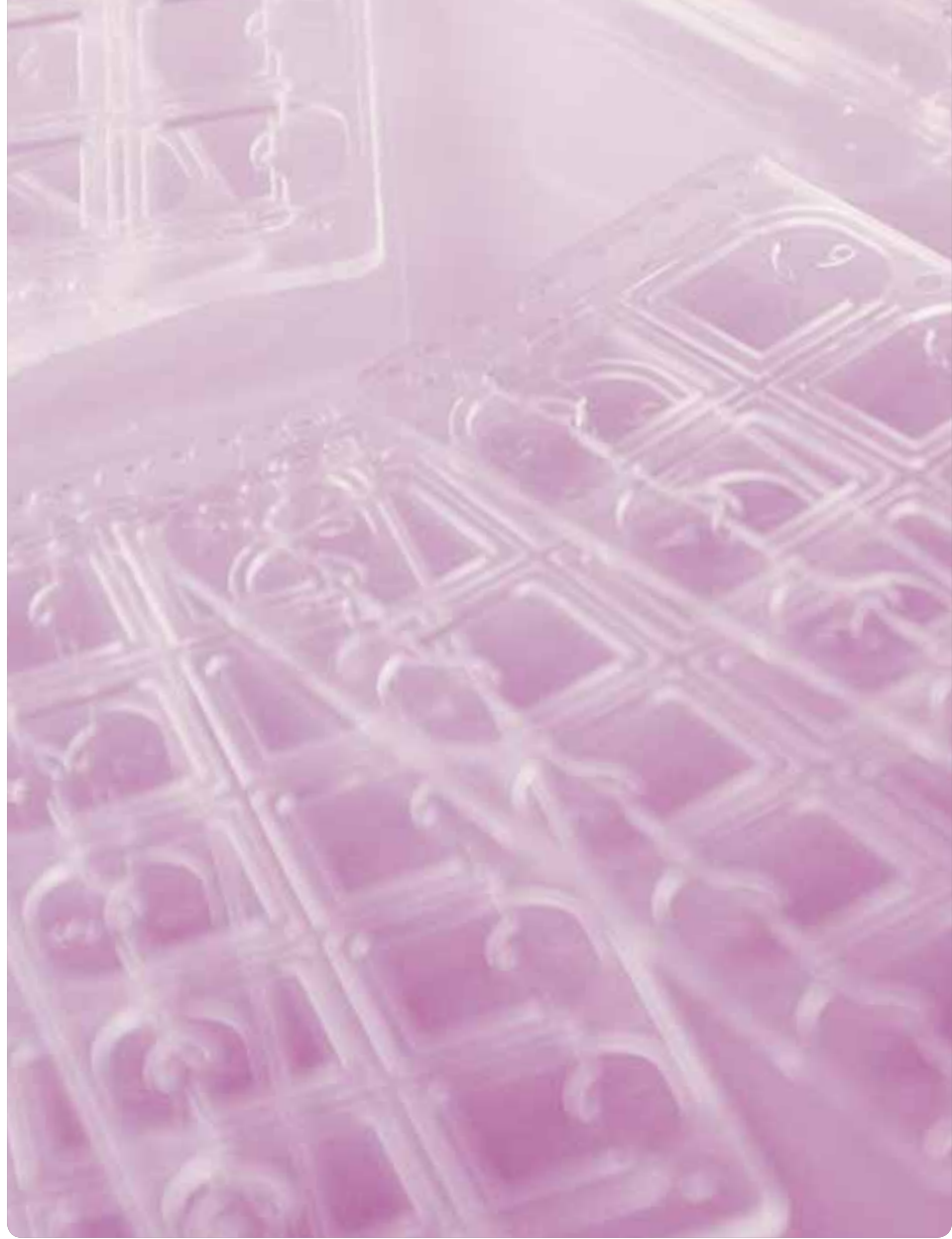

DISPOSABLE SLIDE FOR URINARY SEDIMENTS *VETRINO MONOUSO PER SEDIMENTI URINARI*

APTACA

DISPOSABLE SLIDE FOR URINARY SEDIMENTS

VETRINO MONOUSO PER SEDIMENTI URINARI

Disposable slide in PMMA for the quick and accurate reading of 10 simultaneously cellular counts. Each cell is provided with 5 counting grids. It can be supplied with appropriate Pasteur pipette for the transfer of a solution drop to be analyzed in the cell.
Available the Sternheimer and Malbin staining solution, specific for urine sedimentation, in dropping bottles of 35 ml, useful to realize about 1,000 determinations.

Vetrino monouso in PMMA per la lettura rapida e sicura di 10 conte cellulari in contemporanea. Ogni cella è dotata di 5 griglie di conta. Può essere fornito con apposita pipetta Pasteur per il trasferimento nella cella di una goccia di soluzione da analizzare. Disponibile il colorante di Sternheimer e Malbin, specifico per sedimento urinario, in flaconcini da 35 ml, utile per effettuare circa 1.000 determinazioni.

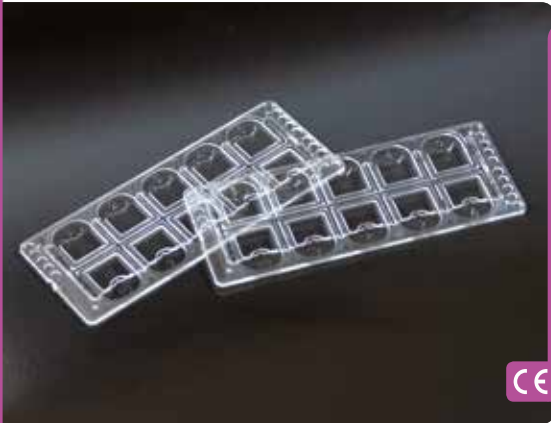

SLIDE FOR URINARY SEDIMENTS

VETRINO PER LA LETTURA DEI SEDIMENTI URINARI

Disposable 10-cells slide in PMMA with n° 5 marked grids.

Vetrino monouso in PMMA a 10 celle dotate di n° 5 griglie di conta.

COD.
15101

DIM. MM
Ø 32.30 x 82.80

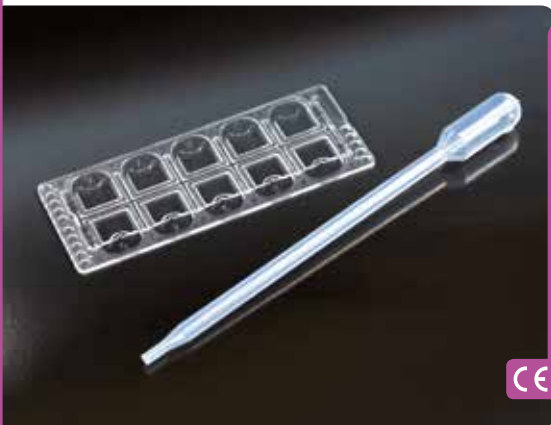

SLIDES KIT + PASTEUR PIPETTES

KIT VETRINI + PIPETTE PASTEUR

Kit with 100 slides for urinary sediments and 1000 special Pasteur pipettes for 1000 determinations.

Kit composto da 100 vetrini per sedimenti urinari e 1000 pipette Pasteur speciali per 1000 determinazioni.

COD.
15102



SLIDES KIT + PASTEUR PIPETTES + STAINING SOLUTION

KIT VETRINI + PIPETTE PASTEUR + COLORANTE

Kit with 100 urinary sediments slides, 1000 special Pasteur pipettes and a bottle of 35 ml of Sternheimer and Malbin staining solution, for about 1000 determinations.

Kit composto da 100 vetrini per sedimenti urinari, 1000 pipette Pasteur e 1 flacone da 35 ml di colorante Sternheimer e Malbin, per circa 1000 determinazioni.

COD.
15103



STERNHEIMER AND MALBIN STAINING SOLUTION

COLORANTE DI STERNHEIMER E MALBIN

Sternheimer and Malbin staining solution for urinary sediments.

Colorante di Sternheimer e Malbin per sedimento urinario.

35 ml dropping bottle.

Flacone contagocce da 35 ml.

COD.
15104



CONTAINERS *CONTENITORI*

APTACA



120 ML URINE CONTAINERS FOR VACUUM TUBES
CONTENITORI URINE 120 ML PER PROVETTE SOTTOVUOTO

Urine containers graduated up to 100 ml, yellow screw cap with device for suction with vacuum tubes. Label on the cap for sampling system protection. With writing surface.

Contenitori per urine graduati fino a 100 ml, tappo a vite giallo con dispositivo per aspirazione con provette sottovuoto. Con etichetta applicata sul tappo per la protezione del sistema di prelievo. Con superficie di scrittura.

Vol. 120 ml.
Dim. Ø 59 x 68 mm.
Material: polypropylene.

*Vol. 120 ml.
Dim. Ø 59 x 68 mm.
Materiale: polipropilene.*

COD.	SUPPLIED / CONFEZIONE
5120	Bulk / Sfuso
5120/TS	Sterile - Bulk / Sfuso
5120/SG	Sterile - Individually wrapped / Confezione singola



60 ML URINE CONTAINERS FOR VACUUM TUBES
CONTENITORI URINA 60 ML PER PROVETTE SOTTOVUOTO

Urine containers graduated up to 45 ml, yellow screw cap with device for suction with vacuum tubes. Label on the cap for sampling system protection.

Contenitori per urine graduati fino a 45 ml, tappo a vite giallo con dispositivo per aspirazione con provette sottovuoto. Con etichetta applicata sul tappo per la protezione del sistema di prelievo.

Vol. 60 ml.
Dim. Ø 35 x 70 mm.
Material: polypropylene.

*Vol. 60 ml.
Dim. Ø 35 x 70 mm.
Materiale: polipropilene.*

COD.	SUPPLIED / CONFEZIONE
5060	Bulk / Sfuso
5060/TS	Sterile - Bulk / Sfuso
5060/SG	Sterile - Individually wrapped / Confezione singola



150 ML URINE CONTAINERS
CONTENITORI URINE DA 150 ML

Urine containers graduated up to 100 ml, with screw cap and writing surface.

Contenitori per urine graduati fino a 100 ml, con tappo a vite e superficie di scrittura.

Vol. 150 ml.
Dim. Ø 58 x 72 mm.
Material: polypropylene.

*Vol. 150 ml.
Dim. Ø 58 x 72 mm.
Materiale: polipropilene.*

COD.	SUPPLIED / CONFEZIONE	CAP COLOUR / COLORE TAPPO
2120	Bulk, with separated cap / Sfuso, con tappo a parte	Light blue / Azzurro
2120/T	Bulk, with inserted cap / Sfuso, con tappo inserito	Light blue / Azzurro
2120/TS	Sterile, with inserted cap / Sterile, con tappo inserito	Red / Rosso
2120/CS	Aseptic / Asettico - Individually wrapped / Confezione singola	Red / Rosso
2120/SG	Sterile - Individually wrapped / Confezione singola	Red / Rosso



STRAW WITH URINE COLLECTION DEVICE
SONDE CON DISPOSITIVO DI PRELIEVO DELLE URINE

Straws with urine collection device for vacuum test tubes. Suitable for containers without collection device. Available with straw of two sizes.

Sonde per il prelievo delle urine con provette sottovuoto da contenitori non dotati di dispositivo. Disponibili con tubicino di due lunghezze.

COD.	STRAW LENGTH / LUNGHEZZA SONDA	SUPPLIED / CONFEZIONE
31400	90 mm	Non sterile
31400/SG	90 mm	Sterile - Bags of 100 pcs / Sacchetti da 100 pz.
31400/SG/CS	90 mm	Sterile - Individually wrapped / Confezione singola
31500	170 mm	Non sterile

URINE CONTAINERS
CONTENITORI PER LA RACCOLTA DELLE URINE

150 ML URINE CONTAINERS
CONTENITORI URINE DA 150 ML

Urine containers graduated up to 100 ml, with writing surface, screw cap and plug for easy sampling.

Contenitori per urine graduati fino a 100 ml, con superficie di scrittura, tappo a vite e tappino per prelievo campioni.

Vol. 150 ml.
 Dim. Ø 58 x 72 mm.
 Material: polypropylene.

*Vol. 150 ml.
 Dim. Ø 58 x 72 mm.
 Materiale: polipropilene.*



COD.	SUPPLIED / CONFEZIONE	CAP COLOUR / COLORE TAPPO
2420	Bulk / Sfuso	Light blue / Azzurro
2420/SG	Sterile - Individually wrapped / Confezione singola	Red / Rosso

200 ML URINE CONTAINERS
CONTENITORI URINE DA 200 ML

Urine containers graduated up to 175 ml, with screw cap and writing surface.

Contenitori per urine graduati fino a 175 ml, con tappo a vite e superficie di scrittura.

Vol. 200 ml.
 Dim. Ø 64 x 93 mm.
 Material: polypropylene.

*Vol. 200 ml.
 Dim. Ø 64 x 93 mm.
 Materiale: polipropilene.*



COD.	SUPPLIED / CONFEZIONE	CAP COLOUR / COLORE TAPPO
2220	Bulk / Sfuso	Light blue / Azzurro
2220/SG	Sterile - Individually wrapped / Confezione singola	Red / Rosso

200 ML URINE CONTAINERS
CONTENITORI URINE DA 200 ML

Urine containers graduated up to 150 ml, with screw cap.

Contenitori per urine graduati fino a 150 ml, con tappo a vite.

Vol. 200 ml.
 Dim. Ø 64 x 85 mm.
 Material: polystyrene.

*Vol. 200 ml.
 Dim. Ø 64 x 85 mm.
 Materiale: polistirolo.*



COD.	SUPPLIED / CONFEZIONE	CAP COLOUR / COLORE TAPPO
1230	Bulk / Sfuso	Light blue / Azzurro
1230/SG	Sterile - Individually wrapped / Confezione singola	Red / Rosso

150 ML URINE CONTAINERS
CONTENITORI URINE DA 150 ML

Urine containers graduated up to 125 ml, with screw cap.

Contenitori per urine graduati fino a 125 ml, con tappo a vite.

Vol. 150 ml.
 Dim. Ø 60 x 83 mm.
 Material: polystyrene.

*Vol. 150 ml.
 Dim. Ø 60 x 83 mm.
 Materiale: polistirolo.*



COD.	SUPPLIED / CONFEZIONE	CAP COLOUR / COLORE TAPPO
1081	Bulk / Sfuso	Light blue / Azzurro
1091	Sterile - Individually wrapped / Confezione singola	Red / Rosso



150 ML URINE CONTAINERS
CONTENITORI URINE DA 150 ML

Urine containers graduated up to 125 ml, with pressure cap.

Contenitori per urine graduati fino a 125 ml, con tappo a pressione.

Vol. 150 ml.
Dim. Ø 60 x 73 mm.
Material: polystyrene.

Vol. 150 ml.
Dim. Ø 60 x 73 mm.
Materiale: polistirolo.

COD.	SUPPLIED / CONFEZIONE	CAP COLOUR / COLORE TAPPO
1050	Bulk / Sfuso	Light blue / Azzurro
1050/SG	Sterile Individually wrapped / Confezione singola	Red / Rosso



130 ML URINE CONTAINERS
CONTENITORI URINE DA 130 ML

Urine containers graduated up to 125 ml, with pressure cap.

Contenitori per urine graduati fino a 125 ml, con tappo a pressione.

Vol. 130 ml.
Dim. Ø 60 x 73 mm.

Vol. 130 ml.
Dim. Ø 60 x 73 mm.

COD.	MAT.	SUPPLIED / CONFEZIONE	CAP COLOUR / COLORE TAPPO
1030	Polystyrene Polistirolo	Bulk / Sfuso	Light blue / Azzurro
1030/SG	Polystyrene Polistirolo	Sterile Individually wrapped / Confezione singola	Red / Rosso
1030/MO	Polypropylene Polipropilene	Bulk / Sfuso	Light blue / Azzurro
1030/M0/SG	Polypropylene Polipropilene	Sterile Individually wrapped / Confezione singola	Red / Rosso



120 ML URINE CONTAINERS
CONTENITORI URINE DA 120 ML

Urine containers supplied with self-adhesive lid with fillable fields for sample identification.

Contenitori per urina completi di coperchio autoadesivo con campi compilabili per l'identificazione del campione.

Vol. 120 ml.
Dim. Ø 73 x 66 mm.

Vol. 120 ml.
Dim. Ø 73 x 66 mm.

COD.	TYPE / TIPO	MAT.
1040	Not graduated Non graduati	Polypropylene Polipropilene
1040/P	Graduated Graduati	Polystyrene Polistirolo



24H URINE COLLECTION CONTAINERS
RACCOGLITORI URINE DELLE 24 ORE

Graduated containers for 24 hours urine collection, with screw cap and plug for easy sampling.

Contenitori graduati per la raccolta delle urine nelle 24 ore, con tappo a vite e tappino per prelievo campione.

Volume 2500 ml.
 Material: polyethylene.

*Volume 2500 ml.
 Materiale: polietilene.*



CE

COD.	DIM. MM	TYPE / TIPO
5024	Ø 130 x 250	Bottle / Bottiglia
12731	245 x 115 x 160	Tank / Tanica

24H URINE COLLECTION CONTAINERS
RACCOGLITORI URINE DELLE 24 ORE

Square containers for 24 hours urine collection, with screw cap and ergonomic handle. Graduated from 100 to 2000 ml, with increments of 50 ml. Also available in brown colour, suitable for photosensitive tests.

Contenitori rettangolari per la raccolta delle urine nelle 24 ore, con tappo a vite ed impugnatura ergonomica. Graduate da 100 a 2000 ml, con incremento di 50 ml. Disponibili anche in colore marrone, adatti per analisi fotosensibili.

Vol. 2000 ml.
 Dim. 120 x 90 x 245 mm.
 Material: polypropylene.

*Vol. 2000 ml.
 Dim. 120 x 90 x 245 mm.
 Materiale: polipropilene.*



CE

COD.	COLOUR / COLORE
5434	Neutral / Neutro
5434/M	Brown / Marrone

24H URINE COLLECTION CONTAINERS FOR VACUUM TUBES
RACCOGLITORI URINE 24 ORE PER PROVETTE SOTTOVUOTO

24h urine collection containers, with ergonomic handle. Screw cap with device for suction with vacuum tubes. Supplied with or without 150 mm sampling probe. Graduated from 100 to 2000 ml. Also available in brown colour, suitable for photosensitive tests.

Contenitori per la raccolta delle urine nelle 24 ore, con impugnatura ergonomica. Tappo a vite con dispositivo per aspirazione con provette sottovuoto. Forniti con o senza sonda di prelievo da 150 mm. Graduate da 100 a 2000 ml. Disponibili anche in colore marrone, adatti per analisi fotosensibili.

Vol. 2000 ml.
 Dim. 120 x 90 x 230 mm.
 Material: polypropylene.

*Vol. 2000 ml.
 Dim. 120 x 90 x 230 mm.
 Materiale: polipropilene.*



CE

COD.	TYPE / TIPO	COLOUR / COLORE
5471	Without sampling probe / Senza sonda di prelievo	Neutral / Neutro
5472	Without sampling probe / Senza sonda di prelievo	Brown / Marrone
5671	With sampling probe / Con sonda di prelievo	Neutral / Neutro
5672	With sampling probe / Con sonda di prelievo	Brown / Marrone

24H URINE COLLECTION CONTAINERS FOR VACUUM TUBES
RACCOGLITORI URINE 24 ORE PER PROVETTE SOTTOVUOTO

24h urine collection containers, graduated, amber colour for light-sensitive tests, screw cap with device for suction with vacuum tubes. Available with or without 185 mm sampling probe.

Contenitori per la raccolta delle urine nelle 24 ore, graduati, colore ambra per analisi fotosensibili, tappo a vite con dispositivo per aspirazione con provette sottovuoto. Disponibili con o senza sonda di prelievo da 185 mm.

Vol. 3000 ml.
 Dim. 125 x 125 x 245 mm.
 Material: polypropylene.

*Vol. 3000 ml.
 Dim. 125 x 125 x 245 mm.
 Materiale: polipropilene.*



CE

COD.	TYPE / TIPO
5731	Without probe / senza sonda
5732	With probe / con sonda

60 ML UNIVERSAL CONTAINERS
CONTENITORI UNIVERSALI DA 60 ML



Graduated specimen containers, with screw cap. Ideal for pneumatic transport. Also available in blue colour for easier identification, used especially in the agro-food production line.
Vol. 60 ml - Dim. Ø 35 x 70 mm.
Material: polypropylene.

Contenitori graduati per campioni biologici, con tappo a vite. Adatti per il trasporto pneumatico. Disponibili anche in colore blu, per una facile identificazione, utilizzabili soprattutto nei processi produttivi agroalimentari.
Vol. 60 ml - Dim. Ø 35 x 70 mm.
Materiale: polipropilene.

COD.	SUPPLIED / CONFEZIONE	CONT. COLOUR COLORE CONT.	CAP COLOUR COLORE TAPPO
2050/P	Bulk, with separated cap / <i>Sfuso, con tappo a parte</i>	Neutral / <i>Neutro</i>	Light blue / <i>Azzurro</i>
2050	Bulk / <i>Sfuso</i>	Neutral / <i>Neutro</i>	Light blue / <i>Azzurro</i>
2050/E	Bulk, with label / <i>Sfuso, con etichetta</i>	Neutral / <i>Neutro</i>	Light blue / <i>Azzurro</i>
2050/CS	Individually wrapped / <i>Confezione singola</i>	Neutral / <i>Neutro</i>	Red / <i>Rosso</i>
2050/E/CS	Individually wrapped, label / <i>Confezione singola, etichetta</i>	Neutral / <i>Neutro</i>	Red / <i>Rosso</i>
2050/SG	Sterile - Individually wrapped / <i>Confezione singola</i>	Neutral / <i>Neutro</i>	Red / <i>Rosso</i>
2050/E/SG	Sterile - Individually wrapped / <i>Confezione singola - With label / con etichetta</i>	Neutral / <i>Neutro</i>	Red / <i>Rosso</i>
2050/B	Bulk / <i>Sfuso</i>	Blue / <i>Blu</i>	Blue / <i>Blu</i>
2050/B/SG	Sterile - Individually wrapped / <i>Confezione singola</i>	Blue / <i>Blu</i>	Blue / <i>Blu</i>



60 ML UNIVERSAL CONTAINERS
CONTENITORI UNIVERSALI DA 60 ML

Specimen containers, with screw cap.

Contenitori per campioni biologici, con tappo a vite.

Vol. 60 ml.
Dim. Ø 35 x 70 mm.
Material: polystyrene.

Vol. 60 ml.
Dim. Ø 35 x 70 mm.
Materiale: polistirolo.

COD.	SUPPLIED / CONFEZIONE	CAP COLOUR / COLORE TAPPO
2040/P	With separated cap / <i>Con tappo a parte</i> Bulk / <i>Sfuso</i>	Light blue / <i>Azzurro</i>
2040	Bulk / <i>Sfuso</i>	Light blue / <i>Azzurro</i>
2040/E	Bulk, with label / <i>Sfuso, con etichetta</i>	Light blue / <i>Azzurro</i>
2040/SG	Sterile - Individually wrapped / <i>Confezione singola</i>	Red / <i>Rosso</i>
2040/E/SG	Sterile - Individually wrapped / <i>Confezione singola</i> With label / <i>con etichetta</i>	Red / <i>Rosso</i>



60 ML UNIVERSAL CONTAINERS
CONTENITORI UNIVERSALI DA 60 ML

Specimen containers, with screw cap.

Contenitori per campioni biologici, con tappo a vite.

Vol. 60 ml.
Dim. Ø 38 x 65 mm.
Material: polypropylene.

Vol. 60 ml.
Dim. Ø 38 x 65 mm.
Materiale: polipropilene.

COD.	SUPPLIED / CONFEZIONE	CAP COLOUR / COLORE TAPPO
2450/P	With separated cap / <i>Con tappo a parte</i> - Bulk / <i>Sfuso</i>	Light blue / <i>Azzurro</i>
2450	Bulk / <i>Sfuso</i>	Light blue / <i>Azzurro</i>
2450/E	Bulk, with label / <i>Sfuso, con etichetta</i>	Light blue / <i>Azzurro</i>
2450/CS	Individually wrapped / <i>Confezione singola</i>	Red / <i>Rosso</i>
2450/E/CS	Individually wrapped, label / <i>Confezione singola, etichetta</i>	Red / <i>Rosso</i>
2450/SG	Sterile - Individually wrapped / <i>Confezione singola</i>	Red / <i>Rosso</i>
2450/E/SG	Sterile - Individually wrapped / <i>Confezione singola</i> With label / <i>con etichetta</i>	Red / <i>Rosso</i>



60 ML UNIVERSAL CONTAINERS
CONTENITORI UNIVERSALI DA 60 ML

Specimen containers, with screw cap.

Contenitori per campioni biologici, con tappo a vite.

Vol. 60 ml.
Dim. Ø 38 x 65 mm.
Material: polystyrene.

Vol. 60 ml.
Dim. Ø 38 x 65 mm.
Materiale: polistirolo.

COD.	SUPPLIED / CONFEZIONE	CAP COLOUR / COLORE TAPPO
2440/P	With separated cap / <i>Con tappo a parte</i> Bulk / <i>Sfuso</i>	Light blue / <i>Azzurro</i>
2440	Bulk / <i>Sfuso</i>	Light blue / <i>Azzurro</i>
2440/E	Bulk, with label / <i>Sfuso, con etichetta</i>	Light blue / <i>Azzurro</i>
2440/SG	Sterile - Individually wrapped / <i>Confezione singola</i>	Red / <i>Rosso</i>
2440/E/SG	Sterile - Individually wrapped / <i>Confezione singola</i> With label / <i>con etichetta</i>	Red / <i>Rosso</i>

25 ML UNIVERSAL CONTAINERS
CONTENITORI UNIVERSALI DA 25 ML

Specimen containers, with screw cap. *Contenitori per campioni biologici, con tappo a vite.*

Vol. 25 ml
Dim. Ø 25 x 90 mm.
Material: polystyrene.

Vol. 25 ml
Dim. Ø 25 x 90 mm.
Materiale: polistirolo.

COD.	SUPPLIED / CONFEZIONE	CAP COLOUR COLORE TAPPO
2580/P	With separated cap / Con tappo a parte Bulk / Sfuso	Light blue / Azzurro
2580	Bags of 100 pcs / Sacchetti da 100 pezzi	Light blue / Azzurro
2580/E	With label / con etichetta Bags of 100 pcs / Sacchetti da 100 pezzi	Light blue / Azzurro
2580/SG	Sterile Bags of 100 pcs / Sacchetti da 100 pezzi	Red / Rosso
2580/E/SG	Sterile - With label / con etichetta Bags of 100 pcs / Sacchetti da 100 pezzi	Red / Rosso
2580/SG/CS	Sterile Individually wrapped / Confezione singola	Red / Rosso
2580/E/SG/CS	Sterile - With label / con etichetta Individually wrapped / Confezione singola	Red / Rosso



CE

25 ML UNIVERSAL CONTAINERS
CONTENITORI UNIVERSALI DA 25 ML

Specimen containers, with screw cap. *Contenitori per campioni biologici, con tappo a vite.*

Vol. 25 ml
Dim. Ø 25 x 90 mm.
Material: polypropylene.

Vol. 25 ml
Dim. Ø 25 x 90 mm.
Materiale: polipropilene.

COD.	SUPPLIED / CONFEZIONE	CAP COLOUR COLORE TAPPO
2680/P	With separated cap / Con tappo a parte Bulk / Sfuso	Light blue / Azzurro
2680	Bags of 100 pcs / Sacchetti da 100 pezzi	Light blue / Azzurro
2680/E	With label / con etichetta Bags of 100 pcs / Sacchetti da 100 pezzi	Light blue / Azzurro
2680/SG	Sterile Bags of 100 pcs / Sacchetti da 100 pezzi	Red / Rosso
2680/E/SG	Sterile - With label / con etichetta Bags of 100 pcs / Sacchetti da 100 pezzi	Red / Rosso
2680/SG/CS	Sterile Individually wrapped / Confezione singola	Red / Rosso
2680/E/SG/CS	Sterile - With label / con etichetta Individually wrapped / Confezione singola	Red / Rosso



CE

30 ML UNIVERSAL CONTAINERS
CONTENITORI UNIVERSALI DA 30 ML

Specimen containers, with screw cap. *Contenitori per campioni biologici, con tappo a vite.*

Vol. 30 ml
Dim. Ø 35 x 38 mm.
Material: polypropylene.

Vol. 30 ml
Dim. Ø 35 x 38 mm.
Materiale: polipropilene.

COD.	SUPPLIED / CONFEZIONE	CAP COLOUR COLORE TAPPO
2030/P	With separated cap / Con tappo a parte Bulk / Sfuso	Light blue / Azzurro
2030	Bulk / Sfuso	Light blue / Azzurro
2030/SG	Sterile Individually wrapped / Confezione singola	Red / Rosso



CE



FAECES CONTAINERS
CONTENITORI PER FECI

Faeces containers, with screw cap and spoon.

Contenitori per feci, con tappo a vite con paletta.

Vol. 60 ml.
Dim. Ø 38 x 65 mm.

Vol. 60 ml.
Dim. Ø 38 x 65 mm.

COD.	SUPPLIED / CONFEZIONE	MAT.	CAP COLOUR COLORE TAPPO
2442	Bulk / <i>Sfuso</i>	Polystyrene / <i>Polistirolo</i>	Light blue / <i>Azzurro</i>
2442/SG	Sterile Individually wrapped / <i>Confezione singola</i>	Polystyrene / <i>Polistirolo</i>	Red / <i>Rosso</i>
2452	Bulk / <i>Sfuso</i>	Polypropylene / <i>Polipropilene</i>	Light blue / <i>Azzurro</i>
2452/SG	Sterile Individually wrapped / <i>Confezione singola</i>	Polypropylene / <i>Polipropilene</i>	Red / <i>Rosso</i>



FAECES CONTAINERS
CONTENITORI PER FECI

Faeces containers, with screw cap and spoon. The containers in polypropylene version are graduated.

Contenitori per feci, con tappo a vite con paletta. I contenitori in polipropilene sono graduati.

Vol. 60 ml.
Dim. Ø 35 x 70 mm.

Vol. 60 ml.
Dim. Ø 35 x 70 mm.

COD.	SUPPLIED / CONFEZIONE	MAT.	CAP COLOUR COLORE TAPPO
2062/P	With separated cap / <i>Con tappo a parte</i> Bulk / <i>Sfuso</i>	Polypropylene / <i>Polipropilene</i>	Light blue / <i>Azzurro</i>
2062	Bulk / <i>Sfuso</i>	Polypropylene / <i>Polipropilene</i>	Light blue / <i>Azzurro</i>
2062/SG	Sterile - Individually wrapped / <i>Confezione singola</i>	Polypropylene / <i>Polipropilene</i>	Red / <i>Rosso</i>
2072/P	With separated cap / <i>Con tappo a parte</i> Bulk / <i>Sfuso</i>	Polystyrene / <i>Polistirolo</i>	Light blue / <i>Azzurro</i>
2072	Bulk / <i>Sfuso</i>	Polystyrene / <i>Polistirolo</i>	Light blue / <i>Azzurro</i>
2072/SG	Sterile - Individually wrapped / <i>Confezione singola</i>	Polystyrene / <i>Polistirolo</i>	Red / <i>Rosso</i>



FAECES CONTAINERS
CONTENITORI PER FECI

Faeces containers, with screw cap and spoon.

Contenitori per feci, con tappo a vite con paletta.

Vol. 25 ml.
Dim. Ø 25 x 90 mm.
Material: polystyrene.

Vol. 25 ml.
Dim. Ø 25 x 90 mm.
Materiale: polistirolo.

COD.	SUPPLIED / CONFEZIONE	CAP COLOUR / COLORE TAPPO
2588	Bags of 100 pcs / <i>Sacchetti da 100 pezzi</i>	Light blue / <i>Azzurro</i>
2588/E	Bags of 100 pcs / <i>Sacchetti da 100 pezzi</i> With label / <i>con etichetta</i>	Light blue / <i>Azzurro</i>
2588/SG	Sterile Bags of 100 pcs / <i>Sacchetti da 100 pezzi</i>	Red / <i>Rosso</i>
2588/SG/CS	Sterile Individually wrapped / <i>Confezione singola</i>	Red / <i>Rosso</i>



FAECES CONTAINERS
CONTENITORI PER FECI

Faeces containers, with screw cap and spoon.

Contenitori per feci, con tappo a vite con paletta.

Vol. 25 ml.
Dim. Ø 25 x 90 mm.
Material: polypropylene.

Vol. 25 ml.
Dim. Ø 25 x 90 mm.
Materiale: polipropilene.

COD.	SUPPLIED / CONFEZIONE	CAP COLOUR / COLORE TAPPO
2688	Bags of 100 pcs / <i>Sacchetti da 100 pezzi</i>	Light blue / <i>Azzurro</i>
2688/E	Bags of 100 pcs / <i>Sacchetti da 100 pezzi</i> With label / <i>con etichetta</i>	Light blue / <i>Azzurro</i>
2688/SG	Sterile Bags of 100 pcs / <i>Sacchetti da 100 pezzi</i>	Red / <i>Rosso</i>
2688/SG/CS	Sterile Individually wrapped / <i>Confezione singola</i>	Red / <i>Rosso</i>

FAECES CONTAINERS
CONTENITORI PER FECE

Faeces containers, with pressure cap and spoon.

Contenitori per feci, con tappo a pressione con paletta.

Vol. 18 ml.
Dim. Ø 22 x 63 mm.
Material: polystyrene.

Vol. 18 ml.
Dim. Ø 22 x 63 mm.
Materiale: polistirolo.

COD.	SUPPLIED / CONFEZIONE	CAP COLOUR / COLORE TAPPO
1011	Bags of 250 pcs / <i>Sacchetti da 250 pezzi</i>	Light blue / <i>Azzurro</i>
1011/SG	Sterile Bags of 250 pcs / <i>Sacchetti da 250 pezzi</i>	Red / <i>Rosso</i>
1011/SG/CS	Sterile Individually wrapped / <i>Confezione singola</i>	Red / <i>Rosso</i>



CE

FAECES CONTAINERS
CONTENITORI PER FECE

Faeces containers, with pressure cap and spoon.

Contenitori per feci, con tappo a pressione con paletta.

Vol. 60 ml.
Dim. Ø 41 x 55 mm.
Material: polystyrene.

Vol. 60 ml.
Dim. Ø 41 x 55 mm.
Materiale: polistirolo.

COD.	SUPPLIED / CONFEZIONE	CAP COLOUR / COLORE TAPPO
1211	Bulk / <i>Sfuso</i>	Light blue / <i>Azzurro</i>
1211/SG	Sterile Bags of 100 pcs / <i>Sacchetti da 100 pezzi</i>	Red / <i>Rosso</i>
1211/SG/CS	Sterile Individually wrapped / <i>Confezione singola</i>	Red / <i>Rosso</i>



CE

AUTOCLAVABLE SPUTUM COLLECTION CONTAINER
CONTENITORE PER SALIVA AUTOCLAVABILE

Disposable sputum collection containers, with leakproof screw cap.

Contenitori monouso per campioni di saliva o altri escreti, dotati di tappo a vite a perfetta tenuta.

Vol. 30 ml.
Dim. Ø 57 x 34 mm.
Material: polypropylene.

Vol. 30 ml.
Dim. Ø 57 x 34 mm.
Materiale: polipropilene.

COD.	SUPPLIED / CONFEZIONE	CAP COLOUR / COLORE TAPPO
1560	Bulk / <i>Sfuso</i>	Neutral / <i>Neutro</i>
1560/SG	Sterile Bags of 100 pcs / <i>Sacchetti da 100 pezzi</i>	Neutral / <i>Neutro</i>



CE

SPUTUM CONTAINERS
CONTENITORI PER ESPETTORATO

Sputum containers, with pressure cap.

Contenitori per espettorato, con tappo a pressione.

Vol. 60 ml.
Dim. Ø 60 x 34 mm.
Material: polystyrene.

Vol. 60 ml.
Dim. Ø 60 x 34 mm.
Materiale: polistirolo.

COD.	SUPPLIED / CONFEZIONE	CAP COLOUR / COLORE TAPPO
1051	Bulk / <i>Sfuso</i>	Light blue / <i>Azzurro</i>
1051/SG	Sterile Bags of 100 pcs / <i>Sacchetti da 100 pezzi</i>	Red / <i>Rosso</i>



CE

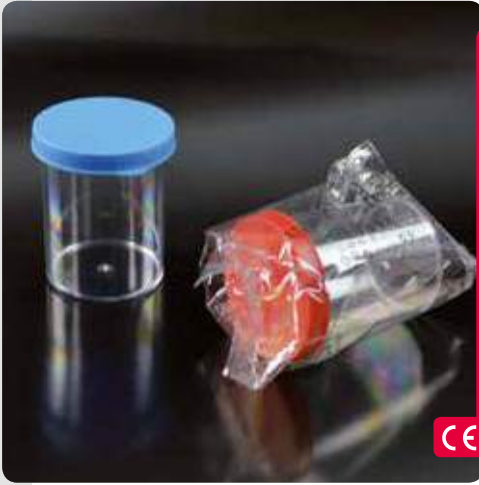

UNIVERSAL CONTAINERS
CONTENITORI UNIVERSALI

Specimen containers, with pressure cap.

Contenitori per campioni biologici, con tappo a pressione.

Vol. 60 ml.
Dim. Ø 41 x 55 mm.
Material: polystyrene.

*Vol. 60 ml
Dim. Ø 41 x 55 mm.
Materiale: polistirolo.*

COD.	SUPPLIED / CONFEZIONE	CAP COLOUR / COLORE TAPPO
1212	Bulk / <i>Sfuso</i>	Light blue / <i>Azzurro</i>
1212/SG	Sterile Bags of 100 pcs / <i>Sacchetti da 100 pezzi</i>	Red / <i>Rosso</i>
1212/SG/CS	Sterile Individually wrapped / <i>Confezione singola</i>	Red / <i>Rosso</i>

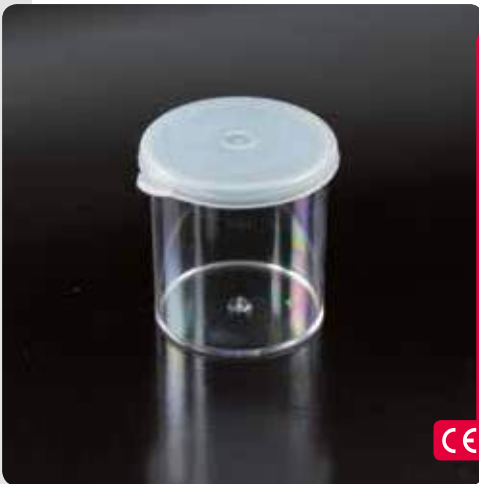

UNIVERSAL CONTAINERS
CONTENITORI UNIVERSALI

Containers with white pressure cap.

Contenitori con tappo a pressione di colore bianco.

Vol. 30 ml.
Dim. Ø 35 x 41 mm.
Material: polystyrene.

*Vol. 30 ml.
Dim. Ø 35 x 41 mm.
Materiale: polistirolo.*

COD.	SUPPLIED / CONFEZIONE
1041	Bulk / <i>Sfuso</i>
1041/SG	Sterile Bags of 100 pcs / <i>Sacchetti da 100 pezzi</i>



UNIVERSAL CONTAINERS
CONTENITORI UNIVERSALI

Containers with white pressure cap.

Contenitori con tappo a pressione di colore bianco.

Vol. 35 ml.
Dim. Ø 35 x 61 mm.
Material: polystyrene.

*Vol. 35 ml.
Dim. Ø 35 x 61 mm.
Materiale: polistirolo.*

COD.	SUPPLIED / CONFEZIONE
1061	Bulk / <i>Sfuso</i>
1061/SG	Sterile Bags of 100 pcs / <i>Sacchetti da 100 pezzi</i>



UNIVERSAL CONTAINERS
CONTENITORI UNIVERSALI

Containers without cap.

Contenitori senza tappo.

Material: polystyrene.

Materiale: polistirolo.

COD.	VOL. ML	DIMM. MM
1213	60	Ø 41 x 55
1013	18	Ø 22 x 63





SAFETY CONTAINERS *CONTENITORI PER RIFIUTI SPECIALI*

APTACA

SAFETY CONTAINERS CONTENITORI PER RIFIUTI SPECIALI

A complete line of containers for needles, sharp and cutting waste, hospital waste, made of first choice plastic (coloured copolymer polypropylene compliant to REACH regulations and heavy metal free and Cadmium free). Resistant to fluids and solvents and completely disposable into incinerator without releasing harmful gases. All the products line is designed to withstand puncture by needles and cannulas, main cause of injuries among Hospital staff. Containers are conform to European and International rules (conform to EN ISO 23907). According to the typology of container, they have Quality certification NF302 according to standard NFX 30-511, compliant to ADR norms with specific UN certificate and they are certificated Kitemark® according to ISO 23907, FDA approved. Autoclavable up to +134 °C for 18 min.

Una completa linea di contenitori per aghi, rifiuti taglienti, pungenti e rifiuti ospedalieri, realizzata in materiale plastico (polipropilene copolimero colorato conforme alla normativa REACH, esente da Cadmio e altri metalli pesanti). Resistono a fluidi e solventi e sono completamente smaltibili in inceneritore, senza rilascio di gas nocivi. Tutta la linea è concepita per resistere alla perforazione ad opera di aghi e cannule, causa principale di infortuni tra il personale ospedaliero. I contenitori sono conformi alle normative Europee ed Internazionali applicabili (conformi alla Norma EN ISO 23907). Secondo la tipologia del contenitore, sono in possesso di certificazione di Qualità NF302 in base alla Norma NFX 30-511, sono conformi alle Norme ADR con certificati UN specifici e sono certificati Kitemark® in base alla norma ISO 23907, approvati FDA. Autoclavabili fino a +134 °C per 18 min.



Pocket size containers, provided with ergonomic shape and possible side fastening.
Lid with double opening system, temporary and permanent closure.
Maximum filling level indicator.

Contenitori formato tascabile, dotati di presa ergonomica e possibilità di aggancio laterale.

Coperchio con doppio sistema di apertura, chiusura provvisoria e definitiva. Indicazione del livello massimo di riempimento.

COD.	VOL. LT	DIM. MM
8104	0.4	123 x 62 x 165



Six sizes square shape containers, with a rotating lid which allows an easy maneuverability for temporary opening with just one hand, and a simple and practical snap-type closure. Maximum filling level indicator.

Sei misure di contenitori a forma quadrata, con coperchio girevole che consente una facile manovrabilità per l'apertura provvisoria con una sola mano, e una chiusura semplice e pratica, a scatto. Indicazione del livello massimo di riempimento.

COD.	VOL. LT	DIM. MM
8020	2	148 x 148 x 195
8030	3	167 x 167 x 232
8040	4	167 x 167 x 282



COD.	VOL. LT	DIM. MM
8050	5	167 x 167 x 373
8050/L	5	210 x 210 x 200
8060	6	167 x 167 x 480

SAFETY CONTAINERS CONTENITORI PER RIFIUTI SPECIALI

Three sizes square shape containers, solid and stable shape, with universal trolley handing system, vertical and horizontal. Lid with temporary and definitive closure, hermetic even if turned upside down. Provided with ergonomic handle. Maximum filling level indicator.

Tre misure di contenitori di forma quadrata solida e molto stabile, con sistema universale di aggancio al carrello, verticale e orizzontale. Coperchio con chiusura provvisoria e definitiva, con tenuta ermetica anche in posizione capovolta. Provvisti di manico ergonomico. Indicazione del livello massimo di riempimento.

COD.	VOL. LT	DIM. MM
7003	3	155 x 155 x 205
7005	5	220 x 220 x 210
7010	10	220 x 220 x 350

New large containers for the elimination of particularly long object up to 72 cm long, such as biopsy needles. Available in two sizes. Lid with temporary and definitive closure. Provided with ergonomic handle. Maximum filling level indicator.

Nuovi contenitori di grandi dimensioni per l'eliminazione di rifiuti ospedalieri di lunghezza fino a 72 cm, come pinze e aghi per biopsia. Disponibili in due misure. Coperchio con chiusura provvisoria e definitiva. Provvisti di manico ergonomico. Con indicazione del livello massimo di riempimento.

COD.	VOL. LT	DIM. MM
7163	6.4	172 x 120 x 617
7183	8.4	172 x 120 x 845



SAFETY CONTAINERS HOLDERS SUPPORTI PER CONTENITORI

Safety containers holders for fixing on walls or on Hospital trolley.
Supporti dei contenitori per il fissaggio a parete o su carrello ospedaliero.

COD.	DIM. MM	MAT.	COMPATIBILITY COMPATIBILITÀ
7700	160 x 169 x 95	Metal wire nylon coated <i>Filo metallico rivestito di nylon</i>	8030 - 8040 - 8050 - 8060
7800	162 x 228 x 123	Green polypropylene <i>Polipropilene verde</i>	8020 - 8030 - 8040 - 8050/L
7900	73 x 65 x 104	Red polypropylene <i>Polipropilene rosso</i>	7003 - 7005 - 7010 - 7163 - 7183



SAFETY CONTAINERS CONTENITORI PER RIFIUTI SPECIALI



Seven sizes round shape containers. Lid with temporary and definitive closure, provided with mechanism for unhooking insulin needles and anti-defluxion wings that prevent the outflow of the waste. The more spacious models (5-7-12 Lt) are provided with ergonomic handle. Maximum filling level indicator.

Sette misure di contenitori a forma rotonda. Coperchio con chiusura provvisoria e definitiva, dotato di meccanismo di sgancio aghi da insulina, con alette antiriflusso per impedire la fuoriuscita accidentale dei rifiuti. I modelli più capienti (5-7-12 Lt) sono provvisti di manico ergonomico. Indicazione del livello massimo di riempimento.

COD.	VOL. LT	DIM. MM
7006	0.6	Ø 100 x 145
7008	0.8	Ø 100 x 185
7015	1.5	Ø 140 x 165
7020	2	Ø 140 x 210
7050	5	Ø 213 x 195
7070	7	Ø 248 x 195
7120	12	Ø 248 x 310



Large containers for the disposal of special hospital waste. Solidity and resistance against shock both at low and high temperatures. Provided with double lid, ideal for the disposal of cyto-toxic and chemotherapy waste. Hermetic seal by means of the peripheral adhesive of the lids. With lateral and central handles tested under the double maximum weight. Maximum filling level indicator. Validated for transportation by sea, by railway, by land, UN.

Contenitori di grosse dimensioni per lo smaltimento di tutti i rifiuti ospedalieri speciali. Solidità e alta resistenza agli urti sia a basse che ad alte temperature. Dotati di coperchio doppio, ideale per lo smaltimento di rifiuti citotossici e citostatici. Chiusura ermetica tramite collante perimetrale dei coperchi. Con maniglie laterali e centrale testate con il doppio del carico massimo. Indicazione del livello massimo di riempimento. Omologati per il trasporto via mare, via ferrovia, via terra, UN.

COD.	VOL. LT	DIM. MM	MAX LOAD KG/MAX CARICO KG
8250	25	400 x 300 x 260	10
8500	50	400 x 300 x 505	20

CARDBOARD WASTE CONTAINERS CONTENITORI IN CARTONE PER RIFIUTI SPECIALI

Disposable cardboard containers, complete with yellow polyethylene bag, with self-locking clamp for the final irreversible closure. Self-assembling snap bottom and prints in accordance with Regulations in force regarding Sanitary Hazardous Waste Disposal. Provided with two little fins as safety closing and with handles in order to facilitate the transportation by the operator. Validated for transportation by sea, by railway, by land, UN.

Contenitori monouso in cartone, completi di sacco in polietilene di colore giallo, con fascetta autobloccante per la chiusura definitiva irreversibile. Fondo a scatto automontante e stampe conformi alle Normative vigenti in materia di smaltimenti di Rifiuti Sanitari Pericolosi. Provvisti di due alette di chiusura di sicurezza e di manici per facilitare il trasporto da parte dell'operatore. Omologati per il trasporto via mare, via ferrovia, via terra, UN.

COD.	VOL. ML	DIM. MM
7200	20	270 x 200 x 350
7400	40	350 x 254 x 435
7600	60	377 x 278 x 542





SAMPLES TRANSPORT SYSTEMS *SISTEMI PER IL TRASPORTO DEI CAMPIONI*

APTACA

BIO TRANSPORT

BIO-TRANSPORT

A line of containers conform to UN 3373 (biological substance Cat. B), studied for a safe transport of biological material, starting from drawing of samples to the arrival in the analysis laboratory. All bags are provided with handle, zip closure and sealing possibility, internal compartment and external transparent pocket for documents, compartment for cool accumulators.

Una linea di contenitori per il trasporto in totale sicurezza di materiale biologico di tipo UN 3373 (materia biologica, Cat. B), dal prelievo del campione fino all'arrivo nel laboratorio di analisi. Tutte le borse di trasporto sono dotate di maniglia, chiusura con cerniera e possibilità di sigillatura, scomparto interno e tasca trasparente esterna portadocumenti, scomparto per tavolette refrigeranti.



12 PLACES BIO-TRANSPORT

BIO-TRANSPORT 12 POSTI

Cylindrical container with hermetic closure and foam insert for transporting of n°12 test tubes Ø 12-16 mm. Classified as secondary container according to ADR/RID regulations.

Contenitore cilindrico con tappo ermetico e supporto in spugna per il trasporto di n°12 provette Ø 12-16 mm. Classificato come contenitore intermedio in base alle normative ADR/RID.

Round bag for transporting of one container cod. 6701. Classified as external container (3° container) according to ADR/RID regulations.

Borsa rotonda per il trasporto di un contenitore cod. 6701. Classificata come contenitore esterno (3° contenitore) in base alle normative ADR/RID.

COD.	DIM. MM	TYPE / TIPO
6701	Ø 113 x 130	container contenitore
6800	Ø 120 x 150	bag borsa



40 PLACES BIO-TRANSPORT

BIO-TRANSPORT 40 POSTI

40 places test tubes rack with hermetic lid with seal and safety locks, complete of foam insert for test tubes Ø 12-16 mm. Classified as secondary container according to ADR/RID regulations.

Portaprovette 40 posti con coperchio con guarnizione e ganci di sicurezza per una chiusura ermetica, completo di supporto per provette Ø 12-16 mm. Classificato come contenitore intermedio in base alle normative ADR/RID.

COD.	DIM. MM
6840	215 x 125 x 180



FOAM INSERTS IN ABSORBENT MATERIAL

SUPPORTI IN MATERIALE ASSORBENTE ML

Washable foam inserts in absorbent material (Polyurethane), to be used with box art. 6840.

Supporti in materiale assorbente (poliuretano), lavabili, da utilizzarsi con il contenitore art. 6840.

COD.	PLACES / POSTI N°	TYPE / TIPO
6840/RACK3	3	For 100-150 ml urine containers Per contenitori urine 100-150 ml
6840/RACK8	8	For 18-30 ml faeces containers Per contenitori feci 18-30 ml
6840/RACK40	40	For Ø 12-16 mm test tubes Per provette Ø 12-16 mm

ISOTHERMAL BAGS
BORSE ISOTERMICHE

Isothermal bags for transporting of biological samples. Available in different sizes, they are ideal to contain cod. 6840 for transporting up to 240 test tubes Ø 12-16 mm (with standard foam insert). Classified as external container (3° container) according to ADR/RID regulations.

Borse isoterme per il trasporto di materiale biologico. Disponibili in diverse dimensioni, ideali per contenere il contenitore secondario cod. 6840 per il trasporto fino a 240 provette Ø 12-16 mm (con supporto standard). Classificate come contenitore esterno (3° contenitore) in base alle normative ADR/RID.



COD.	CAPACITY / CAPACITÀ	DIM. MM
6708	n° 1 cod. 6840	290 x 170 x 220
6716	n° 2 cod. 6840	340 x 300 x 220
6724	n° 3 cod. 6840	480 x 300 x 220
6748	n° 6 cod. 6840	450 x 270 x 400

SAFETY BOX
SAFETY BOX

Safety box designed for samples transport, made of polycarbonate and fully autoclavable. The cover has an hermetic sylicon seal, to ensure an high degree of safety, even in case of accidental leak of fluids contained within, and it is provided with 4 safety locks preventing opening if the box drops down. Complete with stainless steel handle and instruction card. Biohazard logo printed on the lid. Available also stainless steel safety box designed rack for 10 urine containers up to 200 ml and 4 stool containers of 30 ml.

Contenitore per trasporto campioni, realizzato in policarbonato e completamente autoclavabile. Il coperchio è dotato di guarnizione ermetica in silicone, tale da garantire un elevato standard di sicurezza, anche in caso di fuoriuscite accidentali di fluidi contenuti all'interno, ed è provvisto di n°4 ganci che impediscono l'apertura del contenitore in caso di caduta. Completo di manico in acciaio inox e scheda di utilizzo con istruzioni. Simbolo di rischio biologico impresso sul coperchio. Disponibile anche il supporto per safety box in acciaio inox progettato per 10 contenitori urine fino a 200 ml e 4 contenitori feci da 30 ml.



COD.	TYPE / TIPO	DIM. MM
10731	Safety Box	330 x 175 x 180
10732	Rack	145 x 322 x 60

SAFETY BOX SYSTEM with foam insert
SISTEMA SAFETY BOX con supporto in spugna

Safety box designed for samples transport, complete of foam insert in absorbent material suitable for n° 54 test tubes Ø 12 / 16 mm + n° 4 faeces containers. Safety box made of polycarbonate and fully autoclavable. The cover has an hermetic sylicon seal, to ensure an high degree of safety, even in case of accidental leak of liquids contained within, and it is provided with 4 safety locks preventing opening if the box drops down. Complete with stainless steel handle and instruction card. Biohazard logo printed on the lid. Available also isothermal bags specific to contain n° 1 safety box.

Contenitore per trasporto campioni completo di supporto in materiale assorbente idoneo a contenere n° 54 provette Ø12/16 mm + n° 4 contenitori feci. Contenitore realizzato in policarbonato e completamente autoclavabile. Il coperchio è dotato di guarnizione ermetica in silicone, tale da garantire un elevato standard di sicurezza, anche in caso di fuoriuscite accidentali di liquidi contenuti all'interno, ed è provvisto di n°4 ganci che impediscono l'apertura del contenitore in caso di caduta. Completo di manico in acciaio inox e scheda di utilizzo con istruzioni. Simbolo di rischio biologico impresso sul coperchio. Disponibile borsa isotermeica specifica per contenere n°1 contenitore.



COD.	TYPE / TIPO	DIM. MM
10733	Safety Box with foam insert Safety Box con supporto in spugna	330 x 175 x 180
6754	Isothermal bags suitable for Safety Box cod. 10731 and 10733 Borsa isotermeica idonea per Safety Box cod. 10731 e 10733	460 x 240 x 230

COOLER PACKS, THIN TYPE
TAVOLETTE REFRIGERANTI SOTTILI

Water freezing packs (ice packs), thin type, particularly suitable for use in inner pockets of the isothermal bags.

Elementi refrigeranti (siberini) ad acqua, di tipo sottile, particolarmente idonei per l'utilizzo nelle tasche interne delle borse isotermeiche.



COD.	VOL. ML	DIM. MM	SUITABLE FOR COD. / IDONEO PER COD.
6801	20	Ø 95	6701 - 6800
6802	170	215 x 120 x 10	6708 - 6716 - 6724 - 6748 - 6754 - 6750 - 6751 - 6752 - 6840



SECURBOX
SECURBOX

Disposable container suitable for transport and preservation of biological samples. Made in polypropylene, it has an excellent chemical resistance. It is provided with a closure system with a security tear seal to avoid tampering or fortuitous openings during transportation. It contains inside an holder in absorbent material for the protection of the carried samples.

Contenitore monouso adatto al trasporto e conservazione di campioni biologici. Realizzato in polipropilene, ha ottima resistenza chimica. E' provvisto di sistema di chiusura con sigillo di sicurezza a strappo per evitare manomissioni o aperture accidentali durante il trasporto. All'interno contiene un supporto in materiale assorbente per la protezione dei pezzi trasportati.

COD.	PLACES / POSTI N°	VOL. ML	DIM. MM
6801	10	2000	Ø 170 x 153
6802	99	5000	265 x 189 x 142



TRANSPORT BAGS FOR BLOOD COMPONENTS
BORSE PER IL TRASPORTO DI EMOCOMPONENTI

Designed and manufactured for the transport of units of whole and worked blood, anatomical pieces and stem cells. Provided of internal pocket for housing two cooling elements (art. 6802) and of document compartment. Prints in accordance with ADR (UN 3373, biological material category B, transport blood components).

Progettate e realizzate per il trasporto di sacche di sangue intero e lavorato, pezzi anatomici e cellule staminali. Dotate di tasche interne per alloggiare n. 2 elementi refrigeranti (art. 6802) e di uno scomparto portadocumenti. Stampe a norma ADR (UN 3373, materiale biologico categoria B, trasporto emocomponenti).

COD.	DIM. MM	SECONDARY CONTAINER / CONTENITORE SECONDARIO
6750	360 x 190 x 160	cod. 6805
6751	430 x 340 x 200	cod. 6806



TRANSPORT ENVELOPE BAGS FOR BLOOD COMPONENTS
SACCHE PER IL TRASPORTO DI EMOCOMPONENTI

Bags designed and manufactured for the transport of units of whole and worked blood. Provided of double safety hermetic seal which ensures the not leakage of any biological fluid. Manufactured in transparent material that allows the continuous display of the inside.

Sacche progettate e realizzate per il trasporto di unità di sangue intero e lavorato. Dotate di doppia chiusura ermetica di sicurezza che assicura la non fuoriuscita di alcun liquido biologico. Realizzate in materiale trasparente per consentire la continua visualizzazione del contenuto.

COD.	DIM. MM	CAPACITY / CAPACITÀ
6805	360 x 190 x 260	n° 5 whole blood bags / sacche di sangue intero
6806	430 x 340 x 500	n° 20 whole blood bags / sacche di sangue intero



TEMPERATURE STABILIZERS
STABILIZZATORI DELLA TEMPERATURA

The transport of blood bags must be made at constant temperatures. The stabilizers allow a safer maintenance of the temperature during transport.

Il trasporto di emocomponenti deve essere effettuato a temperature costanti. Gli stabilizzatori consentono un più sicuro mantenimento della temperatura durante il trasporto.

COD.	COLOUR / COLORE	TEMP. °C	DIM. MM	CAPACITY / CAPACITÀ ML
6803/30	Orange / Arancione	-30	220 x 120	170
6803/18	White / Bianco	-18	220 x 120	170
6803/4	Blue / Blu	+4	220 x 120	170
6803/22	Green / Verde	+22	220 x 120	170
6803/37	Red / Rosso	+37	220 x 120	170

TEMPERATURE DATA LOGGER
DATA LOGGER DI TEMPERATURA

TEMPMATE M1 logger has been designed to improve the temperature monitoring during samples transport and storage. The automatic unloading data in pdf version allows to check, with safety, any temperature oscillation.

TEMPMATE M1 logger è progettato per migliorare il monitoraggio della temperatura durante il trasporto e lo stoccaggio dei campioni. Lo scarico automatico dei dati in formato pdf consente di verificare con sicurezza qualsiasi oscillazione di temperatura.



COD. TEMPERATURE MEASUREMENT RANGE / RANGE TEMPERATURA
6850 from -30 °C to +70 °C

BAGS FOR SAMPLES TRANSPORTATION WITH ANTI-TAMPERING CLOSURE
SACCHETTI PER TRASPORTO CAMPIONI CON CHIUSURA ANTIMANOMISSIONE

In polyethylene, yellow color. Realized in two parts: one pocket in order to contain the sample, provided with adhesive tape for the final bag closure, the second pocket in order to contain the accompanying documents. Bag opening is done tearing out the pre-cut line. Use instruction and Biohazard symbol printed on each bag.

In polietilene, di colore giallo. Realizzati in due parti, una tasca per contenere il campione, provvista di adesivo permanente per consentire la chiusura definitiva del sacchetto. La seconda per contenere i documenti accompagnatori. L'apertura del sacchetto avviene mediante strappo del sacchetto lungo la linea di pretaglio. Istruzioni d'uso e simbolo di rischio Biohazard sono stampate su ogni sacchetto.



COD. DIM. MM
10592 160 x 265 x 180 + 40

BAGS FOR SAMPLES TRANSPORTATION
SACCHETTI PER TRASPORTO CAMPIONI

In polyethylene, made in 2 parts, the first with zip-lock closure to contain test tubes or other types of containers, the second one, open bag, may contains test paper requests. Available in 3 colours. With "BIOHAZARD" symbol and words, according to Italian Decreto Legislativo 493/96 and UNI ISO 7010.

In polietilene, realizzati in 2 parti, la prima con chiusura a zip-lock (minicerniera) per contenere le provette o altri tipi di contenitori, la seconda a tasca per contenere le richieste di esame. Disponibili in 3 colori. Con simbolo e dicitura "BIOHAZARD" in conformità al Decreto Legislativo 493/96 e alla norma UNI EN ISO 7010.



COD.	COLOUR / COLORE	DIM. MM BAG / SACCHETTO	DIM. MM OPEN BAG / TASCA APERTA
10591	Neutral / Neutro	155 x 175	155 x 235
10591/R	Red / Rosso	155 x 175	155 x 235
10591/G	Yellow / Giallo	155 x 175	155 x 235

XL BAGS FOR SAMPLE TRANSPORTATION
SACCHETTI XL PER TRASPORTO CAMPIONI

In polyethylene, made in 2 parts, the first with ziplock closure to contain test tubes or other types of containers, the second one, open bag, may contain test paper requests. Neutral colour, with "BIOHAZARD" symbol and words, according to Italian Decreto Legislativo 493/96 and UNI EN ISO 7010.

In polietilene, realizzati in 2 parti, la prima con chiusura a zip-lock (minicerniera) per contenere le provette o altri tipi di contenitori, la seconda a tasca per contenere le richieste di esame. Colore neutro, con simbolo e dicitura "BIOHAZARD" in conformità al Decreto Legislativo 493/96 e alla norma UNI EN ISO 7010.



COD.	DIM. MM BAG / SACCHETTO	DIM. MM OPEN BAG / TASCA APERTA
10593	200 x 290	200 x 320
10594	300 x 350	300 x 400



STERILE SAMPLING BAGS WITH WIRE METALLIC CLOSURE
SACCHETTI STERILI PER CAMPIONAMENTO CON FILO METALLICO TIPO PRESTO-CHIUSO

Sterile polyethylene (PE) transparent sampling bags, with tear seal (to open tear along the dotted line on the top to grant sterility). Metallic wire ties provided for a secure closure.

The sterilised sampling bag for samples in chemistry, pharmaceuticals, medicine, veterinary science and foodstuffs. Suitable for foodstuff in accordance with applicable law.

Sacchetti sterili per campionamento in polietilene (PE), trasparenti, con sigillo a strappo (per aprirli è necessario strappare lungo la linea tratteggiata posta sulla parte superiore al fine di garantire la sterilità). Di tipo presto-chiuso con sistema di chiusura con filo metallico.

Particolarmente idonei per campioni alimentari, medici, chimici e farmaceutici. Conformi per alimenti in base alle normative vigenti.

COD.	VOL. ML	DIM. MM
10565	355	114 x 190
10566	450	114 x 229
10567	650	140 x 226
10568	1650	177 x 303
10569	6750	300 x 450



ZIP-LOCK SAMPLING BAGS
SACCHETTI ZIP-LOCK PER CAMPIONAMENTO

Bags in neutral polyethylene, with zip-lock for a safe and practical closure/opening. Suitable for collection, conservation and transportation of solids, powders or viscous liquids samples. Provided with a writing area for a correct sample identification. Thickness of 50 micron.

Sacchetti in polietilene di colore neutro, con cerniera zip-lock per una chiusura/apertura pratica e sicura. Idonei per la raccolta, conservazione e trasporto di campioni solidi, polveri e liquidi viscosi. Con area di scrittura per una corretta identificazione del campione. Spessore 50 micron.

COD.	DIM. MM
10562	100 x 150
10563	160 x 220
10564	220 x 250



STERILE SAMPLING CUTLERY
POSATE STERILI PER CAMPIONAMENTO

Disposable cutlery for solids, liquids and powders collection. Made in unbreakable white polystyrene. Suitable for food contact. Sterile, individually wrapped.

Posate monouso per il campionamento di solidi, liquidi e polveri. Prodotte in polistirolo di colore bianco, infrangibili. Idonee al contatto alimentare. Sterili, confezione singola.

COD.	TYPE/TIPO	LENGTH/LUNGHEZZA MT
10860/SG/CS	Spoon / <i>Cucchiaio</i>	165
10861/SG/CS	Fork / <i>Forchetta</i>	165
10862/SG/CS	Knife / <i>Coltello</i>	165

STERILE BAGS FOR STOMACHER® BLENDERS

SACCHETTI STERILI PER OMOGENEIZZATORI TIPO STOMACHER®

Transparent bags for STOMACHER® and any other blenders. Bags are tested on various parameters, in detail by opening capacity, sealing at the base and dimensions. Also available with round bottom "Circulator" type, and reinforced, to improve the movement of the sample. Sterile, approved for food contact in accordance with current regulations.

Sacchetti trasparenti per omogeneizzatori a battuta tipo STOMACHER® ed altri compatibili. I sacchetti sono testati in base a diversi parametri, in particolare capacità di apertura, tenuta alla base e dimensioni. Disponibili anche con fondo interno tondo tipo "Circulator", e rinforzato, per migliorare la circolazione del campione. Sterili, conformi per alimenti in base alle normative vigenti.

STERILE BAGS FOR STOMACHER®

SACCHETTI STERILI PER STOMACHER®

Bags made in LDPE have a thickness of 65 µm while the PA/PE (nylon) bags have a thickness of 70 µm, ideal for particularly hard samples and for longer blending time. Available also in "Closure bag" version sealable by double sided tape that allows the use of the same bag, both for sampling and blending.

I sacchetti prodotti in LDPE hanno uno spessore di 65 µm mentre quelli in PA/PE (Nylon) hanno uno spessore di 70 µm, ideali per sostanze particolarmente dure e per tempi di omogeneizzazione più lunghi. Disponibili anche nella versione "Closure bag" sigillabile tramite bioadesivo che consente l'utilizzo dello stesso sacchetto sia per il campionamento sia per l'omogeneizzazione.



STOMACHER® 80

COD.	VOL. ML	DIM. MM	MAT.	BOTTOMI/FONDO	TYPE/ TIPO
10301	5-80	105 x 155	LDPE	Square / Quadrato	Standard
10302	5-80	105 x 155	LDPE	Square / Quadrato	Closure Bag

STOMACHER® 400

COD.	VOL. ML	DIM. MM	MAT.	BOTTOMI/FONDO	TYPE/ TIPO
10310	80-400	180 x 320	LDPE	Square / Quadrato	Standard
10311	80-400	180 x 320	LDPE	Square / Quadrato	Closure Bag
10312	80-400	180 x 320	PA/PE	Circulator	Standard
10313	80-400	180 x 320	PA/PE	Circulator	Closure Bag

STOMACHER® 3500

COD.	VOL. ML	DIM. MM	MAT.	BOTTOMI/FONDO	TYPE/ TIPO
10321	400-3500	380 x 510	LDPE	Square / Quadrato	Standard

STERILE BAGS WITH FILTER FOR STOMACHER®

SACCHETTI STERILI CON FILTRO PER STOMACHER®

Rigid and transparent bags in polyethylene for Stomacher® blenders. With full-surface micro-perforated calibrated filter for sample homogenization and automatic filtration, particularly suitable for pasty/viscous samples. Filter porosity 280 micron. Sterile.

Sacchetti rigidi e trasparenti in polietilene per omogeneizzatori tipo Stomacher®. Con filtro interno micro perforato a foglio singolo sull'intera superficie per l'omogeneizzazione e l'automatica filtrazione del campione, particolarmente idoneo per campioni viscosi/pastosi. Porosità del filtro 280 micron. Sterili.



COD.	VOL. ML	DIM. MM	VOL USED/ VOL. UTILIZZO ML	BOTTOMI/FONDO
10330	400	190 x 300	50 - 300	Square / Quadrato

STERILE BAGS WITH LATERAL FILTER FOR STOMACHER®

SACCHETTI STERILI CON FILTRO LATERALE PER STOMACHER®

Rigid and transparent polyethylene bags for Stomacher® blenders. With internal side non-woven filter for sample homogenization and automatic filtration, particularly suitable for fibrous samples and for pipetting. Filter porosity inferior to 250 micron. Sterile.

Sacchetti rigidi e trasparenti in polietilene per omogeneizzatori tipo Stomacher®. Con filtro interno laterale in tessuto non tessuto per l'omogeneizzazione e l'automatica filtrazione del campione, particolarmente adatto per campioni fibrosi e per prelievo con micropipetta. Porosità del filtro inferiore a 250 micron. Sterili.



COD.	VOL. ML	DIM. MM	VOL USED/ VOL. UTILIZZO ML	BOTTOMI/FONDO
10331	400	190 x 300	50 - 300	Square / Quadrato



POLYPROPYLENE AUTOCLAVE BAGS
SACCHETTI PER AUTOCLAVE IN POLIPROPILENE

Polypropylene bags for autoclave sterilization, resistant up to +134 °C. These bags are particularly useful in order to remove, by autoclave sterilization process, pathogenic substances normally present in contaminated containers (pipettes, specimen containers, test tubes, microtiter plates, petri dishes, etc.).

Sacchetti in polipropilene, per sterilizzazione in autoclave, resistenti fino a +134 °C. Questi sacchetti sono particolarmente utili per eliminare, mediante sterilizzazione in autoclave, sostanze patogene presenti in recipienti contaminati (pipette, contenitori campioni biologici, provette, piastre micrometodi, piastre di petri, ecc.).

Thickness 40 my.

Spessore 40 my.

COD.	DIM. MM
10570	300 x 660
10571	400 x 660
10572	600 x 760



NYLON AUTOCLAVE BAGS
SACCHETTI PER AUTOCLAVE IN NYLON

Nylon bags for autoclave or dry sterilization, resistant up to +180 °C. These bags are particularly useful in order to remove, by autoclave or dry sterilization process, pathogenic substances normally present in contaminated containers (pipettes, specimen containers, test tubes, microtiter plates, petri dishes, etc.).

Sacchetti in nylon, per sterilizzazione in autoclave o a secco, resistenti fino a +180 °C. Questi sacchetti sono particolarmente utili per eliminare, mediante sterilizzazione in autoclave o a secco, sostanze patogene presenti in recipienti contaminati (pipette, contenitori campioni biologici, provette, piastre micrometodi, piastre di petri, ecc.).

Thickness 70 my.

Spessore 70 my.

COD.	DIM. MM
10580	300 x 660
10581	400 x 660
10582	600 x 760



MISCELLANEOUS VARIE

APTACA

INSULIN SYRINGES
SIRINGHE PER INSULINA



Disposable insulin syringes with fixed needle, Zero Residue. They ensure a painless injection with a total dose of medication administration. Graduated, sterile, non-toxic, pyrogen free.

Siringhe monouso per insulina con ago fisso, residuo zero. Garantiscono un'iniezione indolore con una somministrazione totale del farmaco. Graduate, sterili, atossiche, apirogene.

COD.	VOL. ML	TYPE/ TIPO	NEEDLE/ AGO DIM. MM
1105	0.5	30G x 1/3"	Ø 0.30 x 8
1101	1	30G x 1/3"	Ø 0.30 x 8
1102	1	29G x 1/2"	Ø 0.33 x 12.7

SYRINGES WITH NEEDLE
SIRINGHE CON AGO



Disposable syringes 3 pieces. Available a full range, with central Luer (CEN.) and eccentric Luer (ECC.), Tubercolin (TUB.), Insulin (INS.). Graduated, sterile, non-toxic, pyrogen free.

Siringhe monouso 3 pezzi. Disponibile un'ampia gamma, con ago centrale (CEN.) e con ago eccentrico (ECC.), tuberculina (TUB.), insulina (INS.). Graduate, sterili, atossiche, apirogene.

COD.	VOL. ML	TYPE/ TIPO	NEEDLE/ AGO DIM. MM
1110	1	TUB. 26G x 1/2"	Ø 0.45 x 12.7
1111	1	INS. 25G x 5/8"	Ø 0.50 x 16
1112	1	INS. 26G x 1/2"	Ø 0.45 x 12.7
1115	2.5 / 3	CEN. 22G x 1 1/4"	Ø 0.70 x 32
1116	5	CEN. 22G x 1 1/4"	Ø 0.70 x 32
1121	10	CEN. 21G x 1 1/2"	Ø 0.80 x 38
1122	10	ECC. 21G x 1 1/2"	Ø 0.80 x 38
1123	20	ECC. 20G x 1 1/2"	Ø 0.90 x 38

SYRINGES WITHOUT NEEDLE
SIRINGHE SENZA AGO



Disposable syringes 3 pieces. The eccentric Luer cone (ECC.) facilitates the operator during the sampling and the catheter cone (CAT.) allows probes attachment. Graduated, sterile, non-toxic, pyrogen free.

Siringhe monouso 3 pezzi. Il cono Luer eccentrico (ECC.) facilita l'operatore in fase di prelievo e il cono catetere (CAT.) permette il fissaggio di sonde. Graduate, sterili, atossiche, apirogene.

COD.	VOL. ML	TYPE/ TIPO
1210	10	ECC.
1220	20	ECC.
1245	60	CAT.
1255	100	CAT.

LUER LOCK SYRINGES WITHOUT NEEDLE
SIRINGHE SENZA AGO LUER LOCK



Disposable syringes 3 pieces. They are suitable for special needs that require a secure grip and a high level of precision even in the presence of large amounts of liquid to be injected. The Luer Lock cone makes the connection with the needle and/or additional fitting indivisible, ensuring a tight seal. Graduated, sterile, non-toxic, pyrogen free.

Siringhe monouso 3 pezzi. Queste siringhe sono indicate per quelle particolari esigenze che richiedono una tenuta sicura ed un alto livello di precisione anche in presenza di grandi quantità di liquido da iniettare. Il cono Luer/Lock rende indissociabile la connessione con l'ago e/o raccordo complementare, garantendone la tenuta. Graduate, sterili, atossiche, apirogene.

COD.	VOL. ML	TYPE/ TIPO	COLOUR/ COLORE
1225	3	Luer Lock	Neutral / Neutro
1226	5	Luer Lock	Neutral / Neutro
1227	10	Luer Lock	Neutral / Neutro
1228	20	Luer Lock	Neutral / Neutro
1229	30	Luer Lock	Neutral / Neutro
1235	60	Luer Lock	Neutral / Neutro

HYPODERMIC NEEDLES
AGHI IPODERMICI

The hypodermic needles, thanks to the silicone-coating and triple sharpening, in accordance with ISO 7864, guarantee an excellent level of penetration. The coloured barrel allows to identify the needle diameter and has correspondence as well to the related coloured box. Sterile, disposable, non-toxic, pyrogen free.

Gli aghi ipodermici, grazie alla siliconatura e alla tripla affilatura, in conformità alla ISO 7864, garantiscono un eccellente grado di penetrazione. Il barileto colorato permette di identificare il diametro dell'ago e la colorazione della scatola corrispondente al colore del barileto. Sterili, monouso, atossici, apirogeni.

COD.	DIM. MM	TYPE/ TIPO	COLOUR/ COLORE
3011	Ø 1.2 x 38	18G x 1 1/2"	Pink / Rosa
3013	Ø 0.70 x 32	22G x 1 1/4"	Black / Nero
3014	Ø 0.65 x 30	23G x 1 1/4"	Blue / Blu
3015	Ø 0.50 x 16	25G x 5/8"	Orange / Arancione
3016	Ø 0.33 x 12.7	29G x 1/2"	Red / Rosso



CE

BUTTERFLY NEEDLES
MICROPERFUSORI

Scalp veins consist of an intravenous cannula, two fins, a tube equipped with a terminal fitting with unscrewable Luer Lock cap suitable for intermittent intravenous therapies. Available as well with safety Device. Sterile, non-toxic, pyrogen free.

I microperfusori si compongono di una cannula intravenosa, due alette, un tubo provvisto di un raccordo terminale con tappo Luer Lock svitabile adatto alle terapie intravenose intermittenti. Disponibili anche con dispositivo di sicurezza. Sterili, monouso, atossici, apirogeni.

COD.	DIM. MM	TYPE/ TIPO	COLOUR/ COLORE
3141	Ø 0.80 x 19	21G	Green / Verde
3143	Ø 0.60 x 19	23G	Blue / Blu
3151	Ø 0.80 x 19	21G Safety Device	Green / Verde
3153	Ø 0.60 x 19	23G Safety Device	Blue / Blu



CE

STERILE LUER ADAPTER
ADATTATORE LUER STERILE

Luer adapter, sterile, disposable. Needle size 21 G, green colour.

Adattatore Luer, sterile, monouso. Ago 21 G, colore verde.

COD.
31200



CE

HOLDER FOR VACUUM TUBES
HOLDER PER PROVETTE SOTTOVUOTO

Vacuum collection disposable holder, in polypropylene.

Camicia universale monouso per prelievo con provette sottovuoto, in polipropilene.

COD.
31300



CE



TOURNIQUETS
LACCI EMOSTATICI

COD.	TYPE/ TIPO	LENGHTI/LUNGHEZZA MM
3530	Latex with rim / Lattice, con bordino	400
3540	Latex free, without rim / Esente da lattice, senza bordino	375
3550	Elastic material with instantaneous release / Tessuto elastico con rilascio istantaneo	400



STERILE BLOOD LANCETS
PUNGIDITO STERILI

Stainless steel, disposable.
Total length: 39 mm.
Tip length: 2.9 mm.

*In acciaio inossidabile, monouso.
Lunghezza totale: 39 mm.
Lunghezza della punta: 2,9 mm.*

COD.	SUPPLIEDI CONFEZIONE
5102	Ind. wrapped / Confezione singola



STERILE BLOOD LANCETS FOR AUTOMATIC PENS TYPE
LANCETTE PUNGIDITO STERILI PER PENNE AUTOMATICHE

Ultra-thin lancets with needle Ø 23G and with a grating that reduces the skin trauma. With plastic protection, to be used with the major part of pens available on the market.

Lancette ultrafini con ago Ø 23G e con un'affilatura che riduce il trauma per l'epidermide. Con protezione in plastica, utilizzabile con la maggior parte delle penne presenti sul mercato.

COD.	SUPPLIEDI CONFEZIONE
5105	Sterile - bag 100 pcs / Buste 100 pezzi



ANTISEPTIC GEL
GEL ANTISETTICO

Waterless ready-to-use hands disinfection gel. Particularly indicated in the hospital sector for disinfecting hands of medical and paramedical personnel, in the surgery departments, medical and dental ambulatories, first aid, lane, microbiology laboratories. Authorized by the Italian Ministry of Health.

Gel pronto all'uso per la disinfezione delle mani senz'acqua. Particolarmente indicato nel settore ospedaliero per la disinfezione delle mani del personale medico e paramedico, nei reparti di chirurgia, ambulatori medici e dentistici, pronto soccorso, corsia, laboratori di microbiologia. Presidio Medico Chirurgico.

COD.	VOL. ML
12400	100
12403	500

NITRILE DISPOSABLE GLOVES
GUANTI MONOUSO IN NITRILE

Disposable gloves made of Butadiene Nitrate (Nitrile). Medical use, non sterile, powder-free. Ambidextrous, light-blue colour, finished with no tear border. Holes-free AQL equal to 1.5.

Guanti monouso prodotti in Nitrito di Butadiene (Nitrile). Per esame, non sterili, senza polvere. Sono ambidestri, di colore azzurro, rifiniti con bordino antistrappo. L'AQL relativo all'assenza di fori è di 1,5.

COD.	SIZE / MISURA
4601	Small / Piccola
4611	Medium / Media
4621	Large / Grande
4631	Extralarge / Extragrande



CE

LATEX DISPOSABLE GLOVES
GUANTI MONOUSO IN LATTICE

Non sterile examination gloves, in pure natural latex. Ambidextrous, natural colour, finished with no tear border. Holes-free AQL equal to 1.5.

Guanti per esame, non sterili, prodotti in purissimo lattice naturale. Sono ambidestri, di colore naturale, rifiniti con bordino antistrappo. L'AQL relativo all'assenza di fori è di 1,5.

COD.	SIZE / MISURA
4201	Small / Piccola
4211	Medium / Media
4221	Large / Grande
4231	Extralarge / Extragrande



CE

LATEX DISPOSABLE GLOVES POWDER-FREE
GUANTI MONOUSO IN LATTICE SENZA POLVERE

Disposable gloves for examination, non sterile, in latex of natural rubber, powder-free. Ambidextrous with tear-resistant cuff, of natural colour. Micro-rough external surface suitable to increase the grip capacity. Holes-free AQL equal to 1.0.

Guanti monouso da esame, non sterili, in lattice di gomma naturale, senza polvere. Ambidestri con polsino antistrappo, di colore naturale. Superficie esterna micro-rivida atta ad aumentare la capacità di presa. L'AQL relativo all'assenza di fori è di 1,0.

COD.	SIZE / MISURA
4241	Small / Piccola
4251	Medium / Media
4261	Large / Grande
4271	Extralarge / Extragrande



CE

SYNTHETIC DISPOSABLE GLOVES
GUANTI MONOUSO SINTETICI

Disposable gloves for examination, in synthetic polymers, powder-free. Latex-free, they preserve from possible allergic reactions. In opaque light-blue colour, ambidextrous with tear-resistant cuff. High bio-compatibility and ergonomics that allow a prolonged use without weariness. Holes-free AQL equal to 1.0.

Guanti monouso per esame, prodotti in polimero sintetico, senza polvere. Latex-free, preservano da possibili reazioni allergiche. Colore azzurro opacizzato, ambidestri con polsino antistrappo. Elevata bio-compatibilità ed ergonomici che permettono un uso prolungato senza affaticamento. L'AQL relativo all'assenza di fori è 1,0.

COD.	SIZE / MISURA
4701	Small / Piccola
4711	Medium / Media
4721	Large / Grande
4731	Extralarge / Extragrande



CE

STERILE SURGICAL GLOVES
GUANTI CHIRURGICI STERILI

Surgical gloves, powder-free. High elasticity and resistance. Available in latex and synthetic polymers latex-free. Sterile, individually wrapped. Length 290 mm. AQL 0.65. Medical Devices CE marked Class IIa.

Guanti chirurgici, senza polvere. Elevata resistenza ed elasticità. Disponibili in lattice e in materiale sintetico latex-free. Sterili, in confezione singola. Lunghezza 290 mm. AQL 0,65. Dispositivi Medici CE Classe IIa.

COD.	SIZE / MISURA	MAT.
4110	6.5	Latex / Lattice
4111	7	Latex / Lattice
4112	7.5	Latex / Lattice
4113	8	Latex / Lattice
4114	8.5	Latex / Lattice
4115	6.5	Polychloroprene
4116	7	Polychloroprene
4117	7.5	Polychloroprene
4118	8	Polychloroprene
4119	8.5	Polychloroprene



CE



PAP-TEST CERVICAL SPATULA
SPATOLA PER PAP-TEST

Pap-test spatula, fit for the drawing for precocious diagnosis of uterus cancers.

Spatola per pap-test, perfettamente idonea al prelievo per il controllo precoce dei tumori all'utero.

COD.	MAT.	LENGTH LUNGHEZZA MM	SUPPLIEDI CONFEZIONE
5601/L	Wood / <i>Legno</i>	175	Non sterile
5601/SG/L	Wood / <i>Legno</i>	175	Sterile - Ind. wrapped / <i>Confezione singola</i>
5601/SG	High impact polystyrene <i>Polistirolo antiurto</i>	175	Sterile - Ind. wrapped / <i>Confezione singola</i>

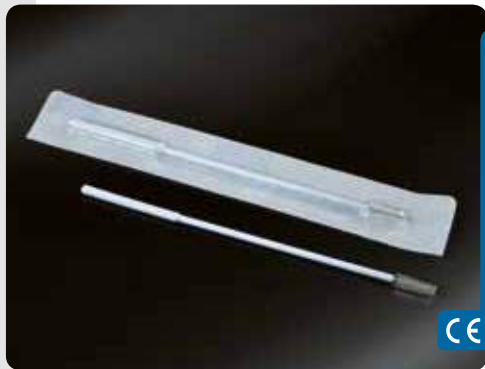

CYTO-BRUSH
CYTO-BRUSH

Sterile, disposable brush for endocervical cells collection, in Cytology and Microbiology. It allows the collection and laying on slides of a bigger quantity of cells, preventing to damage their structure.

Spazzolino sterile monouso per il prelievo endocervicale, per Citologia e Microbiologia. Consente la raccolta e deposizione sul vetrino di un maggior numero di cellule, senza che le stesse vengano danneggiate.

COD.	LENGTH LUNGHEZZA MM	SUPPLIEDI CONFEZIONE
5631	210	Non sterile
5631/SG	210	Sterile - Ind. wrapped / <i>Confezione singola</i>



CYTOLOGY SPRAY
FISSATIVO CITOLOGICO SPRAY

To be used for the cytological and haematic fixing on the microscope slide. Quick-drying grants and ensures over time cells preservation.

Da utilizzare per il fissaggio dello striscio ematico e citologico sul vetrino portaoggetto. Fissa rapidamente le cellule e garantisce nel tempo la conservazione del prelievo.

COD.	VOL. ML
5695	200



MAXI VAGINAL SWAB
TAMPONE VAGINALE MAXI

Swab particularly suitable to cleaning, disinfection and solutions application in colposcopy. Cotton swab, plastic stick. Length 210 mm.

Tampone per prelievi, particolarmente indicato per la detersione, disinfezione e applicazione di soluzioni in colposcopia. Tampone in cotone, asta in plastica. Lunghezza 210 mm.

COD.	SUPPLIEDI CONFEZIONE
5622	Non sterile - Bags 50 PSC / <i>Sacchetti 50 pezzi</i>
5622/SG	Sterile - Peel-pack 10 pcs / <i>Peel-pack 10 pezzi</i>



PH AMNIOTIC TEST
TEST PH LIQUIDO AMNIOTICO

Screening of premature break of membranes. Swabs with rayon tip and plastic stick, in polypropylene test tube \varnothing 12 x 150 mm. The swab, soaked by Nitrazine, notices, trough colour change reaction, a pH alteration due to the presence of amniotic liquid traces. Results are evidenced in few seconds after the collection. Supplied by user instructions and colorimetric scale card.

Screening della rottura prematura delle membrane. Tampone in viscosa, asta in plastica, in provetta in polipropilene \varnothing 12 x 150 mm. Il tampone, imbevuto di Nitrazina, con una variazione di colore rileva un'alterazione del pH dovuta alla presenza di liquido amniotico. I risultati sono visibili dopo pochi secondi dal prelievo. Fornito con istruzioni d'uso e scheda colorimetrica.

COD.
3112

STERILE VAGINAL SPECULUM WITH SIDE SCREW
SPECULUM VAGINALE STERILE A VITE LATERALE

Disposable vaginal speculum with side screw that allows a safe locking and a gradual regulation. Sterile, individually wrapped.

Speculum vaginale monouso a vite laterale che consente un sicuro bloccaggio ed una graduale regolazione. Sterile, confezione singola.

Material: polystyrene.

Materiale: polistirolo.

COD.	TYPE/ TIPO
5645/SG	Small / Piccolo
5646/SG	Medium / Medio
5647/SG	Large / Grande



CE

STERILE VAGINAL SPECULUM WITH CENTRAL PIN
SPECULUM VAGINALE STERILE CON PERNO CENTRALE

Sterile vaginal speculum with gradual regulation. Individually wrapped.

Speculum vaginale sterile a regolazione graduata. Confezionato singolarmente.

Material: polystyrene.

Materiale: polistirolo.

COD.	TYPE/ TIPO
5653/SG	Small / Piccolo
5651/SG	Medium / Medio
5652/SG	Large / Grande



CE

ULTRASOUND GEL
GEL PER ULTRASUONI ED ECOGRAFIA

Ultrasound liquid gel "salt free" Eko-Gel is an excellent eco-conductor, fully water-soluble and hypoallergenic.

Il gel ultrasuoni "salt free" Eko-Gel è un ottimo eco-conduttore, completamente idrosolubile e ipoallergenico.

It does not contain formaldehyde and its particular consistency allows probe movement, facilitating the work of the analyst.

Non contiene formaldeide e la sua particolare struttura favorisce il movimento della sonda, facilitando il lavoro dell'analista.

COD.	VOLUME
5500	260 g
5560	1000 g
5570	5000 g



CE

ULTRASOUND PAPER
CARTA PER ECOGRAFIA

Thermal videoprinter paper, type II HD (High Density). Thermo sensible direct writing film by black/white videoprinters, compatible Sony® UPP-110 HD and Mitsubishi® K65HM. Available in rolls.

Carta per ecografia Plastiprint tipo II HD (High Density). Film termosensibile a scrittura diretta con stampanti videoprinter bianco/nero, compatibile Sony® UPP-110 HD e Mitsubishi® K65HM. Disponibile in rotoli.

COD.	Ø MM	LENGTH/LUNGHEZZA MT
5590	110	20



CE

ULTRASOUND PAPER
CARTA PER ECOGRAFIA

Thermal videoprinter paper, superior quality (prints are about 25% glossier than the HD media), type V HG (High Glossy).

Carta per ecografia Plastiprint di qualità superiore (le stampe sono circa il 25% più lucide di quelle con carta tipo HD), tipo V HG (High Glossy). Film termosensibile a scrittura diretta con stampanti videoprinter bianco/nero, compatibile Sony® UPP-110 HG e Mitsubishi®.

Thermo sensible direct writing film by black/white videoprinters, compatible Sony® UPP-110 HG and Mitsubishi®. Available in rolls.

Disponibile in rotoli.

COD.	Ø MM	LENGTH/LUNGHEZZA MT
5595	110	18



CE



STERILIZATION INDICATOR TAPE
INDICATORE DI STERILIZZAZIONE

Adhesive tape to indicate that sterilization process has been performed. Monoadhesive tape resistant to high temperatures and humidity, it has high adhesion on various types of fabrics, metals, plastics, no woven and papers. In accordance with ISO 11140-1(Class1).

Nastro adesivo dotato di indicatore di sterilizzazione che attesta l'avvenuto processo di sterilizzazione. Nastro monoadesivo resistente alle alte temperature ed all'umidità, dotato di elevata adesione sui vari tipi di teli, metalli, plastiche, no woven e carte. Conformi alla ISO 11140-1 (Classe1).

COD.	STER. TYPE/TIPO STERIL.	LENGTH LUNGHEZZA MT	WIDTH/ALTEZZA MM
5352	Steam / Autoclave	50	19
5355	Steam / Autoclave	50	25
5353	Poupinel met., dry heat Met. Poupinel, a secco	50	19
5354	Ethylene Oxide Gas Ossido di Etilene	50	19



GAS PLASMA CHEMICAL INDICATOR STRIP
INDICATORE CHIMICO PER GAS PLASMA

The chemical process indicator strip gives visible confirmation, by colour change, that the item/pack has been exposed to Hydrogen Peroxide/Gas Plasma during processing in a Hydrogen Peroxide sterilizer and confirms the successful penetration of the gas inside the pack. Packaged in resealable aluminium bags of 250 pieces.

Indicatore chimico di processo a viraggio di colore per Gas Plasma, ideato per monitorare tutte le confezioni processate in un ciclo di sterilizzazione a Perossido di Idrogeno/Gas Plasma e per verificare l'avvenuta penetrazione del vapore all'interno della confezione. Confezionato in buste richiudibili in alluminio da 250 pezzi.

COD.	DIM. MM
5370	14.3 x 96.5



BOWIE-DICK TEST
TEST DI BOWIE-DICK

Bowie-Dick test is a method to control periodically the correct autoclave operating. This test allows to verify the air removal capacity and steam penetration for vacuum-assisted steam sterilization process. The chemical indicator inserted inside the disposable pack, ready to use, contains suitable spaces for the compilation, by the operator, of all the data relating to the test (date, operator, autoclave, result), which may then be filled, according to the regulations on force. In accordance with ISO 11140-1 (Class 2) and tested according to ISO 11140-4.

Il test di Bowie-Dick è una tecnica per controllare periodicamente il corretto funzionamento di un'autoclave. Questo test consente di verificare la capacità di rimozione dell'aria e di penetrazione del vapore nel carico che determina l'efficacia del processo di sterilizzazione. L'indicatore chimico presente all'interno del pacco pronto monouso contiene spazi appositi idonei alla compilazione, da parte dell'operatore, dei dati relativi al test (data, operatore, autoclave, risultato), che potrà poi essere archiviato, in base alle normative vigenti. Conformi alla ISO 11140-1 (Classe 2) e testati in base alla ISO 11140-4.

COD.	DIM. MM
5380	130 x 100 x 17



STEAM INTEGRATOR
INTEGRATORE DI CONTROLLO STERILIZZAZIONE CON VAPORE SATURO

The chemical integrator SteriScan® indicator is a product that grants the correct steam sterilization parameters monitoring, both cycles at +134 °C and +121 °C. Very practical and precise, easy to read, inserted in the packs to be sterilized, indicates whether the sterilization cycle happened correctly. Pack of 250 pieces in re-sealable laminate bag. In accordance with ISO 11140-1 (Class 5).

L'indicatore chimico integrato SteriScan® è un prodotto in grado di garantire il corretto monitoraggio dei parametri di sterilizzazione con vapore saturo, sia nei cicli a +134 °C che in quelli a +121 °C. Molto pratico e preciso, di facile lettura, inserito nelle confezioni da sterilizzare, indica se il ciclo di sterilizzazione è stato corretto. Confezione da 250 pezzi in busta laminata richiudibile. Conforme alla ISO 11140-1 (Classe 5).

COD.	DIM. MM
5390	20 X 101

**ETHYLENE OXIDE GAS INTEGRATOR
INTEGRATORE DI CONTROLLO STERILIZZAZIONE CON OSSIDO DI ETILENE**

The chemical gas integrator "CROSS CHECKS EO", by check marks change color, has been designed to be used in ETO autoclaves for the correct sterilization process supervision. Pack of 250pcs in resealable laminated bag. Conform to ISO 11140-1 (Class 4).

L'indicatore chimico integrato "CROSS CHECKS EO" a viraggio di colore, è progettato per essere utilizzato in autoclavi ETO per il monitoraggio del corretto processo di sterilizzazione. Confezione da 250 in busta laminata richiudibile. Conforme alla ISO 11140-1 (Class 4).



COD.
5360

DIM. MM
16 X 97

**STERILIZATION PAPER
CARTA PER STERILIZZAZIONE**

Medical crepe paper is available in white and green colours and it is manufactured according to EN 868-2 and ISO 11607-1.

It is ideal for the materials packaging during the STEAM and ETO sterilization cycles.

As barrier it provides excellent performances, it is damp-resistant and stable after the sterilization cycle.

Weight: 60 g/m² - Thickness: 0.160 mm.

La carta crespata medicale è disponibile nei colori bianco e verde e viene prodotta secondo le norme EN 868-2 e ISO 11607-1.

Particolarmente indicata per avvolgere i materiali durante i cicli di sterilizzazione a VAPORE ed ETO. Offre ottime prestazioni come barriera, resiste all'umidità ed è stabile dopo il ciclo di sterilizzazione.

Peso: 60 g/m² - Spessore: 0,160 mm.



COD.	DIM. CM	COLOUR / COLORE
16803	50 x 50	White / Bianco
16804	60 x 60	White / Bianco
16805	75 x 75	White / Bianco
16903	50 x 50	Green / Verde
16904	60 x 60	Green / Verde
16907	90 x 90	Green / Verde

**STERILIZATION POUCHES
BUSTE PER STERILIZZAZIONE**

Disposable flat pouches for surgical instruments or other Medical Devices sterilization, through EO Gas or Steam. Made in medical paper with transparent plastic film. On each poche necessary data are printed to grant identification and traceability. There are also printed the irreversible radiating indicators for EO and Steam, whose colour variation indicates that the Device has undergone the sterilization process. Also available in self-sealing version with double-sides tape that allows the pouches closure as well in absence of sealing machine.

Conform to UNI EN ISO 11607:1-2, ISO 11140-1 and UNI EN 868-5 norms, classified as Class I Medical Devices, non sterile (93/42/CE).

Buste piatte monouso per sterilizzare strumenti chirurgici o altri Dispositivi Medici, mediante EtO o Vapore.

Sono prodotte in carta medicale accoppiata con film plastico trasparente. Su ogni busta sono stampati tutti i dati utili per garantire l'identificazione e la rintracciabilità. Sono inoltre stampati gli indicatori di viraggio per la sterilizzazione ad EtO e Vapore, la cui variazione di colore indica che il Dispositivo ha subito il processo di sterilizzazione. Disponibili anche in versione auto-sigillanti con biadesivo che permette la chiusura delle buste anche in assenza di sigillatrice.

Conformi alle norme UNI EN ISO 11607:1-2, ISO 11140-1 e UNI EN 868-5, classificate come Dispositivi Medici di Classe I, non sterile (93/42/CE).

COD.	DIM. MM	TYPE / TIPO
16710	75 x 250	Standard
16711	75 x 400	Standard
16712	100 x 250	Standard
16713	150 x 300	Standard
16714	300 x 500	Standard
16715	90 x 230 x 40	Self-sealing / Auto-sigillanti
16716	140 x 250 x 40	Self-sealing / Auto-sigillanti
16717	190 x 330 x 40	Self-sealing / Auto-sigillanti
16719	300 x 450 x 40	Self-sealing / Auto-sigillanti
16720	300 x 500 x 40	Self-sealing / Auto-sigillanti





SELF-ADHESIVE LABELS
ETICHETTE AUTOADESIVE

Temperature range: -20 °C + 80 °C.

Temperatura di utilizzo: -20 °C + 80 °C.

COD.	DIM. MM	TYPE / TIPO
1017	35 x 20	For test tubes / Per provette
1117	40 x 30	For containers / Per contenitori
1118	40 x 30	For sterile containers / Per contenitori sterili



SELF-ADHESIVE LABELS, RESISTANT TO ACID AND SOLVENTS
ETICHETTE AUTOADESIVE, RESISTENTI AGLI ACIDI ED AI SOLVENTI

Made in white polyester. Excellent resistance to humidity, high temperatures and UV Rays. Excellent chemical resistance (ethanol, acetone, xylene, methylene, etc.). Printable with transfer printers.

In poliestere bianco. Ottima resistenza all'umidità, alle temperature elevate e ai raggi UV. Eccellente resistenza chimica (etanolo, acetone, xilene, metilene, ecc.). Stampabili con stampanti a trasferimento termico.

COD.	DIM. MM
1190	25 x 50
1191	65 x 98



BIOHAZARD LABELS
ETICHETTE BIOHAZARD

Security self-adhesive labels with BIOHAZARD symbol for containers transporting dangerous biological material. Permanent glue. Writing surface with indelible pen/ marker. Autoclave resistant.

Etichette di sicurezza autoadesive con simbolo BIOHAZARD per contenitori in transito contenenti materiale biologico a rischio. Collante permanente. Superficie scrivibile con penna/pennarello indelebile. Resistenti in autoclave.

COD.	DIM. MM	FOR CONTAINERS PER CONTENITORI	SUPPLIEDI CONFEZIONE
1150	85 x 33	Up to 500 ml Fino a 500 ml	4 labels for sheet Fogli da 4 etichette
1151	160 x 72	Exceeding 500 ml Superiori a 500 ml	2 labels for sheet Fogli da 2 etichette



"SECURLABEL" LABELS
ETICHETTE "SECURLABEL"

Anti-tampering security labels, predisposed for the double signature affixing of the patient and operator (conform to the measure n.99/cu dd. 30/10/2007-Official Journal n.236 dd 08/10/2008 and subsequent amendments). Suitable to be applied to smooth or frosted surfaces such as plastic, metal, glass, paper and paperboard. Permanent glue. At the label removal, on the surface it appears the inscription "Void" that highlights the possible container tampering. Dimensions 23x160 mm.

Etichette antimanomissione, predisposte per l'apposizione della doppia firma del paziente e dell'operatore (conf. al provv. n.99/cu del 30/10/2007 - G.U. n°236 del 08/10/2008 e succ. mod.). Idonee ad essere applicate su superfici lisce o satinata in plastica, metallo, vetro, carta/cartone. Collante permanente. Alla rimozione dell'etichetta, sulla superficie appare la scritta "Void" che evidenzia l'eventuale manomissione del contenitore. Dimensioni 23x160 mm.

COD.	SUPPLIEDI CONFEZIONE
1180	4 labels for sheet - Alphabetically numbered (a-b-c-d) Fogli da 4 etichette - Con numerazione alfabetica (a-b-c-d)



DANGER INDICATOR TAPES
NASTRI INDICATORI DI PERICOLO

Adhesive tape rolls, particularly suitable for highlighting an eventual danger. Usable on every object made of plastic, glass, metal, Teflon® and paperboard. The general danger pictogram is printed on the yellow tape (conform to UNI 7545/1-10). A writing surface is present to indicate the appropriate type of danger/warning. It can be removed easily without leaving traces.

Nastri adesivi particolarmente idonei per segnalare un possibile pericolo. Utilizzabili su qualsiasi oggetto in plastica, vetro, metallo, Teflon® e cartone. Sul nastro di colore giallo vi è stampato il pittogramma del pericolo generico (conf. UNI 7545/1-10) e vi è un'area di scrittura per indicare il tipo di pericolo o avvertimento. Facilmente rimovibile senza lasciare particolari residui.

COD.	LENGTH/LUNGHEZZA MT	WIDTH/ALTEZZA MM
5350	66	38

FELT TIP PENS WITH INDELIBLE INK
PENNARELLI INDELEBILI

They allow a permanent writing both on plastic, glass, metal, paper/cardboard.

Consentono una scrittura di tipo permanente su plastica, vetro, metallo, carta/cartone.



COD.	COLOUR / COLORE
14201	Black / Nero
14202	Red / Rosso
14203	Blue / Blu

TONGUE DEPRESSORS
ABBASSALINGUA

Ergonomic shape tongue depressor, suitable to inspect oropharyngeal cavity.

Abbassalingua dalla forma ergonomica, idoneo per l'ispezione del cavo oro-faringeo.



COD.	MAT.	DIM. MM	SUPPLIED / CONFEZIONE
4002/L	Wood / Legno	150 x 17	Non sterile
4002/SG/CS/L	Wood / Legno	150 x 17	Sterile - Ind. wrapped / Conf. singola
4002/SG/CS	Polystyrene / Polistirolo	160 x 20	Sterile - Ind. wrapped / Conf. singola

DIP-SLIDE FOR BACTERIURIA SCREENING OF URINARY TRACT INFECTIONS
DIP-SLIDE PER L'INDAGINE BATTERIOLOGICA DELLE INFEZIONI URINARIE

Dip-slide with 2 or 3 media.

Slide ad immersione a 2 o 3 terreni.



COD.	TYPE / TIPO
5103	Dip-slide with 2 media - CLED/MAC CONKEY Slide ad immersione a 2 terreni - CLED/MAC CONKEY
5104	Dip-slide with 3 media - CLED/MAC CONKEY/malto Slide ad immersione a 3 terreni - CLED/MAC CONKEY/MALTO
5123	Dip-slide with 3 media - CLED/MAC CONKEY/CETRIMIDE Slide ad immersione a 3 terreni - CLED/MAC CONKEY/CETRIMIDE

FORCEPS
PINZE

Disposable forceps, with ergonomic and anti-skid grip.

Pinze monouso, con presa ergonomica e antiscivolo.

Spread 12 mm
Length 124 mm.
Material: ABS.

Apertura 12 mm
Lunghezza 124 mm.
Materiale: ABS.



COD.	SUPPLIED / CONFEZIONE
5701	100 pcs/bag / 100 pz/conf.
5701/SG	Sterile - 100 pcs/bag / 100 pz/conf.
5701/SG/CS	Sterile - Ind. wrapped / Conf. singola
5701/SG/CS/P	Sterile - Ind. wrapped in peel-pack / Conf. singola in peel-pack

DISPOSABLE KIDNEY DISHES
BACINELLE RENALI MONOUSO

Ideal for the collection of treatment material, to allow the washing of patient kept in bed and, however, for any operation requiring a disposable container.

Adatte per la prima raccolta di materiale di medicazione, per consentire il lavaggio del paziente costretto a letto e, comunque, per ogni operazione che richieda un contenitore monouso.

Material: thermoformed polystyrene.

Materiale: polistirolo termoformato.



COD.	VOL. ML	DIM. MM
1831	750	250 x 135 x 35



KRYO ICE
GHIACCIO SINTETICO

Instant ice commonly used in the Health Field for such cases that require an immediate cooling due to trauma or insect stings. Available in single-use instant reaction packs through pressure and in spray bottle.

Ghiaccio istantaneo comunemente utilizzato in ambito sanitario nei casi in cui si richiede un raffreddamento immediato a seguito di traumi o punture d'insetto. Disponibile in buste monouso a reazione istantanea mediante pressione e in flacone spray.

COD.	VOL. ML	DIM. MM	TYPE/ TIPO
1275	-	140 x 180	Bag in PE / Busta in pe
1280	-	140 x 180	Non woven bag / Busta tessuto non tessuto
1290	400	-	Spray bottle / Flacone spray



HOT/COLD GEL
GEL CALDO FREDDO

PE reusable pack containing gel capable to transfer or acquire heat. Usable in such situations that require an immediate cooling or heating.

Busta riutilizzabile in PE contenente gel capace di cedere o acquisire calore. Utilizzabile nei casi in cui si richiede un raffreddamento o un riscaldamento immediato.

COD.	DIM. MM
1295	140 x 240



E.C.G. GEL
GEL PER E.C.G.

Electro conductive gel, suitable for Electrocardiogram (ECG) and Electromyography (EMG). Low electrical impedance, suitable for interpretive ECG and computerized analysis. Designed to retain moisture and prevent the drying out during the examination. Positively tested, according to ISO 10993 Norms, for sensitization, skin irritation and cytotoxicity.

Gel per elettro conduzione idoneo per Elettrocardiogramma (ECG) ed Elettromiogramma (EMG). A bassa impedenza elettrica, idoneo per ECG interpretativi e analisi computerizzate. Studiato per trattenere l'umidità ed evitare che si secchi durante l'esame. Testato positivamente, ai sensi della Normativa ISO 10993, per sensibilizzazione, irritazione cutanea e citotossicità.

COD.	VOLUME
5450	260 g



DIAMOND BALANCE BOATS
NAVICELLE PER PESATA A DIAMANTE

Diamond (DS) shaped lightweight balance boats represent an easy system for an accurate weighing. Material: high impact polystyrene.

Le navicelle per pesata a diamante (DS) sono state studiate per poter eseguire con facilità pesate di precisione. Materiale: polistirolo antiurto.

COD.	VOL. ML	COLOUR/ COLORE	DIM. MM	WEIGHT/ PESO G	PCS/ PZ.
9510	5	White / Bianco	31 x 54 x 3.8	0.25	1000
9511	5	Black / Nero	31 x 54 x 3.8	0.25	1000
9520	30	White / Bianco	55 x 85 x 13.5	1	500
9521	30	Black / Nero	55 x 85 x 13.5	1	500
9530	100	White / Bianco	100 x 132 x 20	2.6	250
9531	100	Black / Nero	100 x 132 x 20	2.6	250



SQUARE BALANCE BOATS
NAVICELLE PER PESATA QUADRATE

Square (SQ) shaped lightweight balance boats represent an easy system for an accurate weighing. Material: high impact polystyrene.

Le navicelle per pesata quadrate (SQ) sono state studiate per poter eseguire con facilità pesate di precisione. Materiale: polistirolo antiurto.

COD.	VOL. ML	COLOUR/ COLORE	DIM. MM	WEIGHT/ PESO G	PCS/ PZ.
9540	7	White / Bianco	44 x 44 x 8.5	0.65	1000
9550	100	White / Bianco	80 x 80 x 24	2.2	1000
9560	250	White / Bianco	134 x 134 x 24	6.2	1000



ARTICLES FOR CHEMIST'S *PRODOTTI PER FARMACIE*

APTACA



URIN – TEST

Graduated urine test tubes with pressure cap and self-adhesive label, sterile individually wrapped and individually cased.
Suitable for automated instruments.
Vol. 10 ml.
Material: polypropylene.

*Provette graduate per urine con tappo a pressione e corredate di etichetta autoadesiva, sterili in confezione singola e in astuccio.
Adatte per strumenti automatici.
Vol. 10 ml.
Materiale: polipropilene.*

CE COD.
3039/SG



URIN – TEST

Graduated urine containers with screw cap and self-adhesive label, sterile individually wrapped and individually cased.
Vol. 150 ml.
Material: polypropylene.

*Contenitori per urine graduati con tappo a vite, corredate di etichetta autoadesiva, sterili in confezione singola e in astuccio.
Vol. 150 ml.
Materiale: polipropilene.*

CE COD.
3120/SG



URIN – TEST

Sterile, graduated urine containers with screw cap with sampling device for suction with vacuum tube, self-adhesive label, individually wrapped and individually cased.
Vol. 120 ml.
Material: polypropylene.

*Contenitori sterili per urina, graduati, con tappo a vite con dispositivo per prelievo con provetta sottovuoto, corredate di etichetta autoadesiva, in confezione singola e in astuccio.
Vol. 120 ml.
Materiale: polipropilene.*

vacuaptaca

CE COD.
35120/SG

URIN – CONTROL

Graduated 24 hours urine bottles, with self-adhesive label and individually cased.

Vol. 2500 ml.

Material: polyethylene.

Bottiglie graduate per la raccolta delle urine nelle 24 ore, corredate di etichetta autoadesiva, in astuccio.

Vol. 2500 ml.

Materiale: polietilene.

COD.
3024



URIN – CONTROL

Graduated 24 hours urine tanks, with self-adhesive label, individually cased.

Vol. 2500 ml.

Material: polyethylene.

Taniche graduate per la raccolta delle urine nelle 24 ore, corredate di etichetta autoadesiva, in astuccio.

Vol. 2500 ml.

Materiale: polietilene.

COD.
3731





BIO - TEST

Specimen containers with screw cap and spoon, self-adhesive label, sterile individually wrapped and individually cased.

Vol. 60 ml.

Material: polypropylene.

Contenitori per campioni biologici con tappo a vite con paletta, corredati di etichetta autoadesiva, sterili in confezione singola e in astuccio.

Vol. 60 ml.

Materiale: polipropilene.

CE COD.
3052/SG



SPADENT

Containers for dental prosthesis, in coloured and strong plastic material, fit to contain and disinfect dental prosthesis and orthodontic devices. They include a basket to lift the dental prosthesis. Individually cased.

Contenitori portaprotesi, in materiale plastico colorato e resistente, particolarmente indicati per riporre e disinfettare protesi dentarie e apparecchi ortodontici. Contengono retina per sollevare la protesi. Confezione singola in astuccio.

COD.
3901

NEW APTACA NEW LINE



GENERAL LABORATORY SUPPLIES *USI GENERALI DI LABORATORIO*





LABORATORY SPATULAS
SPATOLE PER LABORATORIO

In high impact polystyrene.
Available in red and green colour.

In polistirolo antiurto. Disponibili nei colori rosso e verde.

COD.	TYPE/ TIPO	LENGHTI/LUNGHEZZA MM
10831	spatula-spatula / spatola-spatola	150
10832	spatula-spatula / spatola-spatola	180
10833	spatula-spoon / spatola-cucchiaino	180
10834	spatula-spoon / spatola-cucchiaino	210



STERILE LABORATORY SPATULAS
SPATOLE STERILI PER LABORATORIO

Spatulas made in high impact polystyrene, green colour, sterile individually wrapped. Particularly suitable for the sampling of liquids or powders.

Spatole prodotte in polistirolo antiurto, di colore verde, sterili in confezione singola. Particolarmente idonee per il campionamento di liquidi o polveri.

COD.	TYPE/ TIPO	LENGHTI/LUNGHEZZA MM
10831/SG/CS	spatula-spatula / spatola-spatola	150
10832/SG/CS	spatula-spatula / spatola-spatola	180
10833/SG/CS	spatula-spoon / spatola-cucchiaino	180
10834/SG/CS	spatula-spoon / spatola-cucchiaino	210



MEASURING SCOOPS
SESSOLE

In polypropylene, complete with an appropriate shape which allows an easier sampling.

In polipropilene, dotate di forma adatta per facilitare i campionamenti.

COD.	VOL. ML	DIM. MM
10741	10	32 x 103 x 16
10742	25	44 x 137 x 21
10743	50	55 x 164 x 26
10744	100	67 x 201 x 34
10745	250	94 x 261 x 43
10746	500	112 x 315 x 55
10747	1000	141 x 386 x 69



ROUND SHAPE SCOOPS
SESSOLE FORMA TONDA

In high density polyethylene (HDPE), manufactured for heavy industrial sampling. Suitable for foodstuff.

In polietilene alta densità (HDPE), realizzate per campionamenti massivi di tipo industriale. Idonee al contatto alimentare.

COD.	VOL. ML	LENGHTI/LUNGHEZZA MM
10748	250	250
10749	500	300
10750	1000	350
10759	1500	400

PROTECTIVE GLASSES OCCHIALI PROTETTIVI

Biological risk protection glasses. Made in particularly flexible PVC. Ergonomic shape for a continuous use.

Occhiali di protezione da rischio biologico. Prodotti in PVC particolarmente flessibile. Forma ergonomica per un utilizzo continuato.

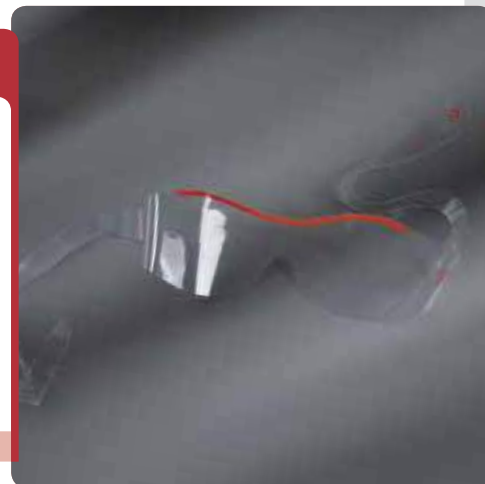

COD.
10900

SAFETY SHIELDS SCHERMI DI PROTEZIONE

In transparent PMMA, available in two different thicknesses and dimensions.

Extremely steady, they are supplied with antiglide feet. Code 10905 is suitable to protect lab operators from dangerous chemical substances, aerosol and accidental sprinkling. Code 10909 has been particularly studied to ensure an adequate shield when using beta-irradiant isotopes, including P32.

In PMMA trasparente, sono disponibili in due misure e in due spessori diversi. Sono molto stabili e sono muniti di piedini antisdrucchiolo. Il cod. 10905 è indicato per proteggere il personale di laboratorio da sostanze chimiche pericolose, aerosol e spruzzi casuali. Il cod. 10909 è stato particolarmente studiato per assicurare un'adeguata protezione quando si utilizzano isotopi beta-emittenti, compreso il P32.



COD.	DIM. MM	THICKNESS/SPESSORE MM
10905	242 x 365	5
10909	305 x 480	9

SAMPLE VIALS CONTENITORI CON TAPPO

In polyethylene, flat bottom with pressure cap attached to the container. Particularly suitable for the collection and the forwarding of any type of samples. They can be used as weighing containers.

In polietilene, a fondo piatto, con tappo a pressione attaccato al contenitore. Particolarmente utili per il prelievo e la spedizione di campioni di qualsiasi tipo. Possono essere usati anche come contenitori per pesata.



COD.	VOL. ML	Ø MM	H. MM
10601	1	8	32
10611	2.5	14	31.5
10602	5	15	49
10603	7	22.8	32.9
10613	8	17.2	57.6
10623	20	24.8	74.5
10604	25	31.3	52.5
10605	35	31	74.5

CONTAINERS WITH SCREW CAP CONTENITORI CON TAPPO A VITE

In polyethylene, high thickness, with screw cap perfectly tight in order to avoid leakages. They show an excellent chemical resistance.

In polietilene, di elevato spessore, dotati di tappo filettato a perfetta tenuta per evitare perdite, con eccellente resistenza chimica.



COD.	VOL. ML	Ø MM	H. MM
10631	5	21	30
10632	30	35	53
10633	90	55	62





WEIGHING BOTTLES CONTENITORI PESAFILTRI

In polypropylene, semi-transparent and rigid, air-proof lid. Good resistance to acids. Autoclavable.

In polipropilene, semitrasparenti e rigidi, con coperchio a tenuta d'aria. Ottima resistenza agli acidi. Autoclavabili.

COD.	VOL. ML	Ø MM	H. MM
10661	30	30	50
10662	50	50	30
10663	70	40	70
10664	400	70	120



TISSUE GRINDERS OMOGENEIZZATORI

Borosilicate glass mortars to be used with specific PTFE pestles. The gap between mortar and pestle has a variation from 0.15 to 0.25 mm. Avoid overheating that may decline the tissue to be homogenized. Designed to avoid the damage of the cell nucleus. Pestles are not included.

Mortai in vetro borosilicato da utilizzare con appositi pistoni in PTFE. L'interstizio tra mortaio e pistone varia da 0,15 a 0,25 mm. Evitare surriscaldamenti che possono deteriorare il tessuto da omogeneizzare. Ideati per evitare il danneggiamento dei nuclei cellulari. Pistoni non inclusi.

COD.	VOL. ML	Ø MM	Ø WORKING/UTILE MM
12602	2	120	8
12605	5	135	12
12610	10	150	15
12615	15	155	16
12630	30	175	25
12650	50	195	32



SERRATED PESTELS PISTONI FONDO STRIATO

Serrated pestles for glass mortars. Stainless steel Ø 6.5 mm rod, ending part in Teflon® (PTFE). Suitable especially for tough materials such as tumor tissues.

Pistoni a fondo striato per mortai in vetro. Asta in acciaio Ø 6,5 mm con parte terminale in Teflon® (PTFE). Particolarmente indicati per materiali duri come i tessuti tumorali.

COD.	VOL. ML	H MM	FOR ARTICLE PER ARTICOLO
12702	2	230	12602
12705	5	235	12605
12710	10	270	12610
12715	15	270	12615
12740	30	270	12630
12750	50	270	12650



DEEP TRAYS BACINELLE ANTIACIDO

In PVC, stackable.

In PVC, impilabili.

COD.	DIM. INT. MM	DIM. EXT. MM
10721	200 x 150 x 45	245 x 195 x 50
10722	250 x 200 x 60	305 x 250 x 60
10723	320 x 260 x 70	385 x 325 x 75
10724	350 x 300 x 80	420 x 375 x 85
10725	430 x 330 x 90	505 x 405 x 95
10726	520 x 420 x 90	600 x 495 x 100
10727	675 x 530 x 100	765 x 620 x 110
10728	540 x 420 x 180	635 x 515 x 190

TRAYS AND TANKS VASSOI E VASCHETTE

In high impact polystyrene. Suitable for food and general labware purposes.

In polistirolo antiurto. Adatti per usi alimentari e usi generali di laboratorio.

COD.	DIM. MM	H. MM
10781	200 x 150	20
10782	350 x 250	20
10783	408 x 300	20
10784	200 x 150	40
10785	350 x 250	40
10786	409 x 300	40
10787	200 x 150	80
10788	350 x 250	80
10789	408 x 300	80



STACKABLE TANKS BACINELLE SOVRAPPONIBILI

In high density polyethylene. High resistance to organic and inorganic acids.

In polietilene alta densità. Elevata resistenza agli acidi organici ed inorganici.

COD.	DIM. MM	H MM	VOL. LT
10753	440 x 315	200	20
10754	625 x 365	285	50
10755	725 x 440	330	80
10756	600 x 500	445	100



DEEP TRAY WITH DRAINING HOLES BACINELLA BASSA CON FORI DI DRENAGGIO

Deep tray made in high density polyethylene (HDPE), rectangular shape, with handles and draining holes on all sides, stackable.

Bacinella bassa in polietilene alta densità (HDPE), forma rettangolare, con maniglie e fori di drenaggio su tutti i lati, impilabile.

COD.	DIM. MM	H MM	VOL. LT
10770	350 x 540	115	16



INPUT TRAYS BACINELLE RETTANGOLARI

In polypropylene, autoclavable. Ideal to dry or sterilize small instruments. Very sturdy, they can hold up to 18 bottles of 1/2 liter.

In polipropilene, autoclavabili. Ideali per asciugare o sterilizzare piccoli strumenti. Molto robuste, possono contenere fino a 18 bottiglie da 1/2 litro.

COD.	DIM. INT. MM	VOL. LT
10760	345 x 510 x 110	12



ROUND BOWLS BACINELLE ROTONDE

White bowls with rim, in polypropylene. Sturdy structure, with two grips in the lower part of the rim to help carriage. Autoclavable.

Bacinelle di colore bianco con bordo, in polipropilene. Struttura particolarmente robusta, con due impugnature nella parte inferiore del bordo per facilitare il trasporto. Autoclavabili.

COD.	DIM. MM	VOL. LT
10720	Ø 350 x 160	10





INPUT TRAYS VASSOI RETTANGOLARI

In PVC, they are very useful in the laboratory for storing small objects comfortably. Central compartment of five cavities tray can be used as well for serological pipettes.

In PVC, sono molto utili in laboratorio per riporre comodamente piccoli oggetti. Il comparto centrale del vassoio a cinque cavità consente di riporre anche pipette sierologiche.

COD.	DIM. MM	CAVITIES / CAVITÀ
10730	304 x 404 x 64	5
10740	303 x 403 x 63	12



ICE BUCKET CONTENITORE PER GHIACCIO

In durable, rigid and unbreakable polyurethane skinned-foam (PUR), red colour. It has excellent insulating properties and it is suitable to be used with liquid nitrogen, water-ice and dry-ice. Provided with lid and integral handles for a proper stacking, it is ideal to keep samples at low temperatures. Autoclavable.

In poliuretano espanso (PUR) di colore rosso, di forte spessore, molto resistente ed infrangibile. Dotato di eccellenti proprietà isolanti, adatto per utilizzi con azoto liquido, ghiaccio convenzionale e ghiaccio chimico. Con coperchio e manici incorporati, è ideale per il mantenimento dei campioni a basse temperature. Autoclavabile.

COD.	DIM. MM	VOL. LT
10711	Ø 270 x 200	4,5



ROUND BOTTOM BALLOONS HOLDER SUPPORTO PER PALLONI

In polypropylene, minimum clutter, useful for round bottom balloons. It can withstand temperatures up to +121 °C. Available in white and red colour.

In polipropilene, di minimo ingombro, utilissimo per palloni a fondo tondo di qualsiasi dimensione. Sopporta temperature fino a +121 °C. Disponibile nei colori bianco e rosso.

COD.	Ø MM
10811	160
10812	140

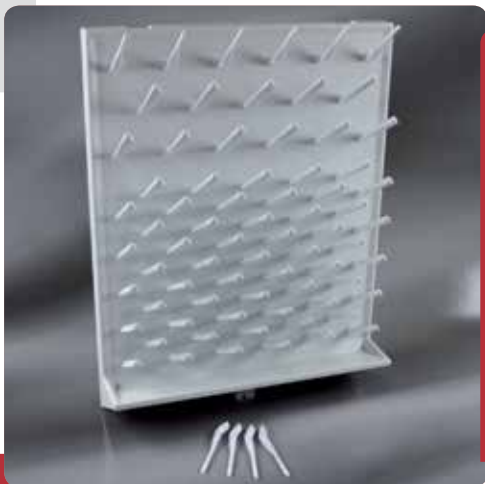

72 PLACES DRAINING RACK SCOLAVETRERIA A 72 POSTI

In high impact polystyrene. Made of a support plate of 4 mm of thickness, with 72 closed sockets to avoid leakages by the side of the wall and, therefore, any contamination risk. It is supplied with 72 pegs, to be inserted by pressing them, for tools with spread of more than 15 mm. It does not rust or scale and it is supplied with hooks and users instructions. For objects having a smaller diameter, such as test tubes and similar, special small pegs, code 13810, are also available.

In polistirolo antiurto. Costituito da una piastra di supporto di spessore 4 mm, con 72 fori a fondo cieco per evitare sgocciolamenti lungo la parete, eliminando ogni pericolo di contaminazione. Viene fornito completo di n. 72 pioli, da inserire a pressione, per oggetti con apertura superiore a 15 mm. Questo scolavetreria non arrugginisce e non si squama ed è completo di ganci e di istruzioni per il montaggio. Per oggetti di piccolo diametro, come provette e simili, si possono utilizzare i pioli speciali, cod. 13810.

COD.	DIM. MM	TYPE / TIPO	PACKAGE PCS / CONFEZIONE PZ
13800	450 x 630 x 110	Draining rack / Scolavetreria	1
13810	Ø 6 x 95	Pags / Pioli	11

PVC LABORATORY HOSES TUBI DA LABORATORIO IN PVC

Flexible and transparent hoses, manufactured in atoxic PVC. Suitable for liquids transfer.
Cadmium free.
Working temperature -15 °C / +60 °C.

Tubi flessibili e trasparenti, prodotti in PVC atossico. Ideali per il travaso dei liquidi. Esenti da Cadmio. Temperatura di utilizzo -15 °C / +60 °C.

COD.	DIM. INT. MM	DIM. EXT. MM	PACKAGE / CONFEZIONE MT
10101	Ø 3	Ø 5	20
10102	Ø 4	Ø 6	20
10103	Ø 5	Ø 8	20
10104	Ø 6	Ø 9	20
10105	Ø 8	Ø 12	20
10106	Ø 10	Ø 14	20
10107	Ø 12	Ø 17	20



NEOPRENE LABORATORY HOSES TUBI DA LABORATORIO IN NEOPRENE

Black neoprene hoses. For current laboratory purposes, resistant to acids and solvents, except benzol and similar.
Working temperature -35 °C / +85 °C.

Tubi in neoprene nero. Per usi normali di laboratorio, resistenti agli acidi e solventi, escluso benzolo e affini. Temperatura di utilizzo -35 °C / +85 °C.

COD.	DIM. INT. MM	DIM. EXT. MM	PACKAGE / CONFEZIONE MT
10201	Ø 4	Ø 6	20
10202	Ø 6	Ø 9	20
10203	Ø 8	Ø 12	10
10204	Ø 10	Ø 14	10

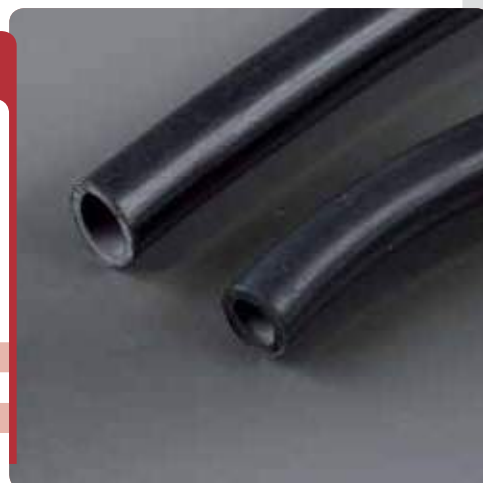

"T" AND "L" CONNECTORS RACCORDI A "T" E A "L"

In polypropylene. Autoclavable.
With serrations to hold hoses tightly.
Excellent chemical resistance.

In polipropilene. Autoclavabili. Estremità dentate per una perfetta tenuta. Ottima resistenza chimica.

COD.	SHAPE / FORMA	FITS TUBES / PER TUBI Ø MM
12201	T	4
12202	T	6
12203	T	8
12204	T	10
12241	L	4
12242	L	6
12243	L	8
12244	L	10



"Y" AND 4 WAY CONNECTORS RACCORDI A "Y" E A CROCE

In polypropylene. Autoclavable.
With serrations to hold hoses tightly.
Excellent chemical resistance.

In polipropilene. Autoclavabili. Estremità dentate per una perfetta tenuta. Ottima resistenza chimica.

COD.	SHAPE / FORMA	FITS TUBES / PER TUBI Ø MM
12231	Y	4
12233	Y	8
12234	Y	10
12236	Y	14
12251	+	4
12253	+	8
12254	+	10
12256	+	14

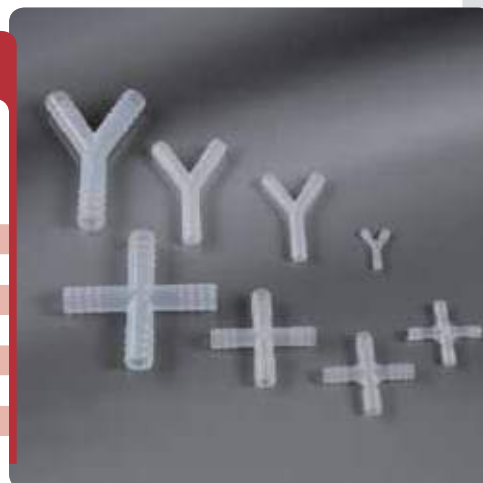



DECANTING FUNNELS IMBUTI PER TRAVASO

In high density polyethylene, for general purposes. Upstand on rim to reduce possible overflow, hanging eye for easy storage.

In polietilene alta densità, di uso generale. Dotati di bordo circolare per evitare tracimazioni e di occhiello per appenderli con comodità.

COD.	VOL. ML	Ø MM	Ø STEMI GAMBO MM
10691	100	80	8
10692	300	100	10
10693	450	120	12
10694	750	140	16
10695	1500	180	18
10696	1750	210	21
10697	4000	260	25
10698	5500	310	30
10699	10000	420	40



POWDER FUNNELS IMBUTI PER POLVERI

In polypropylene, autoclavable, suitable to transfer powders or big volumes of liquid. Excellent chemical resistance.

In polipropilene, autoclavabili, adatti per il travaso di polveri o di grandi volumi di liquido. Ottima resistenza chimica.

COD.	VOL. ML	Ø MM	Ø STEMI GAMBO MM
10791	45	60	15
10792	94	80	15
10793	200	100	25
10794	360	120	30
10795	730	150	36
10796	1290	180	43



ANALYTICAL FUNNELS IMBUTI PER ANALISI

In polypropylene, autoclavable. Ideal for any current laboratory purpose. Dimensions of each funnel correspond to standard dimensions of filter paper.

In polipropilene, autoclavabili. Adatti per tutti i normali impieghi di laboratorio. Le dimensioni di ogni imbuto corrispondono alle misure standard della carta da filtro.

COD.	VOL. ML	Ø MM	Ø STEMI GAMBO MM
10771	3.5	27	4
10772	10	37	5
10773	20	46	5
10774	50	66	10
10775	100	81	11
10776	200	100	11
10777	350	120	11
10778	700	150	14
10779	1250	183	14



BUCHNER FUNNELS IMBUTI BUCHNER

In polypropylene, suitable for vacuum filtration. Molded in 2 parts, they can be easily separated for deep cleaning. Unbreakable and resistant to the corrosion, excellent chemical resistance. Autoclavable at +121 °C.

In polipropilene, utilizzati per filtrazione sottovuoto. Stampati in 2 pezzi, possono essere facilmente separati per una profonda pulizia. Infrangibili e resistenti alla corrosione, con un'ottima resistenza chimica. Autoclavabili a +121 °C.

COD.	Ø FILTER/FILTRO MM	Ø HOLES/FORIM MM	VOL. ML	STEM LENGTH/LUNGHEZZA GAMBO MM
10761	42.5	1.2	40	47
10762	55	1.1	70	57
10763	70	2	180	57
10764	80	2	285	65
10766	90	2.5	390	68
10767	110	2.5	810	92
10768	160	2.75	2100	105
10769	240	3	6000	143

DISCS FOR BUCHNER FUNNELS DISCHI PER IMBUTI BUCHNER

Manufactured in high density polyethylene, texture 0.5 mm. The discs maintain the filter paper lifted, avoiding the clogging of funnel holes.

Realizzati in rete di polietilene alta densità, trama 0,5 mm. Mantengono sollevata la carta da filtro evitando il bloccaggio dei fori dell'imbuto.

COD.	Ø MM	FOR ARTICLE/PER ARTICOLO
20701	45	10761
20702	55	10762
20703	70	10763
20704	80	10764
20705	90	10766
20706	110	10767
20707	160	10768
20708	240	10769

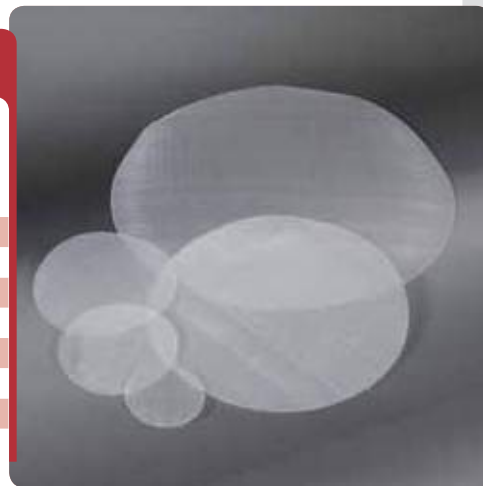

FUNNELS HOLDER SUPPORTO PER IMBUTI

In polypropylene, single or double, for funnels from 25 up to 170 mm (with adapter). Without adapter it can be used on funnels with stem Ø 35 mm max. It can be mounted on shafts with Ø from 8 to 14 mm.

In polipropilene, singolo o doppio, per imbusti da 25 mm fino a 170 mm (con adattatore a corredo). Senza l'adattatore può essere usato con imbusti con gambo di diametro non superiore a 35 mm. Può essere montato su aste di diametro da 8 a 14 mm.

COD.	PLACES/POSTI	Ø FUNNEL/IMBUTO MM
10801	1	25 - 170
10802	2	25 - 170



EXTENSIBLE SUPPORT SOSTEGNO ESTENSIBILE

Rectangular bases in polypropylene with chrome steel rod. Rods, with length 250 mm and Ø 12 mm, are sectional and can be screwed one over the other in order to obtain major length. Bases can be used with funnel holders, items 10801 and 10802. Each base is supplied with n.2 rods.

Basi rettangolari in polipropilene con asta in acciaio cromato. Le aste, di lunghezza 250 mm e Ø 12 mm, sono componibili e possono essere avvitate una sull'altra per ottenere lunghezze maggiori. Le basi possono essere utilizzate con i supporti per imbusti art. 10801 e 10802. Sono fornite con n.2 aste in dotazione.

COD.		DIM. MM
10780	Base with centre hole and 2 rods / Base foro centrale con 2 aste	293 x 147 x 14
10880	Base with off-centre hole and 2 rods / Base foro laterale con 2 aste	293 x 147 x 14
10890	Spare rod / Asta	Ø 12 x 250



ABSORBENT BENCH PAPER, PLASTICIZED CARTA DA BANCO PLASTIFICATA

This filter paper, plasticized with polyethylene film, has been created to protect tops, laboratory benches and any other kind of surfaces. It is composed by two sides: one with absorbing paper and the other one with a polyethylene film which guarantees a perfect waterproof. Weight: 144 g/m² - Thickness: 0.290 mm.

Carta assorbente con polietilene, è stata creata per proteggere i piani d'appoggio, banchi da laboratorio e qualsiasi altra superficie. È composta da 2 parti, una con carta assorbente e una con film di polietilene che garantisce un'assoluta impermeabilità. Peso: 144 g/m² - Spessore: 0,290 mm.

COD.	DIM .CM
16600	48 x 60

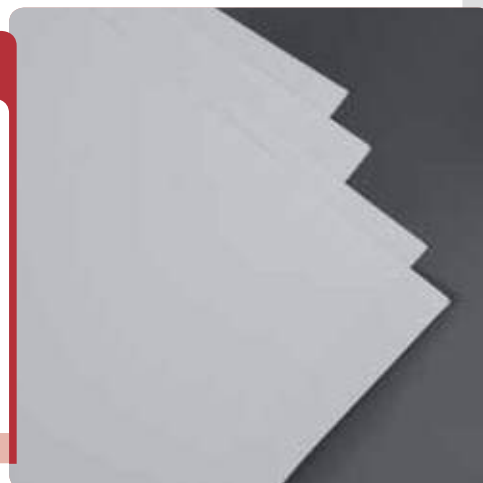



PARAFILM® ROLLS AND CUTTER
ROTOLE E TAGLIERINA PARAFILM®

Sealing film for laboratory containers. Suitable for any container, it has stretching power of 200% and can adhere on angles or irregular surface. The cutter is planned to safety store and cut Parafilm® sealing film. It can accommodate rolls of 50 and 100 mm width.

Film sigillante per recipienti da laboratorio. Adattabile su qualsiasi contenitore, ha un potere di stiramento del 200% ed aderisce anche su spigoli o superfici irregolari. La taglierina è studiata per conservare in modo pulito la pellicola Parafilm®. Può ospitare rotoli di altezza 50 e 100 mm.

COD.	TYPE / TIPO	DIM. MM X MT
10901	Parafilm® roll / Rotolo Parafilm®	100 x 38
10902	Parafilm® roll / Rotolo Parafilm®	50 x 75
10950	Parafilm® cutter / Taglierina Parafilm®	-



TIMERS
CONTAMINUTI

"Clip" and "Onehand" models have mechanical movement, with timing up to 60 min. "Electronic" model is battery operated, has a 4-digit display up to 19 hours 59 minutes, an electronic alarm, free-standing clip and magnetic support. Material: ABS case.

I modelli "Clip" e "Onehand" hanno movimento meccanico e fondo scala a 60 minuti. Il modello elettronico è alimentato a batteria ed è dotato di display a 4 digit, con una portata di 19 ore 59 minuti, segnalatore sonoro elettronico e sostegno, clip e calamita. Materiale: custodia in ABS.

COD.	MOD.	DIM. MM	COLOUR / COLORE
10851	Clip	56.5 x 56.5 x 28	White / Bianco
10852	Onehand	Ø 72.5 x 29.5	White-red / Bianco-rosso
10853	Electronic / Elettronico	50 x 62 x 23	White / Bianco



MAGNETIC STIRRING BARS
ANCORETTE MAGNETICHE

Cylindrical magnetic stirring bars, round shape, smooth surface with Teflon® (PTFE) coating. Fitted by high magnetic force and long life. Maximum operating temperature +270 °C.

Ancorette magnetiche cilindriche dalla forma arrotondata, superficie liscia con rivestimento in Teflon® (PTFE). Dotate di elevata forza magnetica e lunga durata. Per applicazioni universali. Temperatura massima d'uso +270 °C.

COD.	Ø MM	LENGTH / LUNGHEZZA MM
12721	3	6
12722	3.14	8
12723	4.66	11.68
12724	4.57	14.8
12725	6	19.6
12726	6	24.61
12727	6.16	29.88
12728	6.17	34.42
12729	8	40
12730	8	44.42
12732	7.87	49.90
12734	9.62	60.16
12736	9.75	69.65



RETRIEVER STIRRING BAR
ASTA MAGNETIZZATA

Suitable for removal of magnetic stirring bars. In polypropylene.

Adatta per il recupero delle ancorette magnetiche. In polipropilene.

COD.	DIM. MM
12700	Ø 10 x 300

ZERO DNA ZERO DNA

Zero DNA is a cleaning solution studied to be used in PCR (Polymerase Chain Reaction) working stations. It is a ready-for-use solution, highly active against DNA and RNA contamination on surfaces, labware equipment and pipettes.

Zero DNA è una soluzione pulente studiata per l'utilizzo in stazioni di lavoro PCR (Reazione a Catena della Polimerasi). È una soluzione pronta all'uso, altamente attiva contro la contaminazione da DNA e RNA su superfici, attrezzature di laboratorio e pipette.



COD.	SUPPLIEDI CONFEZIONE	VOL. ML
10250	Plastic bottle with spray / <i>Bottiglia spray</i>	250
10500	Plastic bottle-refill / <i>Bottiglia-ricarica</i>	500

CONICAL JUGS, WITH OPEN HANDLE CARAFFE CONICHE CON MANICO APERTO

In transparent polypropylene, autoclavable. Stackable, with printed blue graduation scale.

In polipropilene trasparente, autoclavabili. Sono impilabili e hanno la scala graduata di colore blu.



COD.	VOL. ML	GRADUATIONI/GRADUAZIONE ML	Ø MM	H. MM
12191	250	5	75	115
12192	500	10	100	140
12193	1000	10	125	167
12194	2000	20	148	212
12195	3000	50	170	242

HIGH AND GRADUATED JUGS CARAFFE GRADUATE FORMA ALTA

In polypropylene, autoclavable. Transparent, with indelible graduation and drop-saver spout.

In polipropilene, autoclavabili. Trasparenti, con graduazioni indelebili e becco salvagocce.



COD.	VOL. ML	Ø MM	H. MM
12161	250	73	119
12162	500	93	140
12163	1000	117	169
12164	2000	149	213
12165	3000	172	240

LOW AND GRADUATED JUGS CARAFFE GRADUATE FORMA BASSA

In transparent polypropylene, with indelible graduation and drop-saver spout.

In polipropilene trasparente, con graduazioni indelebili e becco salvagocce.



COD.	VOL. ML	Ø MM	H. MM
12171	500	90	116
12172	1000	116	131
12173	2000	145	165
12174	3000	165	180
12175	5000	190	225



CELLULOSE STOPPERS TAPPI IN CELLULOSA

Stoppers for bacteriology, made in cellulose cotton. In truncated-cone shape and air permeable, for the closing of test tubes or Erlenmeyer flasks. Sterilizable up to +200 °C.

Tappi per batteriologia in cotone di cellulosa. A forma tronco-conica, permeabili all'aria, per la chiusura di provette o matracci di Erlenmeyer. Sterilizzabili fino a +200° C.

COD.	FOR NECK INTERNAL Ø / PER COLLO Ø INTERNO MM
12046	9.5 - 11.5
12047	12 - 14.5
12049	14 - 16
12050	13.5 - 15.5
12052	13 - 16
12053	20.5 - 22
12054	17.5 - 21.5
12055	25 - 27
12056	29.5 - 31
12057	33.5 - 36.5



CONICAL STOPPERS TAPPI CONICI

Normalized conical stoppers, pentagonal head. Manufactured according to DIN 12242 standards. Body with 6 small raised rings ensuring sealing action on non-standard surfaces. Particularly designed to be used on volumetric flasks. In polypropylene.

Tappi conici normalizzati a testa pentagonale. Prodotti secondo le norme DIN 12242. Corpo con 6 anellini in rilievo per garantire la tenuta su superfici non perfettamente standardizzate. Particolarmente idonei per l'utilizzo su matracci. In polipropilene.

COD.	NS CONE/ CONO NS	COLOURI COLORE	Ø LOWER/INFERIORE MM
12510	7/16	Violet / Viola	5.9
12511	10/19	Light blue / Azzurro	8.1
12512	12/21	Green / Verde	10.4
12513	14/23	Brown / Marrone	12.2
12514	19/26	Yellow / Giallo	16.4
12515	24/29	Red / Rosso	21.1
12516	29/32	Black / Nero	25.8
12517	34/35	White / Bianco	30.9



GRADUATED BEAKERS, LOW FORM, IN PP BICCHIERI GRADUATI FORMA BASSA, IN PP

In polypropylene, with a relief graduation in ml and oz. Suitable for all current laboratory purposes. Autoclavable up to +121 °C, continuous work at +100 °C. Excellent chemical resistance. In accordance with ISO 7056-1981 (E) and BS 5404 part 1 standards.

In polipropilene, con graduazione in ml e in once stampata in rilievo. Per tutti i comuni usi di laboratorio. Autoclavabili a +121 °C e resistono a +100 °C per uso continuato. Eccellente resistenza chimica. Realizzati secondo le norme ISO 7056-1981 (E) e BS 5404 parte 1.

COD.	VOL. ML	O.D. Ø MM	H. MM
12032	25	34	49
12033	50	41	60
12034	100	51	72
12035	250	71	95
12036	500	87	119
12037	1000	109	147
12038	2000	132	183.5
12039	3000	158	201
12040	5000	188.5	229



GRADUATED BEAKERS, LOW FORM, IN TPX® BICCHIERI GRADUATI FORMA BASSA, IN TPX®

In TPX®, with a relief graduation in ml and oz. Suitable for all current laboratory purposes. Autoclavable up to +121 °C and resistant at +170 °C for short periods. Excellent chemical resistance. In accordance with ISO 7056-1981 (E) and BS 5404 part 1 standards.

In TPX®, con graduazione in ml e in once stampata in rilievo. Per tutti i comuni usi di laboratorio. Autoclavabili a +121 °C e resistono a +170 °C per brevi periodi. Eccellente resistenza chimica. Realizzati secondo le norme ISO 7056-1981 (E) e BS 5404 parte 1.

COD.	VOL. ML	O.D. Ø MM	H. MM
12062	25	34	49
12063	50	42	60
12064	100	52	72
12065	250	71	95
12066	500	88	119
12067	1000	110	146
12068	2000	133	184
12069	3000	159	200
12070	5000	190	228

CONICAL GRADUATED MEASURES BICCHIERI CONICI GRADUATI

In polypropylene, with ml graduation and wide base to grant the maximum stability. Autoclavable, they withstand temperatures up to +121 °C.

In polipropilene, con graduazione in ml ed ampia base per assicurare la massima stabilità. Sterilizzabili in autoclave, sopportano temperature fino a +121 °C.



COD.	VOL. ML	GRAD. ML	H. MM
12081	100	2	118
12082	250	5	164
12083	500	10	183
12084	1000	20	263

VOLUMETRIC FLASKS WITH SCREW CAP IN PP MATRACCI TARATI CON TAPPO A VITE, IN PP

In translucent polypropylene. Calibrated gravimetrically at +20 °C. Autoclavable, they are supplied with stopper.

In polipropilene particolarmente trasparente. Tarati con metodo gravimetrico a +20 °C. Autoclavabili, forniti completi di tappo.



COD.	VOL. ML	H. MM	O.D. Ø MM	DIN STD
12301	25	121	36	GL 18
12302	50	143	46	GL 18
12303	100	174	58	GL 18
12304	250	225	82	GL 25
12305	500	265	100	GL 25
12306	1000	325	120	GL 25

VOLUMETRIC FLASKS WITH SCREW CAP, IN TPX® MATRACCI TARATI CON TAPPO A VITE, IN TPX®

In perfectly transparent TPX®. Calibrated gravimetrically at +20 °C. Autoclavable, they are supplied with stopper.

In TPX®, perfettamente trasparenti. Tarati con metodo gravimetrico a +20 °C. Autoclavabili, forniti completi di tappo.



COD.	VOL. ML	H. MM	O.D. Ø MM	DIN STD
12311	50	143	46	GL 18
12312	100	174	58	GL 18
12313	250	225	82	GL 18
12314	500	265	100	GL 25
12315	1000	325	120	GL 25

CONICAL ERLLENMEYER FLASKS MATRACCI CONICI DI ERLLENMEYER

In polypropylene, autoclavable. For general laboratory purposes, graduated, with standardized neck.

In polipropilene, autoclavabili. Per usi generali di laboratorio, graduati, dotati di collo standardizzato.



COD.	VOL. ML	NS NECKI COLLO NS
12111	50	14/23
12112	125	14/23
12113	250	19/26
12114	500	24/29
12115	1000	29/32
12116	2000	34/35

CONICAL ERLLENMEYER FLASKS WITH SCREW CAP MATRACCI CONICI DI ERLLENMEYER CON TAPPO A VITE

In polypropylene, autoclavable. For general laboratory purposes, graduated, with standardized neck.

In polipropilene, autoclavabili. Per usi generali di laboratorio, graduati, dotati di collo standardizzato.



COD.	VOL. ML	DIN STD
12101	50	GL 40
12102	100	GL 40
12103	250	GL 52
12104	500	GL 52
12105	1000	GL 52



HIGH AND GRADUATED CYLINDERS, IN PP CILINDRI GRADUATI ALTI, IN PP

In polypropylene. They have an excellent chemical resistance. Autoclavable up to +121 °C, continuous work at +100 °C. Conform to ISO 6706-1981 (E) and BS 5404 part 2 1977 standards. Class B cylinders.

In polipropilene. Possiedono un'ottima resistenza chimica. Autoclavabili a +121 °C e resistono a +100 °C per uso continuato. Conformi alle norme ISO 6706-1981 (E) e BS 5404 parte 2 1977 Classe B.

COD.	VOL. ML	O.D. Ø MM	H. MM
12121	10	13.5	140
12122	25	18	195
12123	50	25.5	199
12124	100	30.5	249
12125	250	41.5	315
12126	500	55	361
12127	1000	66	439
12128	2000	84	531



HIGH AND GRADUATED CYLINDERS, IN TPX® CILINDRI GRADUATI ALTI, IN TPX®

In TPX®, transparent. They have an excellent chemical resistance. Autoclavable up to +121 °C, they can be used for liquids up to +170 °C. Conform to ISO 6706-1981 (E) and BS 5404 part 2 1977 standards. Class B cylinders.

In TPX®, trasparenti. Possiedono un'ottima resistenza chimica. Autoclavabili a +121 °C, possono essere utilizzati con liquidi fino a +170 °C. Conformi alle norme ISO 6706-1981 (E) e BS 5404 parte 2 1977 Classe B.

COD.	VOL. ML	O.D. Ø MM	H. MM
12151	10	13.5	139
12152	25	18.5	195
12153	50	26	199
12154	100	31	249
12155	250	41.5	315
12156	500	55	361
12157	1000	66	438
12158	2000	84	531



LOW AND GRADUATED CYLINDERS, IN PP CILINDRI GRADUATI BASSI, IN PP

In polypropylene. They have an excellent chemical resistance. Autoclavable, they can withstand temperatures up to +121 °C.

In polipropilene. Possiedono un'ottima resistenza chimica. Sterilizzabili in autoclave. Sopportano temperature fino a +121 °C.

COD.	VOL. ML	O.D. Ø MM	H. MM
12181	10	16	88
12182	25	22	107
12183	50	29	143
12184	100	34	178
12185	250	45.5	264
12186	500	55.5	305
12187	1000	70	332
12188	2000	92	370



LOW AND GRADUATED CYLINDERS, IN TPX® CILINDRI GRADUATI BASSI, IN TPX®

In TPX®, transparent. They have an excellent chemical resistance. Autoclavable, they can withstand temperatures up to +170 °C.

In TPX®, trasparenti. Possiedono un'ottima resistenza chimica. Sterilizzabili in autoclave. Sopportano temperature fino a +170 °C.

COD.	VOL. ML	O.D. Ø MM	H. MM
12211	10	16	87
12212	25	22	107
12213	50	29	143
12214	100	34.5	177
12215	250	46	263
12216	500	56	302
12217	1000	71	331
12218	2000	92	369

NEW APTACA NEWLINE



BOTTLES AND ACCESSORIES *BOTTIGLIE E ACCESSORI*



STERILE WATER SAMPLING BOTTLES BOTTIGLIE STERILI PER IL CAMPIONAMENTO DELLE ACQUE

Bottles designed for sampling, transport and preservation of water to be analyzed. Bottles available both empty or pre-filled with Sodium Thiosulfate when is required the neutralization of Chlorine, Bromide and Ozone present in the water to be analyzed. Labelled, with leak-proof screw cap and anti-tamper security ring. The bottles with individually wrapped packaging are suitable for sampling by immersion avoiding induced contamination. Latex-free and suitable for foodstuff, in accordance with regulations in force.

Bottiglie studiate per il campionamento, trasporto e conservazione delle acque da analizzare. Disponibili sia vuote che pre-dosate con Tiosolfato di Sodio per i casi in cui sia richiesta la neutralizzazione di Cloro, Bromuro e Ozono presenti nell'acqua da analizzare. Etichettate, con tappo a vite a perfetta tenuta e sigillo di sicurezza. Le bottiglie confezionate singolarmente sono idonee anche per prelievi ad immersione per evitare contaminazione indotta. Latex-free e idonee ad essere destinate al contatto con gli alimenti, secondo quanto prescritto dalle normative vigenti in materia.



SAMPLING BOTTLES IN PET BOTTIGLIE IN PET

Water sampling bottles in PET, perfectly transparent, square shape. Seal screw cap with o-ring, witch guarantees a perfect leakproof. Sterile, multipack packaging. Mouth diameter 38.5 mm.

Bottiglie in PET, perfettamente trasparenti, forma quadrata. Tappo a vite con guarnizione interna, che ne garantisce la perfetta tenuta. Sterili, confezionamento multiplo. Diametro della bocca 38,5 mm.

COD.	VOL. ML	SODIUM THIOSULFATE TIOSOLFATO DI SODIO	DIM. MM
11370	500	No	65 x 65 x 165
11375	500	Yes	65 x 65 x 165
11380	1000	No	77.2 x 71.5 x 237
11385	1000	Yes	77.2 x 71.5 x 237



SAMPLING BOTTLES IN PET, sterile individually wrapped BOTTIGLIE IN PET, sterili in confezione singola

Water sampling bottles in PET, perfectly transparent, square shape. Seal screw cap with o-ring, which guarantees a perfect leakproof. Sterile, Individually wrapped. Mouth diameter 38.5 mm.

Bottiglie per campionamento acque in PET, perfettamente trasparenti, forma quadrata. Tappo a vite con guarnizione interna, che ne garantisce la perfetta tenuta. Sterili, in confezione singola. Diametro della bocca 38,5 mm.

COD.	VOL. ML	SODIUM THIOSULFATE TIOSOLFATO DI SODIO	DIM. MM
11480	500	No	65 x 65 x 165
11485	500	Yes	65 x 65 x 165
11490	1000	No	77.2 x 71.5 x 237
11495	1000	Yes	77.2 x 71.5 x 237



SAMPLING BOTTLES IN HDPE, sterile individually wrapped BOTTIGLIE IN HDPE, sterili in confezione singola

Water sampling in HDPE, stout and unbreakable. Sterile, individually wrapped.

Bottiglie per campionamento acque in HDPE, robuste ed infrangibili. Sterili, in confezione singola.

COD.	VOL. ML	SODIUM THIOSULFATE TIOSOLFATO DI SODIO	DIM. MM	SHAPE/FORMA
11270	250	No	Ø 60 x 135	Cylindrical / Cilindrica
11275	250	Yes	Ø 60 x 135	Cylindrical / Cilindrica
11280	500	No	80 x 70 x 150	Square / Quadrata
11285	500	Yes	80 x 70 x 150	Square / Quadrata
11290	1000	No	80 x 80 x 200	Square / Quadrata
11295	1000	Yes	80 x 80 x 200	Square / Quadrata

SAMPLING BOTTLES IN PET BOTTIGLIE IN PET

In PET, perfectly transparent, square shape. With tamper-evident screw cap, without label, non sterile.

In PET, perfettamente trasparenti, forma quadrata. Con tappo a vite con sigillo, senza etichetta, non sterili.

COD.	VOL. ML	Ø MOUTH/BOCCA MM	DIM. MM
11470/S	250	38.5	51 x 51 x 136
11480/S	500	38.5	65 x 65 x 165
11490/S	1000	38.5	77.2 x 71.5 x 237



SQUARE BOTTLES BOTTIGLIE RETTANGOLARI

In high density polyethylene, graduated. The closure with the inner cap guarantees a perfect tightness. Particularly suitable for powders and pastes. The rectangular shape allows a rational use of the space, favouring storage or shipment. Provided with tagging or sealing hole. Suitable for foodstuff.

In polietilene alta densità, graduate. La chiusura con sottotappo ne garantisce la perfetta tenuta. Particolarmente adatte per polveri e paste. La forma rettangolare consente un razionale uso dello spazio, favorendo lo stoccaggio o la spedizione. Sono provviste di foro sulla spalla per facilitare l'applicazione di sigilli o talloncini. Idonee al contatto alimentare.

COD.	VOL. ML	Ø MOUTH/BOCCA MM	DIM. MM	H. MM
11141	25	18	32 x 34	52
11142	50	24	38 x 38	70
11143	100	34.5	42 x 48	90
11144	250	34.5	57 x 60	110
11145	500	45	70 x 80	138
11146	1000	58	80 x 103	176
11147	2000	58	100 x 134	210



DIN THREAD REAGENT BOTTLES BOTTIGLIE PER REAGENTI CON FILETTATURA DIN

In transparent polypropylene, autoclavable. Wide mouth, with screw cap. Very resistant to breakage, ideal for the storage of the reagents.

In polipropilene trasparente, autoclavabili. Bocca larga, con tappo a vite. Molto resistenti alla rottura, sono ideali per lo stoccaggio dei reagenti.

COD.	VOL. ML	THREAD GL/FILETTATURA GL	Ø MM	H. MM
11271	100	32	55	96
11272	250	45	73	132
11273	500	45	87	172
11274	1000	63	108	204
11276	2000	63	131	243





CYLINDRICAL BOTTLES, NARROW NECK BOTTIGLIE CILINDRICHE COLLO STRETTO

In polyethylene, graduated, with inner cap. Particularly useful for the storage of both acids and alkalis. Provided with tagging or sealing hole. Suitable for foodstuff.

In polietilene, graduate, con sottotappo. Particolarmente utili per lo stoccaggio sia di acidi che di alcali. Sono provviste di foro sulla spalla per facilitare l'applicazione di sigilli o talloncini. Idonee al contatto alimentare.

COD.	VOL. ML	Ø MOUTH/BOCCA MM	Ø BOTT. MM	H. MM
11091	50	18.5	39	70
11092	125	18.5	46	107
11093	250	23	60	131
11094	500	23	74	157
11095	1000	33	94	205
11096	2000	33	112	266



CYLINDRICAL BOTTLES, NARROW NECK – DARK GREY BOTTIGLIE CILINDRICHE COLLO STRETTO GRIGIO SCURO

In polyethylene, graduated, with inner cap. Particularly suitable for the storage of liquids or other light sensitive materials. Suitable for foodstuff.

In polietilene, graduate, con sottotappo. Particolarmente adatte alla conservazione di liquidi o altri materiali sensibili alla luce. Idonee al contatto alimentare.

COD.	VOL. ML	Ø MOUTH/BOCCA MM	Ø BOTT. MM	H. MM
11103	250	23	60	138
11104	500	23	74	165
11105	1000	34.5	93	213
11106	2000	34.5	116	273



CYLINDRICAL BOTTLES, WIDE NECK BOTTIGLIE CILINDRICHE COLLO LARGO

In polyethylene, graduated, with inner cap. The wide neck facilitates operations of filling and emptying the bottles. Provided with tagging or sealing hole. Suitable for foodstuff.

In polietilene, graduate, con sottotappo. Il collo largo facilita le operazioni di riempimento e svuotamento delle bottiglie. Sono provviste di foro sulla spalla per facilitare l'applicazione di sigilli o talloncini. Idonee al contatto alimentare.

COD.	VOL. ML	Ø MOUTH/BOCCA MM	Ø BOTT. MM	H. MM
11121	50	24	40	77
11122	100	24	48	89
11123	250	34.5	61	126
11124	500	34.5	75	158
11125	1000	45	93	200
11126	2000	45	115	247

GRADUATED NARROW NECK BOTTLES BOTTIGLIE GRADUATE A COLLO STRETTO NORMALIZZATO

In polypropylene, autoclavable.
Provided with tagging or sealing hole.
Neck and thread in accordance with DIN 13316 and 168 norms.
Suitable for foodstuff.

*In polipropilene, autoclavabili.
Sono provviste di foro sulla spalla per l'applicazione di sigilli o talloncini. Collo e filetto conformi alle norme DIN 13316 e 168.
Idonee al contatto alimentare.*

COD.	VOL. ML	Ø MOUTH/BOCCA MM	DIM. MM	DIN STD
11131	50	13	Ø 38 x 92	GL 18
11132	100	13	Ø 48 x 108	GL 18
11133	250	19	Ø 60 x 150	GL 25
11134	500	19	Ø 75 x 182	GL 25
11135	1000	23	Ø 95 x 224	GL 32



GRADUATED WIDE NECK BOTTLES, IN PE BOTTIGLIE GRADUATE A COLLO LARGO NORMALIZZATO, IN PE

In polyethylene.
Provided with tagging or sealing hole.
Neck and thread in accordance with DIN 13316 and 168 norms.
Suitable for foodstuff.

*In polietilene.
Sono provviste di foro sulla spalla per l'applicazione di sigilli o talloncini. Collo e filetto conformi alle norme DIN 13316 e 168.
Idonee al contatto alimentare.*

COD.	VOL. ML	Ø MOUTH/BOCCA MM	DIM. MM	DIN STD
11151	50	24	Ø 38 x 88	GL 32
11152	100	24	Ø 48 x 105	GL 32
11153	250	38	Ø 60 x 140	GL 45
11154	500	38	Ø 75 x 170	GL 45
11155	1000	55	Ø 95 x 206	GL 63
11156	2000	55	Ø 120 x 252	GL 63



GRADUATED WIDE NECK BOTTLES, IN PP BOTTIGLIE GRADUATE A COLLO LARGO NORMALIZZATO, IN PP

In polypropylene, autoclavable.
Provided with tagging or sealing hole.
Neck and thread in accordance with DIN 13316 and 168 norms.
Suitable for foodstuff.

*In polipropilene, autoclavabili.
Sono provviste di foro sulla spalla per l'applicazione di sigilli o talloncini. Collo e filetto conformi alle norme DIN 13316 e 168.
Idonee al contatto alimentare.*

COD.	VOL. ML	Ø MOUTH/BOCCA MM	DIM. MM	DIN STD
11171	50	24	Ø 38 x 88	GL 32
11172	100	24	Ø 48 x 105	GL 32
11173	250	38	Ø 60 x 140	GL 45
11174	500	38	Ø 75 x 170	GL 45
11175	1000	55	Ø 95 x 206	GL 63
11176	2000	55	Ø 120 x 252	GL 63





SECURITY SEAL FOR BOTTLES
SIGILLO DI GARANZIA PER BOTTIGLIE

Stainless steel cable in 7 wires, numbered progressively. Usable on all bottles provided by cap with sealing hole.

Cavetto in acciaio inox a 7 fili, numerato progressivamente. Utilizzabile su tutte le bottiglie munite di tappo con foro per sigillo.

COD.	LENGTH/LUNGHEZZA MM
11040	150



NARROW NECK BOTTLES WITH TAMPER-EVIDENT CAP
BOTTIGLIE CON TAPPO A SIGILLO

High density polyethylene (HDPE) bottles with white tear-seal screw cap opening. Ideal for purposes where is not allowed the outcome opening after the filling. Not graduated. Suitable for foodstuff.

Bottiglie in polietilene alta densità (HDPE) dotate di tappo a vite bianco con apertura del sigillo a strappo. Ideali per gli impieghi in cui non debba essere consentita l'apertura indesiderata successivamente al riempimento. Non graduate. Idonee al contatto alimentare.

COD.	VOL. ML	DIM. MM	Ø MOUTH/BOCCA MM
11191	50	Ø 36 x 84	17.5
11192	100	Ø 44 x 101	17.5
11193	250	Ø 60 x 136	22.5
11194	500	Ø 74 x 170	22.5
11195	1000	Ø 90 x 222	22.5



NARROW NECK BOTTLES WITH TAMPER-EVIDENT CAP
BOTTIGLIE CON TAPPO A SIGILLO

High density polyethylene (HDPE) bottles with black tear-seal screw cap opening. Ideal for purposes where is not allowed the outcome opening after the filling. Not graduated. Suitable for foodstuff.

Bottiglie in polietilene alta densità (HDPE) dotate di tappo a vite nero con apertura del sigillo a strappo. Ideali per gli impieghi in cui non debba essere consentita l'apertura indesiderata successivamente al riempimento. Non graduate. Idonee al contatto alimentare.

COD.	VOL. ML	DIM. MM	Ø MOUTH/BOCCA MM
11201	250	Ø 60 x 137	30
11202	500	Ø 74 x 177	30
11203	1000	Ø 90 x 230	30

NARROW NECK BOTTLES WITH TAMPER-EVIDENT CAP BOTTIGLIE CON TAPPO A SIGILLO

High density polyethylene (HDPE) bottles with white tear-seal screw cap opening. Ideal for purposes where is not allowed the outcome opening after the filling. Not graduated. Suitable for foodstuff.

Bottiglie in polietilene alta densità (HDPE) dotate di tappo a vite bianco con apertura del sigillo a strappo. Ideali per gli impieghi in cui non debba essere consentita l'apertura indesiderata successivamente al riempimento. Non graduate. Idonee al contatto alimentare.

COD.	VOL. ML	DIM. MM	MOUTH/BOCCA MM	COLOUR/COLORE
11196	1000	Ø 90 x 220	41	White / Bianco
11197	2000	Ø 120 x 260	45	Neutral / Neutro



CYLINDRICAL JARS WITH TAMPER-EVIDENT CAP VASI INVIOLABILI CON TAPPO A VITE E SIGILLO A STRAPPO

Polypropylene jars in white colour, with hermetic closure and tear seal. Ideal for purposes where is not allowed the outcome opening after the filling.

Vasi in polipropilene di colore bianco con chiusura ermetica e sigillo a strappo. Ideali per gli impieghi in cui non debba essere consentita l'apertura indesiderata successivamente al riempimento.

COD.	VOL. ML	DIM. MM
14171	50	Ø 35 x 50
14172	100	Ø 50 x 60
14173	250	Ø 65 x 85
14174	500	Ø 90 x 110
14176	1000	Ø 110 x 120



CYLINDRICAL JARS WITH TAMPER-EVIDENT PRESSURE CAP VASI INVIOLABILI CON TAPPO A PRESSIONE E SIGILLO A STRAPPO

Jars made in high density polyethylene (HDPE), with pressure sealing cap. The self-sealing pressure cap is tamper proof. Ideal for purposes where is not allowed the outcome opening after the filling. With wide mouth, suitable for creams, semi-solid substances, granulates and powders. Suitable for foodstuff.

Barattoli in polietilene alta densità (HDPE), con tappo a pressione con sigillo a strappo. Il tappo autosigillante è antimanomissione, ideale per gli impieghi in cui non debba essere consentita l'apertura indesiderata successivamente al riempimento. Con bocca larga, idonei per creme, sostanze semi-solide, cristalli, granulati e polveri. Idonei al contatto alimentare.

COD.	VOL. ML	DIM. MM	MOUTH/BOCCA MM	COLOUR/COLORE
14181	500	Ø 105 x 74	86	White / Bianco
14182	1000	Ø 110 x 130	86	Neutral / Neutro
14183	1500	Ø 110 x 180	86	Neutral / Neutro
14184	2000	Ø 125 x 185	86	Neutral / Neutro





CYLINDRICAL JARS WITH CAP VASI CILINDRICI CON TAPPO

In high density polyethylene (HDPE) with screw cap and inner cap. With wide mouth, particularly suitable for creams, semi-solid substances, crystals, granulates and powders. Suitable for foodstuff.

In polietilene alta densità (HDPE) con tappo a vite e sottotappo. Con bocca larga, idonei per creme, sostanze semi-solide, cristalli, granulati e polveri. Idonei al contatto alimentare.

COD.	VOL. ML	DIM. MM	Ø MOUTH/BOCCA MM
14161	70	Ø 50 x 60	36
14162	120	Ø 57 x 70	36
14163	250	Ø 67 x 90	50
14164	500	Ø 91 x 103	70
14167	750	Ø 96 x 120	70
14165	1000	Ø 110 x 127	86
14168	1500	Ø 110 x 180	86
14166	2000	Ø 125 x 185	86



WASH BOTTLES BOTTIGLIE A SPRUZZETTA

In polyethylene, with curved straw. The outlet of liquid is caused by a pressure of the hand on the bottle's body. Suitable for foodstuff.

In polietilene, con cannuccia curva. L'uscita del liquido viene provocata esercitando con la mano un'adeguata pressione sul corpo della bottiglia. Idonee al contatto alimentare.

COD.	VOL. ML	Ø MM	H. MM
11161	100	43	115
11162	250	60	140
11163	500	75	180
11164	750	84	190
11165	1000	95	220



WIDE MOUTH WASH BOTTLES, INTEGRAL CAP BOTTIGLIE A SPRUZZETTA BOCCA LARGA CON TUBO INTEGRALE

Polyethylene graduated bottles with wide mouth for an easier and safe filling. Screw cap moulded with the dispensing tube in order to avoid water leak due to a not perfect seal between cap and tube. Caps are available in 4 colours for an easy and immediate content identification. Mouth Ø 38 mm - DIN Standard GL45. Suitable for foodstuff.

Bottiglie graduate in polietilene con bocca larga per un agevole e sicuro riempimento. Tappo a vite stampato integralmente con il tubo d'erogazione per evitare perdite dovute ad una imperfetta tenuta tra il tappo e il tubo. I tappi sono disponibili in diversi colori per una facile identificazione del contenuto. Bocca Ø 38 mm - DIN Standard GL45. Idonee al contatto alimentare.

COD.	VOL. ML	DIM. MM	CAP COLOUR/COLORE TAPPO
11363.00	250	Ø 60 x 191	Neutral / Neutro
11363.04	250	Ø 60 x 191	Blue / Blu
11363.06	250	Ø 60 x 191	Yellow / Giallo
11363.10	250	Ø 60 x 191	Red / Rosso
11364.00	500	Ø 75 x 218	Neutral / Neutro
11364.04	500	Ø 75 x 218	Blue / Blu
11364.06	500	Ø 75 x 218	Yellow / Giallo
11364.10	500	Ø 75 x 218	Red / Rosso

INTEGRAL WASH BOTTLES BOTTIGLIE A SPRUZZETTA MODELLO INTEGRALE

Polyethylene wash bottles with integral dispensing moulded tube in order to avoid water leak due to a not perfect seal between cap and tube. Dispensing spout is provided with a practical lid catcher cap. Bottle with oval and ergonomic shape allows easy handling and more stability. Suitable for foodstuff.

Bottiglie a spruzzetta in polietilene con tubo stampato integralmente con la bottiglia, evitando così perdite dovute ad una imperfetta tenuta tra bottiglia e tubo. Il beccuccio del tubo è munito di un pratico coperchietto salvagoccia. Tappo a vite normalizzato di colore bianco. La forma della bottiglia è ovale ed ergonomica per facilitare l'impugnatura ed aumentare la stabilità. Idonee al contatto alimentare.

COD.	VOL. ML	DIM. MM	H. MM	DIN STD
11261	250	60 x 119	140	GL 32
11262	500	65 x 122	178	GL 32



GRADUATED NARROW NECK BOTTLES, WITHOUT CAP BOTTIGLIE GRADUATE A COLLO STRETTO NORMALIZZATO, SENZA TAPPO

In polyethylene, graduated, without cap to be used with screw caps with spout dropping.

Particularly suitable for aqueous samples or oils, the conical-geometry shape ensures a total emptying. Provided with tagging or sealing hole.

Neck and thread in compliance with DIN 13316 and 168 norms. Suitable for foodstuff.

In polietilene, graduate, senza tappo per essere utilizzate con i tappi a vite con beccuccio di erogazione.

Particolarmente idonee per campioni acquosi o olii, la forma della bottiglia a geometria conica assicura uno svuotamento totale. Sono provviste di foro sulla spalla per l'applicazione di sigilli o talloncini.

Collo e filetto conforme alle Norme DIN 13316 e 168. Idonee al contatto alimentare.

COD.	VOL. ML	Ø MOUTH/BOCCA MM	DIM. MM	DIN STD
11131/S	50	13	Ø 38 x 90	GL 18
11132/S	100	13	Ø 48 x 106	GL 18
11133/S	250	19	Ø 60 x 148	GL 25
11134/S	500	19	Ø 75 x 180	GL 25
11135/S	1000	23	Ø 95 x 222	GL 32
11136/S	2000	23	Ø 120 x 271	GL 32



SPOUT DROPPING BOTTLE SCREW CAPS TAPPI A VITE CON BECCUCCIO DI EROGAZIONE

Caps in polyethylene, they fit narrow neck standardized bottles.

Available with short spout or long spout.

Supplied with polyethylene cap for spout closure.

Tappi in polietilene, da utilizzare in combinazione con le bottiglie a collo stretto normalizzato.

Disponibili con beccuccio corto o con beccuccio lungo. Dotati di cappuccio di chiusura in polietilene per la chiusura del beccuccio.

COD.	TYPE / TIPO	SPOUT LENGHT MM LUNGHEZZA BECCUCCIO MM	DIN STD	FOR BOTTLES COD. PER BOTTIGLIE COD.
11131/BC	Short / Corto	16	GL 18	11131/S
11131/BL	Long / Lungo	40	GL 18	11132/S
11133/BC	Short / Corto	19	GL 25	11133/S
11133/BL	Long / Lungo	41	GL 25	11134/S
11135/BC	Short / Corto	19	GL 32	11135/S
11135/BL	Long / Lungo	42	GL 32	11136/S





DROPPING BOTTLES – RANVIER TYPE
BOTTIGLIE CON CONTAGOCCE TIPO RANVIER

In polyethylene. Complete with a polyethylene tube with rubber teat. Suitable for foodstuff.

In polietilene. Dotate di tubo in polietilene con pompetta aspirante in gomma. Idonee al contatto alimentare.

COD.	VOL. ML	Ø MM	H. MM
11251	50	35	96
11252	100	43	115
11253	250	60	140
11254	500	75	180
11255	1000	95	220



SPRAY BOTTLES
BOTTIGLIE CON VAPORIZZATORE

High density polyethylene (HDPE) bottles equipped with atomizer with adjustment jet. 1.25 ml dispensing pump.

Bottiglie in polietilene alta densità (HDPE), dotate di vaporizzatore con possibilità di regolazione del getto. Erogazione di 1,25 ml a pompata.

COD.	VOL. ML	DIM. MM	Ø MOUTH/BOCCA MM
11301	500	Ø 74 x 220	21
11302	900	Ø 90 x 271	22.5



DISPENSING BOTTLES
BOTTIGLIE CON DISPENSATORE A PRESSIONE

High density polyethylene (HDPE) bottles, with dispenser in polypropylene. Suitable for liquids and creams, single and/or continuous, dispensing.

Bottiglie in polietilene alta densità (HDPE), con dispensatore in polipropilene. Adatte per la dispensazione singola o ripetuta di liquidi e creme.

COD.	VOL. ML	DIM. MM	Ø MOUTH/BOCCA MM
11401	500	Ø 77 x 229	22.5



BOTTLES CARRIERS
CESTELLI PORTABOTTIGLIE

In high density polyethylene, red colour. Suitable to transport 6 bottles with diameter up to 95 mm and 4 bottles with diameter up to 120 mm. Stackable.

In polietilene alta densità, colore rosso. Adatti al trasporto di n. 6 bottiglie con diametro fino a 95 mm e di n. 4 bottiglie con diametro fino a 120 mm. Sono impilabili.

COD.	PLACES/POSTI	DIM. MM
11080	6	300 x 200 x 320
11085	4	300 x 270 x 310

STORAGE BOTTLES, WIDE NECK BOTTIGLIONI A COLLO LARGO

In high density polyethylene.
Ideal for liquids or powders.

Provided with inner cap for a perfect leakproof.

Equipped with a strong handle for the transportation. Suitable for foodstuff.

In polietilene alta densità.

Ideali per liquidi o polveri. Provvisti di sottotappo per una perfetta tenuta. Forniti con una robusta maniglia per il trasporto. Idonei al contatto alimentare.

COD.	VOL. LT	Ø MOUTH/BOCCA MM	Ø BOTT. MM	H. MM
11001	5	94	170	340
11002	10	108	210	415



STORAGE BOTTLES, NARROW NECK BOTTIGLIONI A COLLO STRETTO

In high density polyethylene.
Ideal for liquids or powders.

Seal screw cap with o-ring for a perfect leakproof.

Equipped with a strong handle for the transportation. Suitable for foodstuff.

In polietilene alta densità.

Ideali per liquidi o polveri. Tappo a vite dotato di guarnizione per una perfetta tenuta. Provvisti di una robusta maniglia per il trasporto. Idonei al contatto alimentare.

COD.	VOL. LT	Ø MOUTH/BOCCA MM	Ø BOTT. MM	H. MM
11021	5	62.5	170	345
11022	10	62.5	210	425
11025	25	95.5	280	565
11026	50	95.5	350	700



STORAGE BOTTLES WITH TAP BOTTIGLIONI CON RUBINETTO

In high density polyethylene. Ideal for liquids or powders. Seal screw cap with o-ring for a perfect leakproof.

Equipped with a strong handle for the transportation. Suitable for foodstuff. Screw tap with 3/4" edged attack.

In polietilene alta densità. Ideali per liquidi o polveri. Tappo a vite dotato di guarnizione per una perfetta tenuta. Provvisti di una robusta maniglia per il trasporto. Idonei al contatto alimentare. Rubinetto con attacco filettato di 3/4".

COD.	VOL. LT	Ø MOUTH/BOCCA MM	Ø BOTT. MM	H. MM
11041	5	62.5	170	345
11042	10	62.5	210	425
11045	25	95.5	280	565
11046	50	95.5	350	700





TAP FOR STORAGE BOTTLES
RUBINETTO PER BOTTIGLIONI

In polypropylene.
English type with 3/4" BSP thread.

In polipropilene.
Tipo inglese con attacco 3/4".

COD.

11051



STACKABLE TANKS
TANICHE IMPILABILI

In high density polyethylene. Provided with handle for easy transport and cap with safety device, according to DIN provisions. The three biggest volumes (5, 10, 20 litres) are provided with inner cap and are conform to O.N.U. homologation for the transport of hazardous liquid substances. Suitable for foodstuff.

In polietilene alta densità. Dotate di una pratica maniglia per il trasporto e di tappo con chiusura di sicurezza secondo le raccomandazioni DIN. I tre volumi maggiori (5, 10, 20 lt) sono provvisti di sottotappo e sono conformi all'omologazione O.N.U. per il trasporto di sostanze liquide pericolose. Idonee al contatto alimentare.

COD.

VOL. LT

DIM. MM

11061 2 155 x 115 x 175

11062 5 163 x 187 x 236

11063 10 187 x 227 x 320

11064 20 236 x 288 x 390



TANKS WITH TAP
TANICHE CON RUBINETTO

In high density polyethylene. Studied to optimize laboratory space, they are provided with handle for easy transport. Suitable for foodstuff.

In polietilene alta densità. Studiate per la razionalizzazione dello spazio in laboratorio, sono dotate di pratica maniglia per il trasporto. Idonee al contatto alimentare.

COD.

VOL. LT

DIM. MM

11071 10 250 x 150 x 360

11072 20 320 x 180 x 450

NEWLINE APTACA



MICROSCOPY AND MICROBIOLOGY *MICROSCOPIA E MICROBIOLOGIA*





COVER GLASSES VETRINI COPRIOGGETTO

Thickness 0.13/0.17 mm. Hydrolytic Class I glass. *Spessore 0,13/0,17 mm. Vetro idrolitico di Classe I.*

COD.	DIM. MM
13601	15 x 15
13602	18 x 18
13603	18 x 24
13604	20 x 20
13605	21 x 26
13606	22 x 22
13607	24 x 24
13608	24 x 32
13609	24 x 36
13610	24 x 40
13611	24 x 50
13612	24 x 60



MICROSCOPE SLIDES VETRINI PORTAOGGETTO

Thickness 1.00/1.20 mm, washed and degreased. *Spessore 1,00/1,20 mm, lavati e sgrassati. Conformi allo standard ISO 8037/1.*

Boxes of 72 pieces.

Confezioni da 72 pezzi.

COD.	DIM. MM	TYPE / TIPO
13501	26 x 76	Cut edges / <i>Tagliati</i>
13502	26 x 76	Ground edges / <i>Molati</i>
13503	26 x 76	Frosted end / <i>Banda sabbata</i>
13504	26 x 76	Ground edges with frosted end / <i>Molati con banda sabbata</i>



MICROSCOPE SLIDES MASTERGLASS VETRINI PORTAOGGETTO MASTERGLASS

Thickness 1.00/1.20 mm, washed and degreased. *Spessore 1,00/1,20 mm, lavati e sgrassati. Conformi allo standard ISO 8037/1.*

Boxes of 50 pieces.

Confezioni da 50 pezzi.

COD.	DIM. MM	TYPE / TIPO
560	26 x 76	Cut edges / <i>Tagliati</i>
561	26 x 76	Ground edges / <i>Molati</i>
562	26 x 76	Ground edges with frosted end / <i>Molati con banda sabbata</i>



MICROSCOPE COLOURED FROSTED END SLIDES VETRINI PORTAOGGETTO COLORATI

Microscope 26 x 76 mm slides, thickness 1.00/1.20 mm, ground edges, with coloured frosted end. Coloured base is resistant to solvents commonly used in laboratory. Conform to ISO 8037/1 standard. Boxes of 50 pieces.

Vetrini portaoggetto 26 x 76 mm, spessore 1,00/1,20 mm, molati, con banda sabbata colorata. La base colorata è resistente ai solventi usati comunemente in laboratorio. Conformi allo standard ISO 8037/1. Confezioni da 50 pezzi.

COD.	COLOUR / COLORE
13551	White / <i>Bianco</i>
13552	Blue / <i>Blu</i>
13553	Pink / <i>Rosa</i>
13554	Yellow / <i>Giallo</i>
13555	Green / <i>Verde</i>
13556	Orange / <i>Arancione</i>

CAVITY WELL SLIDES VETRINI PORTAOGGETTI CON CAVITÀ

Cavity well microscope slides are ideal for holding liquids and microorganisms for microscopic examination.
Available with 1 or 2 cavities.
Dim. 26 x 76 mm - Thickness 1 mm.
Conform to ISO 8037/1 standard.

*I vetrini con cavità sono ideali per trattenere liquidi e microrganismi per esami microscopici.
Disponibilità con 1 o 2 cavità.
Dim. 26 x 76 mm - Spessore 1 mm.
Conformi allo standard ISO 8037/1.*

Boxes of 72 pieces.

Confezioni da 72 pezzi.

COD. TYPE/ TIPO

13561 Single cavity, ground edges, safety corners / Una cavità, molati, angoli smussati

13562 Double cavity, ground edges, safety corners / Due cavità, molati, angoli smussati



CE

POSITIVE CHARGE SLIDES VETRINI PORTAOGGETTO A CARICA POSITIVA

26 x 76 mm slides with white writing area. Specifically treated to allow a perfect adhesion of the sample, independently from the kind of used fixative. Treatment with adhesives, proteins or silanes is not required. They electrostatically attract tissue and cells sections, avoiding any loss during staining process.

Main application fields:

- frozen or fixed in formalin or alcohol sections;
- included in paraffin sections;
- cytological smears and cyto-centrifugation;
- immuno-cyto-chemistry;
- anatomy;
- molecular pathology.

Boxes of 72 pieces.

Vetrini 26 x 76 mm con area di scrittura bianca. Sono trattati specificatamente per consentire la perfetta adesione del campione indipendentemente dal tipo di fissativo utilizzato. Non richiedono trattamento con collanti, proteine o silano. Attraggono elettrostaticamente le sezioni di tessuto e di cellule, evitando qualsiasi perdita durante la colorazione.

Maggiori campi di applicazione:

- sezioni congelate o fissate in formalina o alcol;
- sezioni incluse in paraffina;
- strisci citologici e citocentrifugazione;
- immunocitochimica;
- anatomia;
- patologia molecolare.

Confezioni da 72 pezzi.

COD.

13570



CE

SILANE COATED MICROSCOPE SLIDES VETRINI PORTAOGGETTO SILANIZZATI

The silanized adhesion slides are intended to be used in all scientific and laboratory applications where an adhesion microscope slide is needed, not only for manual but also for automatic processes. The silanized adhesion slides are suitable for laboratory uses in clinical pathology. The silanized glass surface has a permanent positive charge, in order to achieve a higher adhesion with the histological and cytological samples, frozen and formaldehyde-fixed tissue sections. They're supplied in pre-washed, pre-cleaned and ready-to use form. At the end of the slides there is a light opaque colour coating, to allow the correct samples identification.

Boxes of 72 pcs.

I vetrini silanizzati sono destinati ad essere utilizzati in tutte le applicazioni scientifiche e di laboratorio in cui è necessario un vetrino trattato per una maggiore adesione, non solo per un utilizzo manuale ma anche per processi automatici. I vetrini silanizzati sono adatti per usi in laboratori di patologia clinica. La superficie del vetro silanizzato ha una carica positiva permanente che garantisce che tutti i tipi di sezioni di tessuto siano fissati in modo sicuro al vetrino, consentendo una maggiore aderenza con i campioni istologici e citologici, campioni congelati e con sezioni di tessuto fissati in formaldeide. Sono forniti pre-lavati, pre-puliti e pronti per l'uso. I vetrini hanno banda di scrittura bianca per consentire una corretta identificazione del campione.

Confezioni da 72 pezzi.

COD.

13580

DIM. MM

26 x 76



CE



1 PLACE SLIDE MAILER
PORTAVETRINI POSTALE A 1 POSTO

In polypropylene, snap closure for perfect tightness, for 26 x 76 mm standard slides.

In polipropilene, con chiusura a scatto di sicura tenuta, per vetrini standard 26 x 76 mm.

COD.
13031

DIM. MM
50 x 98



2 PLACES SLIDE MAILER
PORTAVETRINI POSTALE A 2 POSTI

In polypropylene, snap closure for perfect tightness, for 26 x 76 mm standard slides.

In polipropilene, con chiusura a scatto di sicura tenuta, per vetrini standard 26 x 76 mm.

COD.
13041

DIM. MM
72 x 86



3 PLACES SLIDE MAILER
PORTAVETRINI POSTALE A 3 POSTI

In polypropylene, snap closure for perfect tightness, for 26 x 76 mm standard slides.

In polipropilene, con chiusura a scatto di sicura tenuta, per vetrini standard 26 x 76 mm.

COD.
13051

DIM. MM
100 x 84



SLIDE MAILER
PORTAVETRINI POSTALE

In polypropylene, screw cap, ideal for the dispatching or storage of 5-10 pcs of 26 x 76 mm slides. Thanks to the high thickness of the walls, slides are fully protected from accidental breakages. Provided with tagging or sealing hole.

In polipropilene, con tappo a vite, ideale per la spedizione o la conservazione di 5 o 10 vetrini 26 x 76 mm. L'elevato spessore delle pareti protegge perfettamente i vetrini da eventuali rotture. Dotato di anellino per l'applicazione di sigilli o talloncini identificativi.

COD.
13061

DIM. MM
Ø 48 x 86

SLIDE MAILER PORTAVETRINI POSTALE

Containers for dispatching or storage of 26x76 mm standard slides. The minicontainer item code 1004 is provided with tagging or sealing hole.

Contenitori per spedizione o conservazione di vetrini standard 26x76 mm. Il minicontainer cod. 1004 è provvisto di anellino per l'applicazione di sigilli o talloncini identificativi.

COD.	PLACES/POSTI	DIM. MM	MAT
1004	2	47 x 20 x 87	PE
13021	5	30.5 x 17 x 82	PP



MICROSCOPE SLIDE BOXES SCATOLE PORTAVETRINI PER MICROSCOPIO

In shock-resistant polystyrene, with numbered slots for 26 x 76 mm standard slides. They are supplied with an index-card for the classification of the prepared slides.

In polistirolo antiurto, con scanalature per vetrini standard 26 x 76 mm. I posti sono numerati singolarmente. Vengono fornite complete di scheda per la classificazione dei preparati.

COD.	PLACES/POSTI	DIM. MM	H. MM
13071	25	98 x 83	38
13072	50	230 x 97	35
13073	100	230 x 180	35



MICROSCOPE SLIDE TRAYS VASSOI PORTAVETRINI PER MICROSCOPIO

In white PS to easily distinguish slides colours. Studied to classify and record standard 26 x 76 mm slides.

In PS di colore bianco per distinguere facilmente le colorazioni dei vetrini. Studiati per classificare ed archiviare vetrini standard 26 x 76 mm.

COD.	PLACES/POSTI	DIM. MM
13080	10	340 x 100
13081	20	340 x 190
13082	40	340 x 400





STAINING JAR FOR SLIDES
VASCHETTA PER COLORAZIONE VETRINI

In TPX®, with 2 lids, one for the complete closure to avoid staining liquid evaporation when not in use, the other one with opening for rack insertion during staining procedures.
Suitable for microwave.

In TPX®, corredata di 2 coperchi, uno per chiusura totale onde evitare l'evaporazione del liquido quando la vaschetta non viene usata, uno con fessura per l'inserimento del cestello durante la colorazione. Idonea per forno a microonde.

COD.
13091

DIM. MM
81 x 101 x 65



STAINING RACK FOR SLIDES
CESTELLO PER COLORAZIONE VETRINI

In polypropylene, with handle, for 20 slides 26 x 76 mm, to use with staining jar item code 13091.

In polipropilene, con manico, per 20 vetrini 26 x 76 mm, da usare con vaschetta cod.13091.

COD.
13092

DIM. MM
87 x 73 x 162

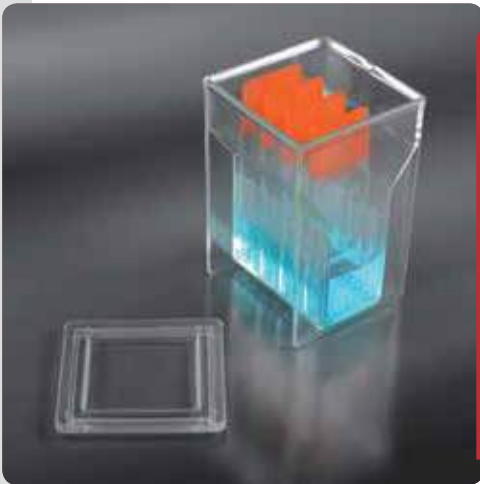

SLIDE-BOX HELLENDHAL TYPE
VASCHETTA PER VETRINI - MODELLO HELLENDHAL

In TPX®, 8 places, with cover, for the staining of 26 x 76 mm microscope slides.
Suitable for microwave.

In TPX®, a 8 posti, con coperchio, per colorazione vetrini per microscopio 26 x 76 mm. Idonea per forno a microonde.

COD.
13101

DIM. MM
56 x 56 x 85

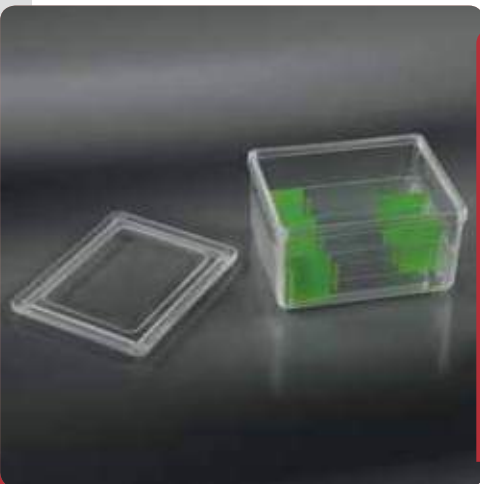

SLIDE-BOX SCHIFFERDECKER TYPE
VASCHETTA PER VETRINI - MODELLO SCHIFFERDECKER

In TPX®, 10 places, for the staining of 26 x 76 mm microscope slides.
Suitable for microwave.

In TPX®, a 10 posti, per colorazione vetrini per microscopio 26 x 76 mm. Idonea per forno a microonde.

COD.
13111

DIM. MM
85 x 70 x 50

COLORIMETRIC ESSAYS TRAY VASCHETTA PER SAGGI COLORIMETRICI

In polyethylene, with 3 round cells, for colorimetric essays. Cells depth 7 mm.

In polietilene, a 3 celle tonde, per saggi colorimetrici. Profondità celle 7 mm.



COD.	DIM. MM	Ø CELLS/CELLE MM
13303	28 x 58	21

8-CELLS TRAY VASCHETTA A 8 CELLE

In polystyrene, particularly useful for colorimetric essays. Cells depth 2 mm.

In polistirolo, particolarmente utile per saggi colorimetrici. Profondità celle 2 mm.



COD.	DIM. MM	Ø CELLS/CELLE MM
13300	95 x 57	15

SLIDES DISPENSER DISPENSATORE PER VETRINI

In ABS, it can accommodate up to 50 microscope 26 x 76 mm slides. The upper part, in transparent polystyrene, can be pulled out to allow its easy and clean filling. Each slide is dispensed by rotating the side knobs.

In ABS, può contenere 50 vetrini portaoggetto 26 x 76 mm. La parte superiore, in polistirolo trasparente, è estraibile per consentire un facile caricamento ed un alloggiamento pulito. I vetrini fuoriescono uno alla volta mediante la rotazione delle apposite manopole.



COD.	DIM. MM
13075	100 x 120 x 140

STAINING RACK CESTELLO PORTAVETRINI UNIVERSALE

In POM, for simultaneous staining of 25 slides 26 x 76 mm. Supplied with folding handle.

In POM, per la colorazione simultanea di 25 vetrini 26 x 76 mm. Il cestello è fornito di maniglia reclinabile.



COD.	DIM. MM	H. MM
13200	79.6 x 92	32.8

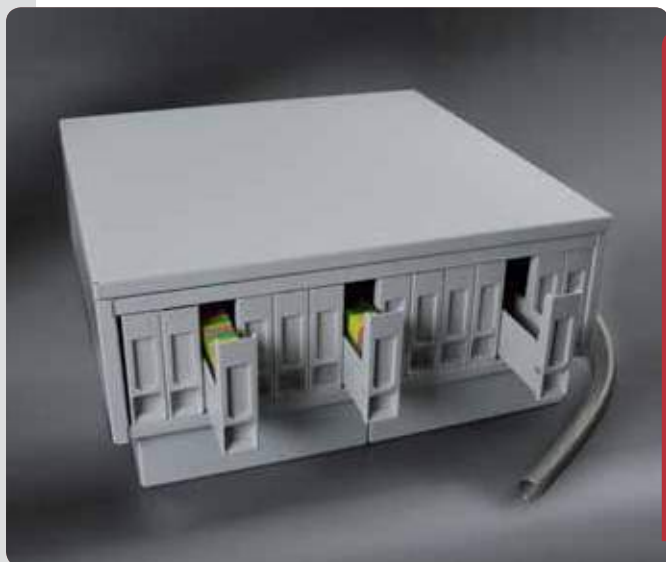

METAL SLIDE STORAGE SYSTEM
ISTOTECA IN METALLO

Modular system with 14 trays, suitable for the storage of approx 5,500 slides (2,500 slides if used with springs) with a minimal space. Metal structure and ABS trays. Available, separately, the lid and the base for the storage and springs to separate the slides, to be inserted in each tray.

Sistema modulare con 14 cassette, idoneo per l'archiviazione di circa 5.500 vetrini (2.500 vetrini con l'utilizzo delle molle), con il minimo ingombro. Struttura in metallo e cassette in ABS. Disponibili, a parte, il coperchio per classificatore, la base per il classificatore e le molle per distanziare i vetrini, da inserire in ogni cassetto.

COD.	TYPE / TIPO	DIM. MM	H. MM
13150	Slide storage system <i>Sistema modulare</i>	490 x 490	140
14681	Lid / <i>Coperchio</i>	-	-
14682	Base	-	-
13156	Spring / <i>Molla</i>	-	-



SLIDE STORAGE SYSTEM
ISTOTECA

In ABS, modular system for the sorting and storing of microscope slides. Modules of 5 drawers with lid, without any supports, it can accommodate up to 5,000 microscope slides (complete system). Wheels not included.

In ABS, sistema componibile per la classificazione e conservazione dei vetrini per microscopio. Composizione di 5 cassette con coperchio, senza supporti, che può contenere fino a 5.000 vetrini (sistema completo). Ruote non incluse.

COD.	DIM. MM	H. MM
13400	420 x 420	725



SLIDE STORAGE SYSTEM ACCESSORIES
ACCESSORI PER ISTOTECA

Modular drawer in ABS, without any supports, it can accommodate up to 10 supports, 1,000 microscope slides.

Cassetto componibile, senza supporti, in ABS, può contenere fino a 10 supporti, 1.000 vetrini.

COD.	DIM. MM	H. MM
13402	420 x 420	140

Drawer lid, in ABS.

Coperchio per cassetto, in ABS.

COD.	DIM. MM	H. MM
13404	420 x 420	25

Support with lid for microscope slides, in ABS/PS. It can accommodate up to 100 microscope slides. Each cavity is numbered. Its transparent lid allows a quick consultation and protects microscope slides from dust or contamination.

Supporto per vetrini e coperchio, in ABS/polistirolo. Può contenere fino a 100 vetrini. Ogni cavità è numerata. Il coperchio trasparente permette una rapida consultazione e protegge i vetrini dalla polvere o da corpi estranei.

COD.	DIM. MM	
13406	360 x 38 x 100	Slides support / <i>Supporto per vetrini</i>

13408	345 x 35 x 40	Lid / <i>Coperchio</i>
--------------	---------------	------------------------

Set of 4 wheels for items 13400 and 13402.

Confezione di quattro ruote per art. 13400 e 13402.

13403		
--------------	--	--

NEW APTACA NEW LINE

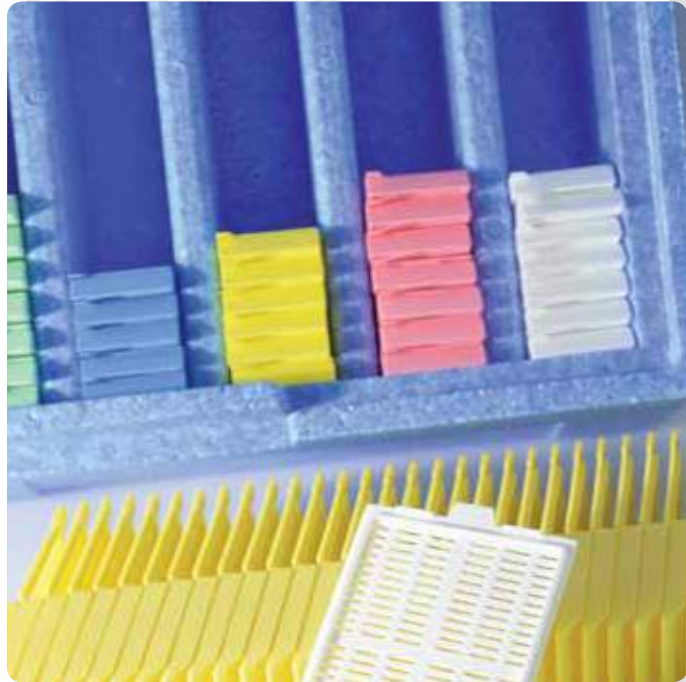

PATHOLOGICAL ANATOMY *ANATOMIA PATOLOGICA*





EMBEDDING CASSETTES
CASSETTE PER INCLUSIONE

Square grid, in acetal resin, with removable lid and writing surface. They resist to decalcifying solutions and to solvents.
Dim. 27.5 x 40 x 7 mm.

A griglia quadrata, in resina acetica, con coperchio staccabile e area di scrittura. Resistono a soluzioni decalcificanti e a solventi.
Dim. 27,5 x 40 x 7 mm.

COD.	COLOURI / COLORE
14005	White / Bianco
14006	Yellow / Giallo
14007	Green / Verde
14008	Pink / Rosa
14009	Light Blue / Azzurro



EMBEDDING CASSETTES
CASSETTE PER INCLUSIONE

Rectangular grid, in acetal resin, with removable lid and writing surface. They resist to decalcifying solutions and to solvents.
Dim. 28.5 x 41.5 x 7 mm.

A griglia rettangolare, in resina acetica, con coperchio staccabile e area di scrittura. Resistono a soluzioni decalcificanti e a solventi.
Dim. 28,5 x 41,5 x 7 mm.

COD.	COLOURI / COLORE
14205	White / Bianco
14206	Yellow / Giallo
14207	Green / Verde
14208	Pink / Rosa
14209	Light Blue / Azzurro

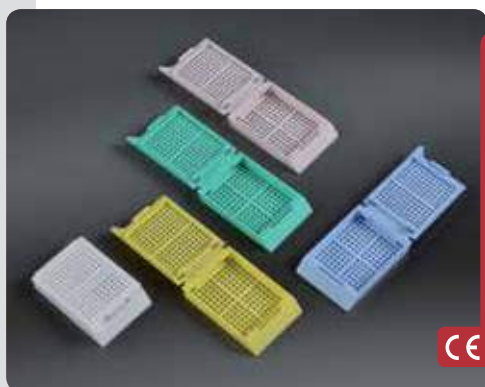

BIOPSY CASSETTES
CASSETTE PER BIOPSIE

In acetal resin, with removable lid.
Dim. 28 x 42 x 6.9 mm.

In resina acetica, con coperchio staccabile.
Dim. 28 x 42 x 6,9 mm.

COD.	COLOURI / COLORE
14105	White / Bianco
14106	Yellow / Giallo
14107	Green / Verde
14108	Pink / Rosa
14609	Light Blue / Azzurro



MEGA CASSETTES
CASSETTE PER INCLUSIONE

In acetal resin, with removable lid and writing surface. Ideal for the inclusion and treatment of large samples.
Dim. 27.5 x 40 x 13 mm.

In resina acetica, con coperchio staccabile e area di scrittura. Adatte per l'inclusione ed il trattamento dei campioni di grosse dimensioni.
Dim. 27,5 x 40 x 13 mm.

COD.	COLOURI / COLORE
14125	White / Bianco
14126	Yellow / Giallo
14127	Green / Verde
14128	Pink / Rosa
14129	Light Blue / Azzurro



SUPER MEGA CASSETTE
SUPER MEGA CASSETTA

In acetal resin, with removable lid. Studied for the inclusion of encephalon.
Dim. 75 x 54 x 19 mm.

In resina acetica, con coperchio staccabile. Studiata per l'inclusione dell'encefalo.
Dim. 75 x 54 x 19 mm.

COD.
14135

STACKABLE EMBEDDING CASSETTES CASSETTE PER INCLUSIONE PRE-IMPILATE

Histological embedding cassettes in acetal resin, stackable in rows of 40 pieces. Easy to be inserted on the automatic printer loader.
Dim. 40 x 28 x 6 mm.

Cassette per inclusioni istologiche in resina acetica, preimpilate in file da 40 pezzi. Facili da inserire sul caricatore delle stampigliatrici automatiche.
Dim. 40 x 28 x 6 mm.

COD.	COLOURI COLORE
14245	White / Bianco
14246	Yellow / Giallo
14247	Green / Verde
14248	Pink / Rosa
14249	Light Blue / Azzurro



CE

COMPARTMENTS EMBEDDING CASSETTES CASSETTE PER INCLUSIONE A SCOMPARTI

Rectangular grid, embedding cassettes, with 4 compartments that allow 4 tissue samples treatment simultaneously. They are made in acetal resin, with removable lid and writing surface. Dim. 41.5 x 28.5 x 6 mm.

A griglia rettangolare con 4 scomparti che consentono il trattamento di 4 campioni di tessuto contemporaneamente. In resina acetica, con coperchio staccabile e area di scrittura. Dim. 41,5 x 28,5 x 6 mm.

COD.	COLOURI COLORE
14265	White / Bianco
14266	Yellow / Giallo
14267	Green / Verde
14268	Pink / Rosa
14269	Light Blue / Azzurro



CE

EMBEDDING CASSETTES WITHOUT LID CASSETTE PER INCLUSIONE SENZA COPERCHIO

With 34 round holes Ø 2 mm, in acetal resin. Resistant to the solvents used in histological processes. With writing surface.
Dim. 28 x 40 x 6 mm.

Con 34 fori rotondi Ø 2 mm, in resina acetica. Resistenti ai solventi utilizzati nei processi istologici. E' possibile scrivere sulle cassette. Dim. 28 x 40 x 6 mm.

COD.	COLOURI COLORE
14215	White / Bianco
14216	Yellow / Giallo
14217	Green / Verde
14218	Pink / Rosa



CE

LID FOR EMBEDDING CASSETTES COPERCHIO PER CASSETTE INCLUSIONE

Stainless steel lid for standard embedding cassettes. Suitable for art. 14215/16/17/18

Coperchio in acciaio per cassette inclusione standard. Utilizzabile sulle cassette art. 14215/16/17/18.

COD.	DIM.MM
14220	28 x 40



CE

EMBEDDING RINGS ANELLI PER INCLUSIONE

In ABS, very resistant to heat and strong pressure. They can be set up on every kind of microtome thanks to the possibility to obtain uniform paraffin blocks. Available in different colours for simple identification and classification. Dim. 28 x 40,7 x 11 mm.

In ABS, molto resistenti al calore ed alle alte compressioni. Possono essere montati su qualsiasi tipo di microtomo grazie alla possibilità di ottenere blocchetti di paraffina uniformi. Per una più facile identificazione e classificazione sono disponibili in vari colori. Dim. 28 x 40,7 x 11 mm.

COD.	COLOURI COLORE
14115	White / Bianco
14116	Yellow / Giallo
14117	Green / Verde
14118	Pink / Rosa
14119	Light Blue / Azzurro



CE



STEEL BASE MOULD BASE MOULD IN ACCIAIO

In stainless steel, with polish surface to facilitate the detachment of paraffin-wax inclusions.

In acciaio inossidabile, con superficie lucida per facilitare il distacco delle inclusioni in paraffina.

COD.	WELL/POZZETTO MM	DIM. MM
14301	7 x 7 x 6	32.5 x 51
14302	15 x 15 x 6	32.5 x 51
14303	24 x 24 x 6	32.5 x 51
14304	30 x 24 x 6	32.5 x 51
14305	37 x 24 x 6	32.5 x 51
14306	37 x 24 x 11 (Mega)	32.5 x 51 (Mega)
14307	66 x 46 x 15 (Super Mega)	54 x 83 (Super Mega)

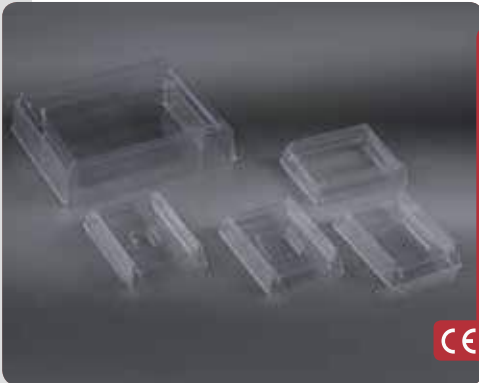

DISPOSABLE BASE MOULD BASE MOULD MONOUSO

In transparent PVC.

In PVC trasparente.

COD.	WELL/POZZETTO MM	DIM. MM
14401	7 x 7 x 6	38 x 50
14402	15 x 15 x 6	38 x 50
14403	24 x 24 x 6	38 x 50
14404	30 x 24 x 6	38 x 50
14405	37 x 24 x 6	38 x 50
14406	37 x 24 x 11 (Mega)	40 x 56 (Mega)
14407	66 x 46 x 15 (Super Mega)	68.5 x 88 (Super Mega)



PROTECTIVE BIOPSY PADS SPUGNETTE PROTETTIVE

In polyester foam. With controlled porosity for embedding cassettes. Resistant to solvents used for processing.

In schiuma di poliestere. A porosità controllata per cassette per inclusione. Resistenti ai solventi per la processazione.

COD.	DIM. MM	THICKNESS/SPESSORE MM
14100	26 x 30 ± 2	3

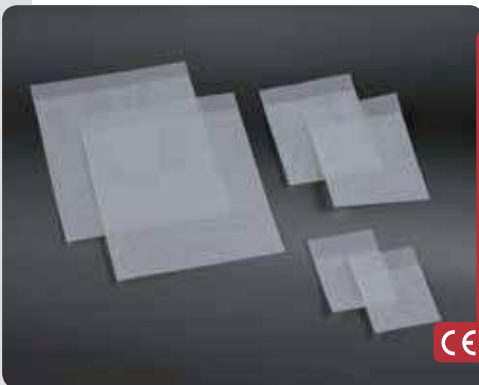

BIOPSY BAGS FOR HISTOLOGICAL PROCESSING SACCHETTINI PER LA PROCESSAZIONE ISTOLOGICA

Resistant to all solvents, they prevent from any risk of cross contamination or loss of any small particulars. They allow the change of various solvents during the processing, thanks to the high porosity. Material: multifilament polyester.

Resistenti a qualsiasi solvente, evitano il rischio di contaminazione crociata e la perdita di piccoli particolari. Consentono il ricambio completo dei vari solventi durante la processazione, grazie all'elevata porosità. Materiale: poliestere multifilo.

COD.	DIM. MM
14501	30 x 40
14502	45 x 60
14503	75 x 95



HISTOLOGICAL MARKERS PENNARELLI PER ISTOLOGIA

Markers that use an ultra-permanent ink resistant to water, alcohol, formalin, xylene and other solvents used in histology. Perfect for embedding cassettes writing.

Pennarelli che utilizzano un inchiostro ultrapermanente, resistente ad acqua, alcol, formalina, xilene e altri solventi utilizzati in istologia. Ideali per la scrittura sulle cassette.

COD.	COLOURI/COLORE
14605	Black / Nero
14610	Red / Rosso

SURGICAL SPECIMEN CONTAINERS WITH SECURITY SCREW CAP CONTENITORI PER PEZZI CHIRURGICI CON TAPPO A VITE

Polypropylene containers, with screw cap, that ensures absolute safety, yellow colour. Graduated, available also with BIOHAZARD symbol label.

Contenitori in polipropilene, con tappo a vite, che garantisce la massima sicurezza, di colore giallo. Graduati, disponibili anche con etichetta simbolo BIOHAZARD.

COD.	VOL. ML	DIM. MM	COD.	VOL. ML	DIM. MM	Label / Etichetta
14120	20	Ø 35 x 40	14120/B	20	Ø 35 x 40	Label / Etichetta
14121	40	Ø 47 x 39	14121/B	40	Ø 47 x 39	Label / Etichetta
14122	60	Ø 47 x 58	14122/B	60	Ø 47 x 58	Label / Etichetta
14123	90	Ø 47 x 73	14123/B	90	Ø 47 x 73	Label / Etichetta
14124	120	Ø 55 x 77	14124/B	120	Ø 55 x 77	Label / Etichetta
14149	160	Ø 58 x 99	14149/B	160	Ø 58 x 99	Label / Etichetta
14151	250	Ø 95 x 56	14151/B	250	Ø 95 x 56	Label / Etichetta
14152	500	Ø 95 x 109	14152/B	500	Ø 95 x 109	Label / Etichetta
14153	1000	Ø 118 x 138	14153/B	1000	Ø 118 x 138	Label / Etichetta



CE

SURGICAL SPECIMEN TRANSPARENT CONTAINERS CONTENITORI TRASPARENTI PER PEZZI CHIRURGICI

In transparent polypropylene, with leakproof pressure lid, ideal for biological samples transport and storage. Starting from 2 litres capacity provided with handle. Autoclavable. Available with BIOHAZARD symbol label.

In polipropilene trasparente, con tappo a pressione a perfetta tenuta, adatti al trasporto e conservazione di campioni biologici. Dai 2 litri in poi forniti con manico. Autoclavabili. Disponibili con etichetta simbolo BIOHAZARD.

COD.	VOL. ML	DIM. MM	COD.	VOL. ML	DIM. MM	Label / Etichetta
14150	150	Ø 69 x 67	14150/B	150	Ø 69 x 67	Label / Etichetta
14151	250	Ø 95 x 61.5	14151/B	250	Ø 95 x 61.5	Label / Etichetta
14142	500	Ø 120 x 80	14142/B	500	Ø 120 x 80	Label / Etichetta
14143	1000	Ø 120 x 115	14143/B	1000	Ø 120 x 115	Label / Etichetta
14144	1500	Ø 120 x 150	14144/B	1500	Ø 120 x 150	Label / Etichetta
14175	2000	Ø 170 x 154	14175/B	2000	Ø 170 x 154	Label / Etichetta
14180	3000	Ø 199 x 132.3	14180/B	3000	Ø 199 x 132.3	Label / Etichetta
14185	5000	Ø 227 x 181.1	14185/B	5000	Ø 227 x 181.1	Label / Etichetta



CE

BIOPSY SPECIMEN TRANSPARENT CONTAINERS CONTENITORI TRASPARENTI PER BIOPSIE

Transparent containers in polystyrene, with pressure cap in neutral polyethylene. Suitable to contain surgical/histological specimens.

Contenitori trasparenti in polistirolo, con tappo a pressione in polietilene di colore neutro. Idonei per contenere pezzi chirurgici/istologici.

COD.	VOL. ML	DIM. MM
14131	30	Ø 34 x 41
14132	50	Ø 39 x 52
14134	100	Ø 51 x 60
14136	150	Ø 65 x 50
14138	200	Ø 65 x 67
14140	250	Ø 65 x 85



CE

BIG SURGICAL SPECIMEN CONTAINERS CONTENITORI PER GROSSI PEZZI CHIRURGICI

Made in polypropylene, rectangular shape with snap-on lid, to store big histological specimens. Supplied with handles, except for item 14192. Autoclavable.

In polipropilene, rettangolari, con tappo a pressione, per la conservazione di grossi pezzi istologici. Forniti con manico, ad esclusione del cod. 14192. Autoclavabili.

COD.	VOL. ML	DIM. MM	H. MM	COLOUR / COLORE
14192	2500	199.7 x 140.2	132.3	Neutral / Neutro
14190	5500	265 x 190	142.8	White / Bianco
14195	11000	277 x 242	223.5	White / Bianco



CE



BLOCKS AND SLIDES STORAGE BOX
CONTENITORE PER ARCHIVIAZIONE BLOCCHETTI E VETRINI

In blue colour styro foam, with lid. It can contain up to 460 blocks or up to 1500 slides.

In polistirolo espanso di colore blu, con coperchio. Può contenere fino a 460 blocchetti o fino a 1500 vetrini.

COD.
14560

DIM. MM
450 x 225 x 65



PLASTI-BLOK STORAGE SYSTEM
SISTEMA DI ARCHIVIAZIONE

Storage system for paraffin embedding samples, in polystyrene, composed of 4 modules of 2 trays each, total 8 trays. Each tray is equipped with 7 compartments for a total capacity of 1800 cassettes or 1000 embedding rings.

Sistema di archiviazione per inclusi di paraffina, in polistirolo, composto da 4 moduli a 2 cassette, per un totale di 8 cassette. Ogni cassetto è dotato di 7 scomparti per una capacità totale di 1800 cassette o di 1000 anelli per inclusione. Dim. 240 x 300 x 400 mm.

COD.
14685

DIM. MM
240 x 300 x 400

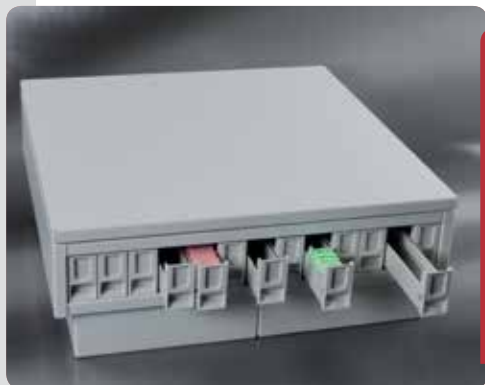

METAL-BLOK STORAGE SYSTEM
SISTEMA DI ARCHIVIAZIONE

Storage system for paraffin embedding samples, in metal, composed of a modular system with 13 sliding guide PVC trays. It can contain up to 800 cassettes or 500 embedding rings. It can be used with Metal-Glass storage system. Dim. 490 x 490 x 90 mm.

Sistema di archiviazione per inclusi in paraffina, in metallo, composto da un sistema modulare con 13 cassette in PVC scorrevoli su guida. Può contenere fino a 800 cassette o 500 anelli per inclusione. Può essere utilizzato anche con il sistema modulare Metal-Glass. Dim. 490 x 490 x 90 mm.

COD.
14680
14681
14682

DESCRIPTIONI DESCRIZIONE
Metal-Blok with 13 Trays / *Metal-Blok a 13 cassette*
Lid for Metal-Blok / *Coperchio per Metal-Blok*
Base for Metal-Blok / *Base per Metal-Blok*



PARAFFIN
PARAFFINA

Tissue embedding media, a mixture of highly purified paraffin containing plastic polymers that provides support for both hard and soft samples. PARAPLAST® NORMAL: for routine use. Melting point 56 °C. For 4-micron cuts. PARAPLAST® PLUS: for quick tissue penetration. Melting point 56/57 °C. For 2-micron cuts. PARAPLAST® X-TRA: particularly delicate on tissues in process. Melting point 52/54 °C. For 1-micron cuts.

Miscela di paraffine purificate e polimeri plastici studiata per facilitare l'inclusione ed il selezionamento di tessuti duri o molli. PARAPLAST® - NORMAL: per procedure di routine. Punto di fusione 56 °C. Taglia a 4 micron di spessore. PARAPLAST® PLUS: per una rapida infiltrazione sui tessuti. Punto di fusione 56/57 °C. Taglia a 2 micron di spessore. PARAPLAST® X-TRA: particolarmente delicata con il tessuto in processazione. Punto di fusione 52/54 °C. Taglia a 1 micron di spessore.

COD.
14309
14310
14312

TYPEI TIPO
PARAPLAST® NORMAL
PARAPLAST® PLUS
PARAPLAST® X-TRA



HISTOLOGICAL SPRAY
SPRAY PER ISTOLOGIA

Instant freezing spray for histology.

Spray congelante istantaneo per istologia.

COD.
14300

VOL. ML
200

NEWLINE APTACA

NEWLINE APTACA



GENERAL HOSPITAL ITEMS *ARTICOLI VARI PER OSPEDALI*





PATIENTS CUP
BICCHIERE PER AMMALATI

In polypropylene, autoclavable.
Easy removable lid for cleaning purposes.

*In polipropilene, autoclavabile.
Tappo facilmente smontabile e lavabile.*

COD.	VOL. ML
12600	200



MEDICINE CUPS
BICCHIERINI PER MEDICINALI

Polypropylene cups, suitable for dispensing liquid and dry medications.
Graduations indicated in cc and ml.

*Bicchierini graduati, in polipropilene, adatti all'erogazione di farmaci liquidi e secchi.
Graduazioni espresse sia in cc che in ml.*

Volume 30 ml.

Volume 30 ml.

COD.	DIM. MM
12660	Ø 45 x 37



KIDNEY DISH
BACINELLA RENALE

In polypropylene.
Perfect thermal and chemical resistance.
Autoclavable up to +121 °C.

*In polipropilene.
Ottima resistenza chimica e termica.
Sterilizzabile in autoclave fino a +121 °C.*

COD.	LENGTH / LUNGHEZZA MM	H. MM
12831	260	48



INSTRUMENTS JAR
PORTAFERRI E TERMOMETRI

In polypropylene.
Autoclavable up to +121 °C.
It can be used for soaking or sterilization.

*In polipropilene.
Autoclavabile fino a +121 °C.
Può essere utilizzato per l'ammollo o la sterilizzazione.*

COD.	VOL. ML	Ø BASE MM	Ø CYL./CIL. MM	H. MM
12801	230	98	60	107
12802	1100	147	89	200

BED PANS PADELLE PER AMMALATI

In polypropylene, autoclavable up to +121 °C. The item code 12790 has an ergonomic handle for a better operator grip. Lid available in polypropylene.

In polipropilene, sterilizzabili in autoclave fino a +121 °C. La padella cod. 12790, ha il manico ergonomico per facilitare la presa dell'operatore. Disponibile coperchio in polipropilene.

COD.	TYPE / TIPO	VOL. ML
12790	Ergonomic handle / Manico ergonomico	2500
12791	Standard handle / Manico standard	2500
12795	Lid / Coperchio	-



MEN'S URINALS URINALI PER UOMO

Graduated, available in polypropylene (PP), autoclavable up to +121 °C, and in polyethylene (PE).

Graduati, disponibili in polipropilene (PP), sterilizzabili fino a +121 °C, ed in polietilene (PE).

COD.	TYPE / TIPO	VOL. ML
12761	Urinal in PE / Urinale in PE	1000
12762	Urinal in PP / Urinale in PP	1000
12765	Cap / Tappo	-



WOMAN'S URINAL URINALE PER DONNA

In polyethylene, graduated.

In polietilene, graduato.

COD.	VOL. ML
12771	750



URINAL'S SUPPORTS SUPPORTI PER URINALI

In white painted metal, ideal to be hooked to the edge of the bed.

In metallo verniciato bianco, ideali per essere applicati al bordo del letto.

COD.	TYPE / TIPO
12780	For man urinal / Per urinale uomo
12781	For woman urinal / Per urinale donna





**IRRIGATOR
ENTEROCLISMA**

In polypropylene.
Autoclavable up to +121 °C.

In polipropilene.
Autoclavabile fino a +121 °C.

COD.	Ø EXT. TUBE / Ø TUBO EST. MM	GRADUATED UP TO / GRADUATO ML
12401	9.90	1000
12402	9.90	2000



**DRIP HOLDER
GABBIETTA PORTA FLEBO**

Basket in high impact polystyrene, to be hooked to rods or hook holders, for infusion bottles.

Cestello in polistirolo antiurto, da agganciare ad aste o ganci porta flebo, per flaconi infusionali.

COD.	DIM. MM
12900	Ø 96 x 285



**DECONTAMINATING MAT
TAPPETO DECONTAMINANTE**

Semi-rigid removable multilayer decontaminating mat. Supplied in pack of 30 sheets, progressively numbered and detachable. It provides long-term protection against the growth of microorganisms withholding polluting substances (dust, micro particles, bacteria).

Tappetino decontaminante multistrato, removibile. Risma composta da 30 fogli numerati progressivamente e strappabili. Assicura una protezione di lunga durata contro la crescita dei microrganismi trattenendo i fattori inquinanti (polvere, microparticelle, batteri).

COD.	THICKNESS / SPESSORE MM	DIM. MM
12800	1.8	1150 X 450
12805	1.8	1150 X 900

NEWLINE APTACA

NEWLINE APTACA



FILTER PAPER *CARTA DA FILTRO*





FILTER PAPER SHEETS 50X50
FOGLI CARTA DA FILTRO 50X50

Filter paper 67 g/m², light and quick, Chlorine free, for labware purposes.

Carta da filtro 67 g/m², leggera e veloce, esente da cloro, per usi correnti di laboratorio.

COD. CALIPERI SPESSORE MM

16100 0.135

Filter paper 90 g/m², for quick filtration, ideal to retain medium-thin precipitates. Resistant, it may be sterilized.

Carta da filtro 90 g/m², a filtrazione rapida, idonea a trattenere precipitati medio-fini. Resistente e sterilizzabile.

COD. CALIPERI SPESSORE MM

16101 0.196



FILTER PAPER PADS
CARTA DA FILTRO IN DISCHI

Strong, for medium filtration, ideal for thin precipitates. Basis weight 90 g/m². Caliper 0.190 mm.

Molto resistente, media filtrazione, adatta per precipitati fini. Grammatura 90 g/m². Spessore 0,190 mm.

FOLDED PADS / DISCHI PIEGATI

COD.	Ø MM
16301	80
16302	100
16303	120
16304	150
16305	180
16307	250
16308	300



FILTER PAPER PADS
CARTA DA FILTRO IN DISCHI

For quick filtration, ideal for medium-thin precipitates. Basis weight 90 g/m². Caliper 0.196 mm.

Filtrazione veloce, adatta per precipitati medio-fini. Grammatura 90 g/m². Spessore 0,196 mm.

FLAT PADS / DISCHI PIANI

COD.	Ø MM
16402	100
16403	120
16404	150
16405	180
16406	200
16407	250
16408	300

FOLDED PADS / DISCHI PIEGATI

COD.	Ø MM
16503	120
16504	150
16505	180
16506	200
16507	250
16508	300

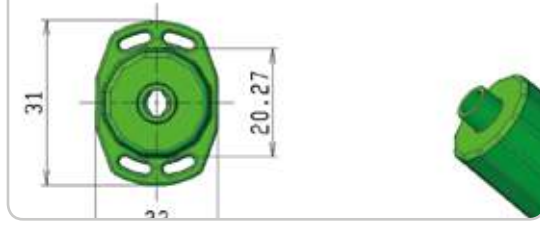
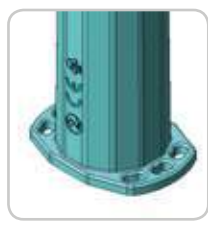
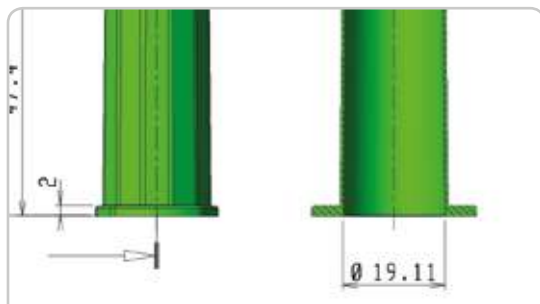
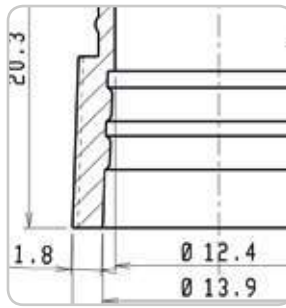
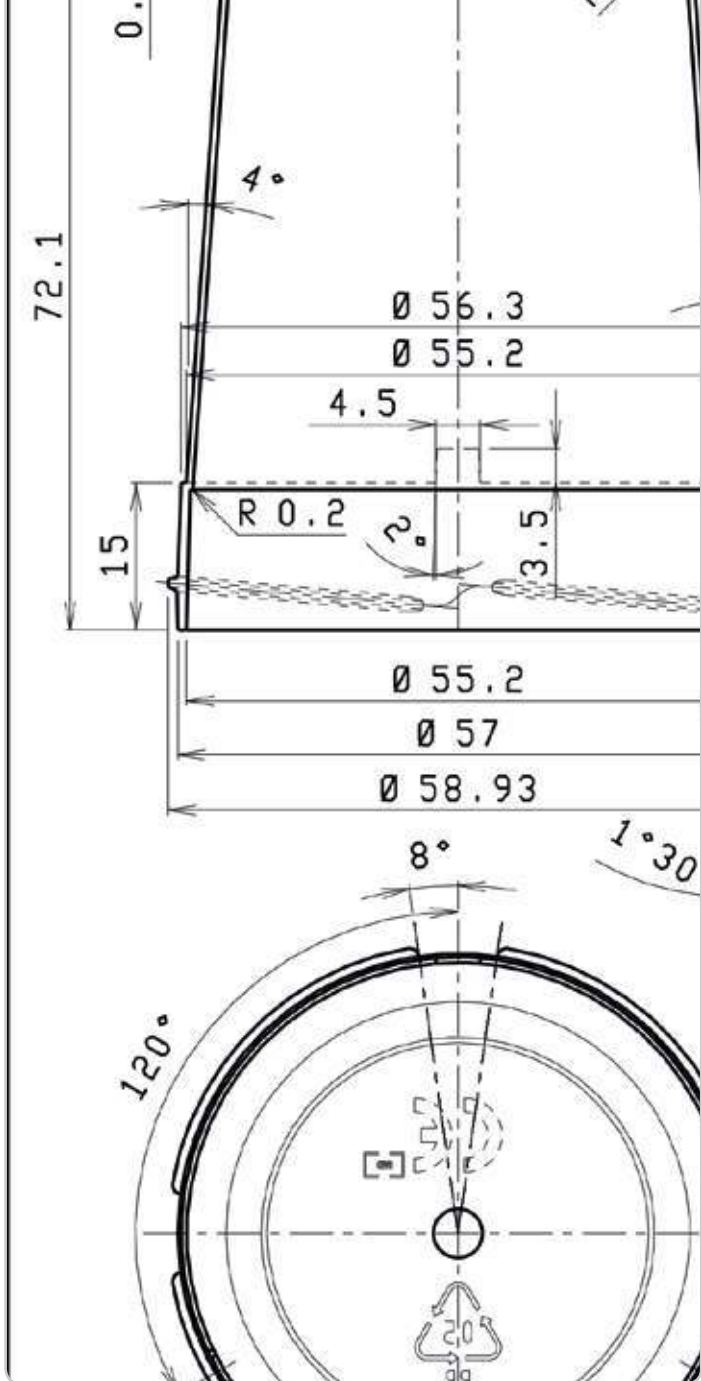

TECHNICAL INFORMATION
 INFORMAZIONI TECNICHE

GENERAL FEATURES OF PLASTIC MATERIALS CARATTERISTICHE GENERALI DELLE MATERIE PLASTICHE

All raw materials used to produce our articles are conform with the most severe applicable Standards. Our Devices are:

A) suitable for foodstuff, according to EEC and International in vigour Directives; B) natural rubber, latex and CFC free; C) conform to EEC Directives and International Standards concerning heavy metals and phthalates limitations; D) biologically inert (for example PE, PP and PC resulted non-cytotoxic). For any further information relevant to applicable Directives, Standards and Declarations of Conformity, you are kindly requested to contact our Quality Department (qualita@aptaca.com).

Tutte le plastiche utilizzate per la produzione dei nostri dispositivi sono di prima scelta, conformi alle più severe normative applicabili. In linea generale i nostri prodotti sono: A) idonei al contatto alimentare in base alle normative comunitarie ed internazionali in vigore; B) esenti da lattice o gomma naturale (Latex-free) ed esenti da CFC; C) conformi alle Direttive Comunitarie ed internazionali circa le restrizioni sulla presenza di metalli pesanti e di ftalati; D) biologicamente inerti (ad esempio il PE, il PP e il PC sono risultati essere non citotossici). Per maggiori informazioni sulla legislazione, normative applicabili e sulle Dichiarazioni di Conformità si prega di contattare il nostro Ufficio Qualità (qualita@aptaca.com).

ACRYLONITRILE BUTADIENE STYRENE (ABS) ACRILONITRILE BUTADIENE STIRENE (ABS)

Compared to crystal polystyrene, that belongs to the same family, it's a more technical material and has a chemical resistance and temperature stability undoubtedly better. Products made of ABS are light and have a good rigidity grade. The most important mechanical properties are the high impact resistance and toughness also at low temperatures, hardness and scratch resistance. ABS is not autoclavable.

Rispetto al polistirolo cristallo, il quale fa parte della medesima famiglia, è un materiale più tecnico ed ha una resistenza chimica e una stabilità alla temperatura decisamente migliore. I manufatti in ABS si presentano leggeri ma con un buon grado di rigidità. Le proprietà meccaniche più importanti sono l'elevata resistenza agli urti, la tenacità anche a basse temperature, la durezza e la resistenza alle scalfitture. L'ABS non è autoclavabile.

TEMPERATURE RESISTANCE/RESISTENZA ALLA TEMPERATURA - 40 °C / + 85 °C (+100 °C - For short time/Per brevi periodi)

DENSITY/DENSITÀ 1.05 g/cm³

TENSILE STRENGTH/RESISTENZA ALLA TRAZIONE 32/45 N/mm²

POSSIBLE STERILIZING ABS LABORATORY DEVICES / POSSIBILE STERILIZZAZIONE DEI DISPOSITIVI FABBRICATI IN ABS

Ethylene Oxide (ETO) / Ossido di Etilene (EO)
Chemical in formalin / Chimica in formalina
Ionizing radiations / Radiazioni ionizzanti

POLYSTYRENE (PS) POLISTIROLO O POLISTIRENE (PS)

It's a particularly transparent and bright material. It's rigid and hard but also rather fragile and subject to breakages. It is insensitive to moisture, steady at saline solutions, alkali, non oxidizing acids, aqueous chemical agents, but it has a very limited resistance to solvents. It's necessary to take into consideration that PS products, at ambient temperature, are particularly rigid and therefore they can crack or break in case they fall down from a laboratory bench or from higher heights. PS is not autoclavable.

E' un materiale particolarmente trasparente e lucido. E' rigido e duro ma anche piuttosto fragile e soggetto a rotture. E' insensibile all'umidità e stabile alle soluzioni saline, agli alcali e agli acidi non ossidanti e agli agenti chimici acquosi ma ha una resistenza molto limitata ai solventi. Si tenga in considerazione che i prodotti in PS, a temperatura ambiente, sono particolarmente rigidi e quindi possono fessurarsi o rompersi se cadono da un banco da laboratorio o da altezze superiori. Il PS non è autoclavabile.

TEMPERATURE RESISTANCE/RESISTENZA ALLA TEMPERATURA -10 °C / +70 °C (+90 °C - For short time/Per brevi periodi)

DENSITY/DENSITÀ 1.05 g/cm³

TENSILE STRENGTH/RESISTENZA ALLA TRAZIONE 45/65 N/mm²

POSSIBLE STERILIZING PS LABORATORY DEVICES / POSSIBILE STERILIZZAZIONE DEI DISPOSITIVI FABBRICATI IN PS

Ethylene Oxide (ETO) / Ossido di Etilene (EO)
Chemical in formalin / Chimica in formalina
Ionizing radiations / Radiazioni ionizzanti

POLYMETHYL METHACRYLATE (PMMA) POLIMETILMETACRILATO (PMMA)

PMMA is hard, rigid, quite fragile but extremely abrasion resistant (scratch resistant), it has high flexibility, it is stable to UV rays, but easily inflammable. PMMA has a good impact strength, higher than that of glass, but significantly lower than that of polycarbonate. Thanks to its optical properties, this plastic material is the most similar to glass. PMMA is not autoclavable.

Il PMMA è duro, rigido, relativamente fragile ma estremamente resistente all'abrasione (resistenza ai graffi), con un alto modulo di elasticità, stabile se esposto ai raggi UV, ma facilmente infiammabile. Il PMMA ha un punto di rottura superiore al vetro ed inferiore al policarbonato. Per le sue proprietà ottiche è il materiale plastico più simile al vetro. Il PMMA non è autoclavabile.

TEMPERATURE RESISTANCE/RESISTENZA ALLA TEMPERATURA - 40 °C / + 90 °C (+100 °C - For short time/Per brevi periodi)

DENSITY/DENSITÀ 1.19 g/cm³

TENSILE STRENGTH/RESISTENZA ALLA TRAZIONE 50/77 N/mm²

POSSIBLE STERILIZING PMMA LABORATORY DEVICES / POSSIBILE STERILIZZAZIONE DEI DISPOSITIVI FABBRICATI IN PMMA

Ethylene Oxide (ETO) / Ossido di Etilene (EO)
Chemical in formalin / Chimica in formalina
Ionizing radiations / Radiazioni ionizzanti

POLYMETHYLPENTENE (PMP-TPX®) POLIMETILPENTENE (PMP - TPX®)

It's a very light resin, transparent (90% of transmittance of visual light) and very hard, with good mechanical properties. PMP resists to concentrated sulfuric acid, acetone, ethanol, mineral acids, strong and weak acids, strong and weak alkaline solutions, inorganic salts, aldehydes, alcohols, detergents, oils, fats and boiling water. It's, with a limited extent, steady to ketones. It has an optimal resistance to high temperatures (it can be repeatedly autoclaved both at +121 °C and at +150 °C). Its excellent transparency, rigidity, chemical and high temperature resistance make this material the most similar one to glass.

E' una resina molto leggera, trasparente (90% permeabilità alla luce) e molto dura, con buone caratteristiche meccaniche. Il PMP è resistente all'acido solforico concentrato, acetone, etanolo, agli acidi minerali, agli acidi deboli e forti, alle soluzioni alcaline deboli e forti, ai sali inorganici, agli aldeidi, agli alcoli, ai detergenti, agli oli, ai grassi e all'acqua bollente. E' limitatamente stabile ai chetoni. Ha un'ottima resistenza alle alte temperature (può essere ripetutamente autoclavato sia a +121 °C che a +150 °C). La sua eccellente trasparenza, rigidità, resistenza chimica e la sua resistenza alle alte temperature rendono questo materiale il più simile al vetro.

TEMPERATURE RESISTANCE/RESISTENZA ALLA TEMPERATURA 0 °C / + 121 °C (+180 °C - For short time/Per brevi periodi)

DENSITY/DENSITÀ 0.83 g/cm³

TENSILE STRENGTH/RESISTENZA ALLA TRAZIONE 25/28 N/mm²

POSSIBLE STERILIZING PMP LABORATORY DEVICES / POSSIBILE STERILIZZAZIONE DEI DISPOSITIVI FABBRICATI IN PMP

Autoclavable at +121 °C / Autoclave a +121 °C
Ethylene Oxide (ETO) / Ossido di Etilene (EO)
Chemical in formalin / Chimica in formalina
Ionizing radiations / Radiazioni ionizzanti
Microwaves / Microonde

POLYETHYLENE OR POLYTHENE (PE)
POLIETILENE O POLITENE (PE)

It has good insulating properties and it is light, practically unbreakable, with an optimal dimensional and chemical stability. Solvent resistant, at ambient temperature no substance is able to melt PE. PE is not autoclavable.

Ha ottime proprietà isolanti, leggero, praticamente infrangibile, con un'ottima stabilità dimensionale e chimica. Resistente ai solventi, a temperatura ambiente nessuna sostanza riesce a sciogliere il PE. Il PE non è autoclavabile.

LDPE/LLDPE

TEMPERATURE RESISTANCE/RESISTENZA ALLA TEMPERATURA	- 50 °C / +75 °C (+90 °C - For short time/Per brevi periodi)
DENSITY/DENSITÀ	0.91/0.93 g/cm ³
TENSILE STRENGTH/RESISTENZA ALLA TRAZIONE	8/23 N/mm ²

HDPE

TEMPERATURE RESISTANCE/RESISTENZA ALLA TEMPERATURA	- 50 °C / +80 °C (+120 °C - For short time/Per brevi periodi)
DENSITY/DENSITÀ	0.94/0.96 g/cm ³
TENSILE STRENGTH/RESISTENZA ALLA TRAZIONE	18/35 N/mm ²

POSSIBLE STERILIZING PE LABORATORY DEVICES / POSSIBILE STERILIZZAZIONE DEI DISPOSITIVI FABBRICATI IN PE

Ethylene Oxide (ETO) / *Ossido di Etilene (EO)*
Chemical in formalin / *Chimica in formalina*
Ionizing radiations / *Radiazioni ionizzanti*
Microwaves / *Microonde*

POLYPROPYLENE (PP)
POLIPROPILENE O MOPLEN (PP)

It's an extremely versatile polymer, light, translucent, unbreakable, with an optimal mechanical resistance, but at the same time it's flexible. It has a good heat resistance (it can be repeatedly autoclaved at +121 °C) and an optimal dimensional stability. Optimal chemical resistance to solvents (at ambient temperature no solvent is able to melt it), to moisture, oils.

E' un polimero estremamente versatile, leggero, traslucido, infrangibile, con una ottima resistenza meccanica, ma allo stesso tempo è flessibile. Ha una buona resistenza al calore (può essere autoclavato più volte a +121 °C) e un'ottima stabilità dimensionale. Ottima resistenza chimica ai solventi (a temperatura ambiente non viene sciolto da alcun solvente), all'umidità, ad oli.

TEMPERATURE RESISTANCE/RESISTENZA ALLA TEMPERATURA	- 10 °C / +121 °C (+140 °C - For short time/Per brevi periodi)
DENSITY/DENSITÀ	0.89/0.92 g/cm ³
TENSILE STRENGTH/RESISTENZA ALLA TRAZIONE	21/37 N/mm ²

POSSIBLE STERILIZING PP LABORATORY DEVICES / POSSIBILE STERILIZZAZIONE DEI DISPOSITIVI FABBRICATI IN PP

Autoclavable at +121 °C / *Autoclave a +121 °C*
Ethylene Oxide (ETO) / *Ossido di Etilene (EO)*
Chemical in formalin / *Chimica in formalina*
Ionizing radiations / *Radiazioni ionizzanti*
Microwaves / *Microonde*

POLYCARBONATE (PC)
POLICARBONATO (PC)

It is as transparent as glass and very bright. In the thermal gap between -150 °C and +135 °C it resists to impact and it has high rigidity and solidity. It has a high dimensional stability as well as a remarkable resistance to rupture under stress. It has optimal optical properties and high UV resistance. PC resists to weak acids, mineral acids, halogens, aliphatic hydrocarbons, gasoline, fats, oils, water under +70 °C and to alcohols except for methilic alcohol. It can be sterilized in autoclave at + 121 °C for 20 minutes.

Ha la stessa trasparenza del vetro ed è molto lucido. Nell'intervallo termico da -150 °C a +135 °C è resistente agli urti e presenta rigidità e solidità elevate. Ha una alta stabilità dimensionale come pure una notevole resistenza alla frattura sotto carico. Ha proprietà ottiche ottimali e un'elevata resistenza agli UV. Il PC resiste agli acidi deboli, agli acidi minerali, agli alogeni, agli idrocarburi alifatici, alla benzina, ai grassi, agli oli, all'acqua sotto i +70 °C e agli alcoli tranne l'alcol metilico. Può essere sterilizzato in autoclave a +121 °C per 20 minuti.

TEMPERATURE RESISTANCE/RESISTENZA ALLA TEMPERATURA	-150 °C / +135 °C (+150 °C - For short time/Per brevi periodi)
DENSITY/DENSITÀ	1.2 g/cm ³
TENSILE STRENGTH/RESISTENZA ALLA TRAZIONE	56/67 N/mm ²

POSSIBLE STERILIZING PC LABORATORY DEVICES / POSSIBILE STERILIZZAZIONE DEI DISPOSITIVI FABBRICATI IN PC

Autoclavable at +121 °C / *Autoclave a +121 °C*
Ethylene Oxide (ETO) / *Ossido di Etilene (EO)*
Chemical in formalin / *Chimica in formalina*
Ionizing radiations / *Radiazioni ionizzanti*
Microwaves / *Microonde*

POLYOXYMETHYLENE OR ACETAL RESIN (POM)
POLIOSSIMETILENE O RESINA ACETALICA (POM)

It's the most resistant and rigid thermoplastic material and it has an optimal dimensional stability since it absorbs little moisture. It has a good mechanical resistance and an elevated hardness that gives an excellent abrasion and wear resistance. It has an excellent chemical resistance to organic solvents, weak acids, alkali, carburants, mineral oils, decalcifying solutions and solvents.

E' la materia termoplastica più rigida e resistente e presenta un'ottima stabilità dimensionale in quanto assorbe poca umidità. Possiede una buona resistenza meccanica e un'elevata durezza. Ha un'ottima resistenza chimica ai solventi organici, agli acidi deboli, agli alcali, ai carburanti, agli oli minerali, alle soluzioni decalcificanti e ai solventi.

TEMPERATURE RESISTANCE/RESISTENZA ALLA TEMPERATURA	- 40 °C / +110 °C (+150 °C - For short time/Per brevi periodi)
DENSITY/DENSITÀ	1.41 g/cm ³
TENSILE STRENGTH/RESISTENZA ALLA TRAZIONE	62/70 N/mm ²

POSSIBLE STERILIZING POM LABORATORY DEVICES / POSSIBILE STERILIZZAZIONE DEI DISPOSITIVI FABBRICATI IN POM

Ethylene Oxide (ETO) / *Ossido di Etilene (EO)*
Chemical in formalin / *Chimica in formalina*
Ionizing radiations / *Radiazioni ionizzanti*
Microwaves / *Microonde*

POLYTETRAFLUOROETHYLENE OR TEFLON® (PTFE)
POLITETRAFLUOROETILENE O TEFLON® (PTFE)

It's commonly known as Teflon®. It's smooth, a little rigid and solid, tough and flexible at low temperatures. Its advantages are withstanding wide temperature ranges (it gets weak at temperature lower than -260 °C), universal chemical resistance, insoluble in all solvents below + 300 °C, resistant to atmospheric agents, exceptional heat stability (nonflammable) and anti-adhesive properties.

E' più spesso conosciuto con il nome commerciale di Teflon®. È liscio al tatto, poco rigido e solido, tenace e flessibile anche alle basse temperature. I suoi vantaggi consistono nella vastità del campo di temperature di impiego (l'ingrassamento si ha solo a temperature inferiori ai -260 °C), nella resistenza chimica universale, nell'insolubilità in tutti i solventi noti a temperature inferiori ai +300 °C, nella resistenza agli agenti atmosferici, nell'ininfiammabilità e nell'ottimo comportamento antiadesivo.

TEMPERATURE RESISTANCE/RESISTENZA ALLA TEMPERATURA	- 260 °C / + 260 °C (+ 300 °C - For short time/Per brevi periodi)
DENSITY/DENSITÀ	2.15/2.20 g/cm ³
TENSILE STRENGTH/RESISTENZA ALLA TRAZIONE	25/36 N/mm ²

POSSIBLE STERILIZING PTFE LABORATORY DEVICES / POSSIBILE STERILIZZAZIONE DEI DISPOSITIVI FABBRICATI IN PTFE

Autoclavable at +121 °C / Autoclave a +121 °C
Ethylene Oxide (ETO) / Ossido di Etilene (EO)
Chemical in formalin / Chimica in formalina
Ionizing radiations / Radiazioni ionizzanti
Microwaves / Microonde
Dry heat +160 °C / A secco +160 °C

SILICONE RUBBER (SI)
GOMMA SILICONICA (SI)

Normally silicone rubber is very flexible, resists to ageing, chemical attacks and oxidation, is an excellent electrical insulator and has optimal non-stick properties. It resists to very high temperatures, up to +180 °C for long lasting use and up to +250 °C for short lasting use in warm and dry ambient. SI products are not autoclavable because steam attacks rubber starting from a temperature of +100 °C. SI is biocompatible, inert, neither toxic nor inflammable.

In genere le gomme siliconiche hanno la peculiarità di essere notevolmente elastiche, resistenti all'invecchiamento, agli attacchi chimici e all'ossidazione, sono ottimi isolanti elettrici, ottimi antiaderenti. Sono resistenti alle altissime temperature, fino a +180 °C per impieghi prolungati ma per impieghi brevi fino a +250 °C in ambiente caldo secco. I prodotti in SI non sono autoclavabili in quanto in presenza di vapore la gomma al silicone viene attaccata progressivamente a partire dai +100 °C. La SI è biocompatibile, inerte, non è né tossica né infiammabile.

TEMPERATURE RESISTANCE/RESISTENZA ALLA TEMPERATURA	- 50 °C / + 180 °C (+ 250 °C - For short time/Per brevi periodi)
DENSITY/DENSITÀ	1.18/1.90 g/cm ³
TENSILE STRENGTH/RESISTENZA ALLA TRAZIONE	28/46 N/mm ²

POSSIBLE STERILIZING SI LABORATORY DEVICES / POSSIBILE STERILIZZAZIONE DEI DISPOSITIVI FABBRICATI IN SI

Ethylene Oxide (ETO) / Ossido di Etilene (EO)
Chemical in formalin / Chimica in formalina
Dry heat +160 °C / A secco +160 °C
Microwaves / Microonde

ABOUT STERILIZATION
NOTE SULLA STERILIZZAZIONE

- Before starting sterilization process of any Devices verify if there are any traces or residual contaminating substances and if they are completely dry: their presence might damage the Device's material during sterilization or autoclave processes. Before starting sterilization process rinse carefully all disposables with distilled water till they are completely clean.
- Remove all closure devices (caps, lids) before sterilization process, otherwise during autoclaving process or gas sterilization pressure differences that occur may cause container's collapse.
- Make sure that the adopted sterilization method is fitting to all components (caps, lids, spoons, accessories, etc.). Otherwise, we suggest to proceed to their separate sterilization, according to the most appropriate method. Sterilization might reduce mechanical/functional/aesthetic features of the Device.
- *Prima di sterilizzare qualsiasi Dispositivo verificare che non contenga alcun residuo o traccia di contaminanti e che sia perfettamente asciutto: la loro presenza potrebbe danneggiare il materiale durante le operazioni di sterilizzazione o di autoclavatura. Prima della sterilizzazione procedere ad un prolungato risciacquo dei Dispositivi con acqua distillata affinché siano puliti.*
- *Rimuovere le chiusure (tappi, coperchi) prima di qualsiasi sterilizzazione. In mancanza di ciò, in autoclave o tramite la sterilizzazione a gas le differenze in pressione che si verificano possono causare il collasso del contenitore.*
- *Assicurarsi che il metodo di sterilizzazione adottato sia idoneo per tutti i componenti del Dispositivo (tappi, coperchi, accessori, palette, ecc.). Se così non fosse, sterilizzarli separatamente ognuno con il metodo più appropriato. Si tenga sempre presente che la sterilizzazione potrebbe ridurre le proprietà meccaniche/funzionali/estetiche del Dispositivo.*

DECONTAMINATION, WASHING AND WASTE OF DISPOSABLE LABORATORY DEVICES
DECONTAMINAZIONE, LAVAGGIO E SMALTIMENTO DEI DISPOSITIVI PER LABORATORIO

All our plastic Devices for laboratory are easy to clean, as they present washable surfaces, resistant both to high temperatures and to the most commonly used detergents. In case of light contaminations we suggest the use of neutral detergents (pH 7.0), while for heavy contaminations we suggest the use of alkaline detergents (pH up to 12.0). Never use any alkaline detergents on Devices manufactured in polycarbonate (PC) or polystyrene (PS). In order to accelerate decontamination process, rise detergent's concentration and solution's temperature. Agitation and rubbing speed up decontamination. In any case, you are requested to check with your detergents supplier their compatibility with plastic materials of the Devices. Always avoid the use of powders or abrasive sponges when washing and cleaning any Devices. In case the Devices get contaminated by dangerous, infected or toxic products, we suggest you to proceed first with a decontamination and washing process and an appropriate sterilization. Autoclaving is the favourite sterilization method, but other chemical and dry heat methods can be employed as long as they are compatible with the Device's plastic. Waste disposal: used disposables have to be considered as hazardous waste and have to be disposed according to laws in force.

Tutti i Dispositivi in plastica per laboratorio sono di facile lavaggio, in quanto hanno superfici bagnabili, resistenti sia alle alte temperature che ai comuni detergenti chimici utilizzati. Per contaminazioni leggere si consiglia il lavaggio con detergenti neutri (pH 7.0), per contaminazioni più consistenti si consiglia l'utilizzo di detergenti alcalini (pH fino a 12.0). Mai usare detergenti alcalini con prodotti in policarbonato (PC) o in polistirolo (PS). Per accelerare la decontaminazione, aumentare la concentrazione del detergente e la temperatura della soluzione. L'agitazione e la strofinatura accelerano la decontaminazione. In ogni caso verificare con il fornitore del detergente la compatibilità con le materie plastiche del dispositivo. Per il lavaggio e la pulizia dei Dispositivi evitare sempre l'uso di polveri o spugne abrasive. In caso di contaminazione dei Dispositivi con prodotti pericolosi, infetti o tossici si consiglia di procedere con una decontaminazione e un lavaggio e una adeguata sterilizzazione. L'autoclavatura è il metodo di sterilizzazione preferito ma si possono impiegare anche metodi chimici o di calore secco purché siano compatibili con la plastica impiegata. Smaltimento: i Dispositivi usati sono da considerarsi rifiuti pericolosi e smaltiti secondo le vigenti normative.

Our products, according to European Norms in force and to destination of use, can be classified as follows:

- **In Vitro Medical-Diagnostics Devices (IVD):** reference is made to Directive 98/79/EC of the European Parliament and of the Council of 27 October 1998. By IVD it's meant all Devices used for in vitro diagnostic tests of samples coming from human beings (veterinary samples excluded), included blood and donated tissues (it's not allowed using IVD directly on the patient). Notified Body is not necessary and Declaration of Conformity will be issued directly by the Manufacturer (except for Devices whose purposes are self diagnostic tests where the Notified Body has to be applied).
- **General Laboratory Use:** according to Directive 98/79/EC, those products that are not destined from the Manufacturer to contain directly a human sample for diagnostic tests. They are not CE marked.
- **Medical Devices (MD):** reference is made to Directive 93/42/EC of the European Council of 14 June 1993, Directive 2007/47/CE of the European Parliament and of the Council of 5 September 2007 and subsequent amendments and integrations. These Devices are destined to be used directly on humans. MD are divided into classes as follows: Class I) Non invasive. Class IIa and IIb) Invasive for natural orifices (IIa) and invasive of surgical type (IIb). Class III) Long time invasive or implantable.
- **Individual Protection Devices (IPD):** reference is made to Directive 89/656/EC (use destination) and 89/686/EC (planning). Moreover IPD have to conform to specific harmonized Norms. By IPD are meant all equipments that a worker has to wear in order to protect himself from any risks that could damage his safety or health during working hours. IPD can be divided into three categories, according to the risk type.
- **Medical-Surgical Instruments (MSI) (Only for Italian Law):** subject to D.P.R. n. 392/98, they are those products used in medicine, zootechnics and agriculture (for example disinfectants, bactericides or germicides) that can be produced and introduced to the market after authorization of Ministry of Health that grants their efficacy, reliability and safety during use.

I nostri prodotti, in base alle Normative Comunitarie vigenti e alla destinazione d'uso, possono essere così classificati:

- **Dispositivi Medico-Diagnostici in Vitro (DIV):** la Direttiva di riferimento è la 98/79/CE del Parlamento Europeo e del Consiglio del 27 ottobre 1998. Per DIV si intendono quei Dispositivi destinati ad essere impiegati in vitro per l'esame diagnostico di campioni provenienti dal corpo umano (sono esclusi dai DIV i campioni veterinari), inclusi sangue e tessuti donati (non è consentito utilizzare un DIV direttamente sul paziente). Non è necessario l'Ente notificato e la Dichiarazione di Conformità è emessa in autocertificazione dal Fabbricante (ad esclusione dei dispositivi per test autodiagnostici ove è necessario l'Ente Notificato).
- **Usi Generali di Laboratorio:** in base alla Direttiva 98/79/CE, sono quei prodotti non destinati dal Fabbricante a contenere direttamente un campione umano per fini diagnostici. Non hanno marcatura CE.
- **Dispositivi Medici (DM):** la Direttiva di riferimento è la 93/42/CE del Consiglio Europeo del 14 giugno 1993, Direttiva 2007/47/CE del Parlamento Europeo e del Consiglio del 5 Settembre 2007 e s.m.i. Sono quei Dispositivi destinati dal Fabbricante ad essere impiegati direttamente sull'uomo. I DM sono suddivisi in classi che sommariamente si possono così riassumere: Classe I) Non invasivi. Classe IIa e IIb) Invasivi per orifici naturali (IIa) e invasivi di tipo chirurgico (IIb). Classe III) Invasivi a lungo termine o impiantabili.
- **Dispositivi di Protezione Individuale (DPI):** le Direttive di riferimento sono 89/656/CE (Destinazione d'uso) e la 89/686/CE (Progettazione). Altri i DPI devono essere conformi a specifiche Norme armonizzate. Per DPI si intende qualsiasi attrezzatura destinata ad essere indossata e tenuta dal lavoratore allo scopo di proteggerlo contro uno o più rischi suscettibili di minacciarne la sicurezza o la salute durante il lavoro. I DPI sono divisi in tre categorie, in funzione del tipo di rischio.
- **Presidi Medico-Chirurgici (PMC):** sono soggetti al D.P.R. n.392/98 e sono quei prodotti usati in medicina, in zootecnica o in agricoltura (per esempio disinfettanti, battericidi o germicidi) che possono essere fabbricati e immessi in commercio solo previa autorizzazione del Ministero della Salute che ne garantisce l'efficacia, l'affidabilità e la sicurezza nell'impiego.

MICROBIOLOGICAL STATUS STATO MICROBIOLOGICO

Our products can be sold with the following microbiological status:

- **Non sterile:** Devices that are neither produced in contamination controlled conditions nor subjected to a following sterilization process, therefore they cannot be defined as "sterile" or "aseptic". Anyway Bioburden (medium microbial charge) of Devices is constantly controlled in order to verify contamination level of Devices to guarantee the Device quality.
- **Aseptic:** Devices produced and packed under controlled contamination conditions. For these Devices it's granted a SAL (Sterility Assurance Level) of 10⁻³ for integral packaging. Every lot of material is subject to specific tests in order to verify microbiological status and afterwards deliberated.
- **Sterile:** by "sterile" it's meant a Device that is devoid of vital organism. Theoretically only a sterilization process that lasts forever could assure that all microorganisms get destroyed. A Device is defined as "sterile" when it's possible to assure or certify, on statistic basis, that the probability that it results non sterile is equal or lower than a chance of 1 in 1.000.000 i.e. SAL (Sterility Assurance Level) of 10⁻⁶, that is the one we guarantee for our "sterile" products. All our sterilization processes, carried out by irradiations of ionizing radiations (Gamma and Beta rays) or by Ethylene Oxide, are validated and constantly monitored in accordance with ISO 11137, ISO 11737, EN 552, F.U.I:XI and F.EU:IV Norms. The packaging of sterile Devices is validated and constantly monitored in order to guarantee the microbiological status for the indicated validity period of the integral packaging.
- **Apyrogenic or non-Pyrogenic:** Devices where absence or presence within detection limits of endotoxins by Gram-negative bacteria is granted. For Devices declared as Apyrogenic a limit of ≤ 20 EU/piece (EU=Endotoxin Unit) FDA Endotoxin on integral packaging is granted. Endotoxins presence is determined by LAL tests.

I nostri Dispositivi possono essere venduti con i seguenti stati microbiologici:

- **Non sterile:** Dispositivi non prodotti in condizioni di contaminazione controllata né sottoposti a successivo processo di sterilizzazione quindi non possono essere definiti "sterili" o "asettici". In ogni caso, il Bioburden (carica microbica media) dei Dispositivi è verificato costantemente per verificare il livello di contaminazione dei Dispositivi per garantire la qualità del Dispositivo.
- **Asettico:** Dispositivi prodotti e confezionati in condizioni di contaminazione controllata. Per questi Dispositivi viene garantito un SAL (Sterility Assurance Level) di 10⁻³ a confezione integra. Ogni lotto di materiale viene sottoposto a test specifici al fine di verificarne lo stato microbiologico e successivamente deliberato.
- **Sterile:** per "sterile" si intende un Dispositivo privo di organismi vitali. In via teorica, soltanto un processo di sterilizzazione di durata infinita può dare la certezza che tutti i microrganismi siano stati distrutti. Si conviene definire "sterile" un Dispositivo quando si è in grado di assicurare e certificare, su basi statistiche, che la probabilità che esso non risulti sterile è uguale o inferiore ad 1 probabilità contro 1.000.000 e cioè un SAL (Sterility Assurance Level) di 10⁻⁶, quello che noi garantiamo per i nostri prodotti "sterili". Tutti i nostri processi di sterilizzazione, effettuati per irraggiamento tramite radiazioni ionizzanti (raggi Beta o Gamma) oppure tramite Ossido di Etilene, sono validati e costantemente monitorati in accordo con le norme ISO 11137, ISO 11737, EN 552, F.U.I:XI e F.EU:IV. Il confezionamento dei Dispositivi sterili è anch'esso validato e costantemente monitorato al fine di garantire lo stato microbiologico per tutta la durata della validità indicata a confezione integra.
- **Apirogenicità o Non pirogenicità:** Dispositivi ove è garantita l'assenza, o presenza entro i limiti di rilevanza, di endotossine da batteri Gram negativi. Per i dispositivi dichiarati Apirogeni è garantito un limite di ≤ 20 EU/pezzo (EU=Unità Endotossiniche) FDA Endotoxin a confezione integra. L'individuazione delle endotossine è effettuata tramite LAL Test.

LEGAL DISCLAIMER - End Users are responsible for the Devices they select and shall verify both suitability and completion of technical information provided, as products must comply in material, shape and dimension to their intended use. Nuova Aptaca S.r.l. has faculty to modify, without any previous notice, technical and aesthetic features of the articles described in this present catalogue.

All data and technical information provided are based on knowledges available at the time of the catalogue printing and to be intended for indicative purpose only and do not imply any responsibilities from Nuova Aptaca S.r.l. side. All information present on this catalogue exclusively belong to Nuova Aptaca S.r.l. and is strictly prohibited any partial or total reproduction. Aptaca®, CliniSwab®, VacuAptaca® are registered trade mark of Nuova Aptaca S.r.l., all right reserved.

© Copyright Aptaca 2018. Tutti i diritti riservati.

NOTE LEGALI - L'utilizzatore ha la responsabilità di scegliere Dispositivi idonei per materiale, forma e dimensione, in relazione all'utilizzo che intende farne e assicurarsi della conformità e completezza delle informazioni tecniche. La Nuova Aptaca si riserva la facoltà di modificare, senza alcun preavviso, le caratteristiche tecniche ed estetiche degli articoli presenti a catalogo.

Tutti i dati e le informazioni tecniche riportate sono basate sulle conoscenze a noi disponibili alla data della stampa e sono da intendersi unicamente a scopo indicativo, non implicando nessuna responsabilità da parte della Nuova Aptaca S.r.l. Tutte le informazioni riportate in questo catalogo sono di esclusiva proprietà della Nuova Aptaca S.r.l., ne è severamente proibita la riproduzione totale o parziale. Aptaca®, CliniSwab®, VacuAptaca® sono marchi registrati della Nuova Aptaca S.r.l., tutti i diritti riservati. © Copyright Aptaca 2018. Tutti i diritti riservati.

	ABS	ETFE E-CTFE	PA	PC	HDPE LDPE	PMMA	POM	PP	PS	FEP/PFA PTFE	PVC	SAN	PMP (TPX)
Temperature °C	50	50	20	20	50	50	50	50	50	50	20	50	50
Acetaldehyde	-	+	~	~	~	-	-	~	-	+	-	-	-
Acetone	~	+	+	-	+	-	~	~	-	+	-	-	~
Acetophenone	-	+	-	-	-	-	-	~	-	+	-	-	-
Allyl alcohol	-	+	~	+	~	-	-	+	~	+	-	-	-
Aluminium chloride	-	~	+	+	~	+	-	+	+	+	-	+	+
Ammonia 25%	-	+	-	-	+	~	+	+	~	+	-	~	+
Ammonia	-	+	-	-	+	-	-	+	-	+	-	-	-
Ammonium chloride aqueous solution	+	+	-	+	+	+	-	+	+	+	-	+	+
Amyl acetate (Pentyl acetate)	-	+	~	-	+	-	-	+	-	+	-	-	-
Amyl alcohol	-	+	+	-	+	-	-	+	~	+	+	~	+
Aniline	-	+	~	-	~	-	-	~	-	+	-	-	+
Aqua regia	-	+	-	-	~	-	-	~	~	+	~	-	~
Arsenic acid	-	+	-	+	~	-	-	+	+	+	-	-	-
Benzaldehyde	-	+	~	-	~	~	-	~	-	+	-	-	+
Benzin	-	+	+	+	~	-	+	~	-	+	-	-	~
Benzol	-	+	~	-	-	-	~	-	-	+	-	-	-
Boric acid 10%	+	+	+	-	+	-	-	+	~	+	-	+	+
Butyl acetate	-	+	+	-	~	-	~	~	-	+	-	-	~
Calcium chloride	-	+	+	-	+	+	+	+	+	+	-	+	+
Calcium Hypochloride	-	+	+	+	+	~	-	+	~	+	-	+	+
Carbon tetrachloride	-	+	+	-	~	-	~	~	-	+	-	-	~
Chlorine	-	+	-	-	-	-	-	-	-	+	-	-	-
Chlorobenzene	-	+	+	-	~	-	-	-	-	+	-	-	-
Chloroform	-	+	~	-	-	-	-	-	-	+	-	-	~
Chloruretted (chlorine-)water	+	+	-	-	~	+	-	~	~	+	~	~	~
Chromatosulphuric acid conc.	-	+	-	-	-	-	-	-	~	+	~	~	-
Chromic acid 20%	-	+	-	+	-	-	-	~	~	+	+	~	-
Cupric sulfate	-	+	+	+	+	+	-	+	+	+	-	+	+
Decahydronaphtalene	-	+	+	+	+	~	-	-	-	+	-	-	~
Dibutyl phthalate	-	+	+	-	~	~	+	~	-	+	-	-	~
Diethyl ether	-	+	-	-	~	-	-	~	-	+	-	-	~
1,4-Dioxane	-	+	+	-	+	-	-	+	-	+	-	-	+
Ethyl acetate	-	~	+	~	~	-	-	~	-	+	-	-	~
Ethyl alcohol 96%	~	+	+	+	+	~	-	+	+	+	+	~	+
Ethylene chloride	-	+	+	-	~	-	-	~	-	+	-	-	~
Ethylene glycol	-	+	+	-	+	+	-	+	+	+	+	+	+
Fluorinated hydrocarbons	-	+	-	-	-	-	-	~	-	+	-	~	-
Fluorine	-	~	+	-	-	-	-	-	-	+	-	-	-
Formaldehyde	-	+	+	+	+	+	+	+	~	+	+	~	+
Formic acid 85%	~	+	-	-	+	-	-	~	~	+	+	~	~
Glacial acetic acid	-	+	-	-	+	-	~	~	~	+	+	~	~
Glycerin	+	+	+	+	+	+	+	+	+	+	-	+	+
Hexane	-	+	+	-	~	+	+	~	~	+	-	+	~
Hydrobromic acid 69%	-	+	~	-	~	-	-	~	-	+	-	-	-
Hydrochloric acid	-	+	-	+	+	+	-	+	~	+	-	~	+
Hydrofluoric acid 35%	-	+	-	-	+	-	-	+	~	+	-	~	+
Hydrogen peroxide 30%	-	+	~	+	+	~	~	+	-	+	+	-	-
Iodine tincture	-	+	-	+	~	-	-	~	~	+	-	~	+
Lead acetate	-	+	-	+	-	-	-	-	-	+	-	-	-
Lead acetate aqueous solution	-	+	~	+	-	-	-	-	+	+	-	+	-
Magnesium chloride	-	+	+	-	-	+	-	+	+	+	-	+	-
Mercurous + mercuric chlorid	-	+	+	+	+	+	-	+	~	+	-	+	+
Mercury	-	+	+	+	+	+	-	+	+	+	+	+	+
Methyl alcohol (methanol)	-	+	~	-	+	-	-	+	~	+	-	~	+
Methylene chloride	-	+	~	-	-	-	-	-	-	+	-	-	-
Nitric acid 50%	-	+	-	-	~	~	-	~	~	+	+	~	+
Oxalic acid 10%	-	+	~	+	+	+	-	+	+	+	+	+	+
Ozone <0.5 ppm	-	-	-	-	-	-	-	-	-	-	-	-	-
Perchloroethylene	-	+	-	+	~	+	-	~	~	+	-	+	~
Phenol 100%	-	+	-	-	+	-	-	+	~	+	~	-	+
Phosphoric acid	+	+	-	+	~	-	~	~	~	+	+	~	~
Phosphorus trichloride	-	-	-	-	+	-	-	-	-	-	-	-	-
Potassium chloride	-	+	-	+	-	-	-	-	-	+	-	-	-
Potassium hydroxide	+	+	+	-	+	+	-	+	~	+	+	~	+
Potassium permanganate	~	+	-	+	+	+	+	+	~	+	-	~	+
Pyridine	-	+	+	-	~	-	-	~	-	+	-	-	~
Silver nitrate	-	+	+	+	+	+	-	+	~	-	-	~	-
Sodium carbonate	-	+	+	+	+	+	+	+	~	+	+	~	+
Sodium dichromate	-	+	+	+	+	+	~	+	+	+	+	~	+
Sodium hydroxide	+	-	+	-	+	~	-	+	~	+	+	~	+
Sulfuric acid 95%	-	+	-	-	~	-	-	~	~	+	-	-	+
Tetrahydrofuran	-	+	+	-	~	-	-	~	-	+	-	-	-
Toluene	-	+	+	-	~	-	+	~	-	+	~	-	~
Trichloroethylene	-	+	~	+	-	-	~	~	-	+	-	-	~
Trisodium phosphate	-	+	+	-	+	-	-	+	-	+	-	-	-
Urea	-	+	+	-	+	-	-	+	~	+	-	+	+
Xylene	-	+	-	-	-	-	+	~	~	+	-	-	~
Zinc chloride 10%	-	+	~	+	+	+	-	+	~	+	-	+	+
Zinc sulfate 10%	-	+	-	+	+	-	-	+	+	+	-	+	-

+ = Resistente / Completely resistant

~ = Mediamente resistente / Resistant with exceptions

-- = Non resistente / Not resistant

Absorbent bench paper plasticized	163	Forceps	149	SeroAptaca – Serological pipettes	101
Anti-tampering security labels	148	Freezing blocs	55, 133, 134	Serological pipettes	101
Antiseptic gel	142	Funnels	162	Serrated grinders	158
Autoclave bags	138	Funnels – holder	163	Sharp containers	128–130
Bags – Biopsy	192	Funnels Buchner type	162	Slide storage system	188
Bags – samples transportation	135, 136, 137	Glasses – protective	157	Slides for urine sedimentation	116
Bags – wire metallic closure	136	Gloves	143	Spatulas	156
Bags – Zip-lock	136	Gloves – surgical sterile	143	Staining jar for slides	186
Bags for Stomacher	137	Hemostatic laces	142	Staining rack for slides	186, 187
Balance boats	150	Histological spray	194	Staining, 8-cells tray	187
Balloons support	160	Holder vacuum tubes	141	Staining solution – STERNHEIMER and MALBIN	116
Base moulds	192	Hoses for laboratory	161	Steam integrator	146, 147
Beakers graduated	166, 167	Hot/Cold Gel	150	Sterilization indicators	146, 147
Bed bottle	197	Ice container	160	Sterilization pouches	147
Bed bottle – holder support	197	Indicator strip – gas plasma	146	Stirring rods	83
Bed pan	197	Inoculating loops	84, 85	Stoppers – cellulose	166
Blood lancets, sterile	142	Instruments jar	196	Storage box – screw cap test tubes	28
Blood-group test plates	86	Irrigator	198	Storage system – Hystology	194
Bottles – spray or dispensing	178	Isothermal bags for transporting biological samples	132–134	Straws with urine collection device	118
Bottles – cylindrical	172–175	Jars with tamper – evident pressure cap	175	Strip for PCR	59
Bottles – reagent	171	Jars with tamper – evident screw cap	175	Swab – Vaginal "MAXI"	144
Bottles – square	171	Jars, cylindrical with cap	176	Swabs	68–78
Bottles with tamper-evident cap	174, 175	Jugs	165	Swabs – forensic	75
Bottles, carrier	178	Kidney dishes – disposable	149	Swabs – in test tubes	75, 76
Bottles, storage	179	Kidney dishes – reusable	196	Swabs – Liquid medium	68–71
Bowie-Dick test	146	Kryo ice	150	Swabs – Surfaces and equipment analysis	77, 78
Bowls and tanks	159, 160	L-shape spreaders	83	Swabs – with Agar gel transport medium	72–74
Buchner funnels-discs	163	Labels – Cryolabels	55	Syringes	140, 141
Caps – for MACRO cuvettes	110	Labels – Biohazards	148	T-shape spreaders	83
Caps – standardized, for volumetric flasks	166	Labels, self adhesive	148	Takives – E.S.R. system	46
Caps – test tubes	23, 24, 26	Luer adapter	141	Tanks	180
Cell scrapers	65	Magnetic stirring bars	164	Tape – Sterilization indicators	146
CliniSwab DS – Dry Swabs	75, 76	Markers – Histological	192	Temperature stabilizers	134
CliniSwab ID – Identification Swabs with Selective Media	78	Medicine cup	196	Test – PH amniotic	144
CliniSwab LTS – Liquid Medium Transport Swabs	68–70	Micro test tubes – opaque	49	Test tubes – blood collecting	30–37
CliniSwab SEQ – Surface & Equipment Analysis Neutralizing Solution	77	Micro test tubes – BECKMAN and VITRATON AKES	48	Test tubes – blood collecting, pierceable cap	31, 33–35
CliniSwab TS – Transport Swabs	72–74	Micro test tubes – COBAS	49	Test tubes – clot accelerator	42
CliniSwab VIRUS – Liquid Transport Medium for Virus, Chlamydia, Mycoplasma and Ureaplasma	71	Micro test tubes – EPPENDORF	48, 49	Test tubes – conical	8–10, 14, 19, 22, 26
Conductive tips	99	Micro test tubes – PCR	58	Test tubes – cryo rack	56
Conical stoppers	166	Micro test tubes – screw cap	50, 51	Test tubes – cylindrical bottom	10–15, 17, 18, 20, 21, 25
Connectors for hoses	161	Micro test tubes – SECURE LOCK	49	Test tubes – FALCON	8, 9, 66
Containers – Surgical and Biopsy specimen	193	Micro test tubes – SUPERLOCK	49	Test tubes – False bottom	114
Containers – 24h urine collection	121	Microscope cover glasses	182	Test tubes – flat bottom	8–9, 12, 16, 17
Containers – dental prosthesis	154	Microscope slide dispenser	187	Test tubes – PTFE	26
Containers – faeces	124, 125	Microscope slide mailers and boxes	184, 185	Test tubes – RIA	14
Containers – safety	128–130	Microscope slides	182, 183	Test tubes – screw cap	8–12
Containers – samples transport system	132–134	Microtiter plates	86	Test tubes – separating gel	38, 39
Containers – specimens	122, 123, 126	Multi-well plates for cell culture	65	Test tubes – separating granules	40, 41
Containers – sputum	125	Needles – butterfly	141	Test tubes – SORWALL CW1	14
Containers – universal	126	Needles – hypodermic	141	Test tubes – TPX	25, 26
Containers – urine	118–121	Pap-test cervical spatula	144	Test tubes – two positions closure cap	13
Containers individually cased	152–154	Paper for sterilization	147	Test tubes – urine	22
Containers with screw cap	157	Paraffin	194	Test tubes for cell culture	66
Cooler packs	55, 133, 134	Parafilm – rolls and cutter	164	Test tubes for serum separation	21
Cover for sample cups	109	Pasteur pipettes	105, 106	Test tubes racks and tray	27, 28
CRYOTUBE	53, 54	Patients cup	196	Timers	164
CRYOTUBE – accessories	55, 56	Petri dishes	79–82	Tips for gel loading	94
Cups – cell counters	114	Petri dishes for cell culture	65	Tips for micropipette	88–93
Cutlery – sterile sampling	136	Pipette – pumps and fillers	102	Tips for pipette – macro type	93
Cuvette segments – COBAS MIRA	111	Pipette tips – filter	94–98	Tips for pipette – micro type	98
Cuvettes – SEAC CLOT S2	113	Pipette-stand, holder and tray	103, 104	Tissue grinder	158
Cuvettes – ACCU COADATA	112	Pipettes rinsing set	104	Tongue depressors	149
Cuvettes – AMELUNG	112	Pipettor	102	Transport coolers	55
Cuvettes – CIBA CORNING	111	Plates for PCR	60	Tray, colorimetric	187
Cuvettes – FIBRINTIMER	112	Protective pads for cassettes	192	Trays and tanks	158, 159
Cuvettes – HITACHI 704	109	Rack – Microtest tubes ice floating	52	Tubes for light-sensitive materials	9
Cuvettes – KONELAB 20	111	Re-Caps for vacuum test tubes	24	Ultrasound gel	145
Cuvettes – OPTION/BEHNK	113	Reduction cups for vacuum test tubes	114	Ultrasound paper	145
Cuvettes – STAGO SStart	113	Reservoir pipetting	94	Urine containers for vacuum tube	118, 121
Cuvettes – TECO	113	Retriever stirring bar	164	Vaginal speculum	145
Cuvettes for spectrophotometer	110	Rods for clot detachment and extraction	86	Vials	157
Cuvettes, holder	110	Safety shields	157	Wash bottles	176, 177
Cylinders graduated	168	Sample cups – ABBOTT ARCHITECT	110	Water sampling bottles	170
Cyto-brush	144	Sample cups – ABBOTT AxSYM	110	Weighing bottles	158
Cytology spray	144	Sample cups – CENTRIFICHEM	108	Workstation for PCR	61
Danger indicator type	148	Sample cups – CIBA CORNING	111	Zero DNA	165
Data logger temperature	135	Sample cups – GENSEAC	108		
Decontaminating mat	198	Sample cups – GILFORD	111		
Dip-slide	149	Sample cups – HITACHI	109		
Dispenser tips	100	Sample cups – KODAK and ORTHO	108		
Draining rack	160	Sample cups – KONELAB and TECHNICON	111		
Drip holder	198	Sample cups – Multipurpose	108		
Dropping bottles – Ranvier type	178	Sample cups – Olympus	109		
E.C.G. gel	150	Sample cups – SYSMEX	113		
Embedding cassettes	190, 191	Scintillation vials	114		
Embedding rings	191	Scoops	156		
Felt-tip pens, indelible ink	149	Sealing adhesive foils for PCR plates	61		
Filter paper – pads	200	Security seal for bottles	174		
Flasks	167	SEDI-RATE – E.S.R. system	44		
Flasks for cell culture	64	SEDI-RATE/Takives E.S.R. rack	45, 46		
Foam inserts in absorbent material	132, 133				

Abbassalingua	149	Gel antisettico	142	Riduttori per provette tipo vacutainer	114
Adattatore luer	141	Gel caldo/freddo	150	Sacchetti con filo metallico	136
Aghi ipodermici	141	Gel per E.C.G.	150	Sacchetti per autoclave	138
Ancorette magnetiche	164	Gel per ultrasuoni	145	Sacchetti per Stomacher	137
Anelli per inclusione	191	Ghiaccio sintetico	150	Sacchetti per trasporto campioni	135, 136, 137
Anse per inoculazione	84, 85	Guanti per chirurgici	143	Sacchetti zip-lock	136
Aspiratori e dosatori per pipette	102	Guanti per esamezione	143	Sacchettiini per istologia	192
Asta magnetizzata	164	Holder per provette sottovuoto	141	Schermi di protezione	157
Bacchette per distacco coagulo	86	Imbuti	162	Scolavettria	160
Bacchette per miscelazione	83	Imbuti Buchner - dischi	163	SEDI-RATE sistema per VES	44
Bacinelle	158, 159	Imbuti tipo Buchner	162	SeroAptaca - Pipette per sierologia	101
Bacinelle renali	196	Indicatore chimico per gas plasma	146	Sessole	156
Bacinelle renali monouso	149	Indicatori di sterilizzazione	146, 147	Siberini	55, 133, 134
Base moulds	192	Integratore controllo sterilizzazione	146, 147	Sigillo di garanzia per bottiglie	174
Bicchieri per ammalati	196	Istoteca	188	Siringhe	140, 141
Bicchieri graduati	166, 167	Lacci emostatici	142	Sistema di archiviazione istologia	194
Bicchierini per medicinali	196	Lavapipette automatico	104	Sonda per prelievo urina	118
Borse isoterme per trasporto campioni	132-134	Matracci	167	Spatola a -L-	83
Bottiglie a spruzzetta	176, 177	Microperfusori	141	Spatola a -T-	83
Bottiglie campionamento acque	170	Microprovette - supporto	52	Spatola per pap-est	144
Bottiglie cilindriche	172-175	Microprovette ambrate	49	Spatole per laboratorio	156
Bottiglie con contagocce tipo Ranvier	178	Microprovette per PCR	58	Spazzolino endocervicale (Cyto-brush)	144
Bottiglie con tappo sigillo	174, 175	Microprovette tappo a vite	50, 51	Speculum vaginale	145
Bottiglie con vaporizzatore o dispensatore	178	Microprovette tipo BECKMAN e VITRATON AKES	48	Spray per istologia	194
Bottiglie per reagenti	171	Microprovette tipo COBAS	49	Spugnette per cassette inclusione	192
Bottiglie rettangolari	171	Microprovette tipo EPPENDORF	48, 49	Stabilizzatori di temperatura	134
Bottiglioni	179	Microprovette tipo SECURE LOCK	49	Strip per PCR	59
Box di stoccaggio per provette tappo a vite	28	Microprovette tipo SUPERLOCK	49	Supporti in materiale assorbente	132, 133
Buste per sterilizzazione	147	Nastri indicatore pericolo	148	Supporto per imbuti	163
Caraffe	165	Nastri indicatore sterilizzazione	146	Supporto per palloni	160
Carta da banco plastificata	163	Navicelle per pesata	150	Supporto per SEDI-RATE/Takives	45, 46
Carta da filtro	200	Occhiali protettivi	157	Takives - sistema per VES	46
Carta per ecografia	145	Omogeneizzatori	158	Tampone vaginale maxi	144
Carta per sterilizzazione	147	Padella per ammalati	197	Tamponi	68-78
Cassette per inclusione	190, 191	Pappaglio	197	Tamponi con terreno di trasporto Agar gel	72-74
Cestello per colorazione vetrini	186, 187	Pappaglio - supporto	197	Tamponi forensi	75
Cestello portabottiglie	178	Paraffina per istologia	194	Tamponi in provetta	75, 76
Cilindri graduati	168	Parafilm - rotoli e taglierina	164	Tamponi liquidi	68-71
CliniSwab DS - Dry Swabs	75, 76	PCR rack per campioni PCR	61	Tamponi per analisi superfici	77, 78
CliniSwab ID - Identification Swabs with Selective Media	78	Pennarelli indelebili	149	Taniche	180
CliniSwab LTS - Liquid Medium Transport Swabs	68-70	Pennarelli per istologia	192	Tappeto decontaminante	198
CliniSwab SEQ - Surface & Equipment Analysis Neutralizing Solution	77	Pesafiltri	158	Tappi conici	166
CliniSwab TS - Transport Swabs	72-74	Piastre di Petri	79-82	Tappi in cellulosa	166
CliniSwab VIRUS - Liquid Transport Medium for Virus, Chlamydia, Mycoplasma and Ureaplasma	71	Piastre di Petri per colture cellulari	65	Tappi normalizzati per matracci	166
Colorante di STERNHEIMER e MALBIN	116	Piastre multipozzetto colture cellulari	65	Tappi per cuvette macro	110
Contaminuti	164	Piastre per gruppi sanguigni	86	Tappi per provette	23, 24, 26
Contenitore per ghiaccio	160	Piastre per micrometodi	86	Tappi per richiusura provette sottovuoto	24
Contenitori con tappo	157	Piastre per PCR	60	Tappi per tazzine	109
Contenitori con tappo a vite	157	Pinze	149	Tavolette refrigeranti	55, 133, 134
Contenitori in astuccio	152-154	Pipettatore automatico	102	Tazzine per strumentazioni	108
Contenitori per biopsie e pezzi chirurgici	193	Pipette Pasteur	105, 106	Tazzine per SYSMEX	113
Contenitori per campioni biologici	122, 123, 126	Pipette sierologiche	101	Tazzine tipo ABBOTT ARCHITECT	110
Contenitori per contaglobuli	114	Pistoncini per omogeneizzatori	158	Tazzine tipo ABBOTT AxSYM	110
Contenitori per espettorato	125	Portacuvette	110	Tazzine tipo CENTRIFICHEM	108
Contenitori per feci	124, 125	Portaferri e termometri	196	Tazzine tipo CIBA CORNING	111
Contenitori per rifiuti speciali	128-130	Portapipette	103, 104	Tazzine tipo GENSEAC	108
Contenitori per taglienti e pungenti	128-130	Portaprovette	27, 28	Tazzine tipo GILFORD	111
Contenitori per trasporto campioni	132-134	Portavetrini	184, 185	Tazzine tipo HITACHI	109
Contenitori per urina	118-121	Posate sterili per campionamento	136	Tazzine tipo KODAK e ORTHO	108
Contenitori per urine 24h	121	Provette cilindriche	10-15, 17, 18, 20, 21, 25	Tazzine tipo KONELAB e TECHNICON	111
Contenitori portaprotesi	154	Provette con acceleratore	42	Tazzine tipo OLYMPUS	109
Contenitori tipo universale	126	Provette con anticoagulante	30-37	Test di Bowie-Dick	146
Contenitori urina per prelievo sottovuoto	118, 121	Provette con doppio fondo	114	Test PH liquido amniotico	144
CRYOTUBE	53, 54	Provette con gel separatore	38, 39	Tubi da laboratorio	161
CRYOTUBE - accessori	55, 56	Provette con granuli separatori	40, 41	Vaschetta a otto celle	187
Cuvette per ACCU COADATA	112	Provette con tappo a doppia chiusura	13	Vaschetta per colorazione vetrini	186
Cuvette per AMELUNG	112	Provette con tappo a vite	8-12	Vaschetta per reagenti	94
Cuvette per CIBA CORNING	111	Provette con tappo perforabile	31, 33-35	Vaschetta per saggi colorimetrici	187
Cuvette per FIBRINTIMER	112	Provette coniche	8-10, 14, 19, 22, 26	Vasi cilindrici con tappo	176
Cuvette per HITACHI	109	Provette fondo piatto	8-9, 12, 16, 17	Vasi inviolabili tappo a pressione	175
Cuvette per KONELAB	111	Provette in PTFE	26	Vasi inviolabili tappo a vite	175
Cuvette per OPTION/BEHNK	113	Provette in TPX	25, 26	Vassoi e vaschette	159, 160
Cuvette per SEAC CLOT S2	113	Provette per campioni fotosensibili	9	Vetrini coprioggetto	182
Cuvette per spettrofotometro	110	Provette per colture cellulari	66	Vetrini per sedimenti urinari	116
Cuvette per TECO	113	Provette per RIA	14	Vetrini portaoggetto	182, 183
Cuvette segmenti tipo COBAS MIRA	111	Provette per sierare	21	Zero DNA	165
Cuvette tipo STAGO Start	113	Provette per urina	22		
Data logger di temperatura	135	Provette tipo FALCON	8, 9, 66		
Dip-slide	149	Provette tipo SORVALL CW1	14		
Dispensatore per vetrini	187	Pungidito sterili	142		
Enteroclisma	198	Puntali con filtro	94-98		
Etichette antimanomissione	148	Puntali conduttivi	99		
Etichette autoadesive	148	Puntali dispensatori	100		
Etichette Biohazard	148	Puntali in box biodegradabile - GreenTip	98		
Etichette Cryolabels	55	Puntali Macro	93		
Fiale per scintillazione liquida	114	Puntali per gel	94		
Fiasche per colture cellulari	64	Puntali per Micropipette	88-93		
Fissativo citologico	144	Raccordi per tubi	161		
Fogli sigillanti per piastre PCR	61	Rack galleggiante da ghiaccio per microprovette	52		
Frigo Box	55	Rack per Cryotube	56		
Gabbietta porta flebo	198	Raschietti per colture cellulari	65		